

beurer MG 206 HD-enjoy



- | | |
|--|---|
| (D) Shiatsu-Sitzauflage Gebrauchsanweisung 2-8 | (TR) Koltuk üstü shiatsu Kullanım kılavuzu..... 33-38 |
| (GB) Shiatsu seat cover Instructions for use 9-14 | (RUS) Массажная накидка шиацу на сиденье Инструкция по применению... 39-45 |
| (F) Siège de massage Shiatsu Mode d'emploi 15-20 | (PL) Shiatsu – masażer na siedzenie Instrukcja obsługi 46-51 |
| (E) Colchoneta de asiento Shiatsu Manual de instrucciones..... 21-26 | |
| (I) Coprisedile shiatsu Istruzioni per l'uso 27-32 | |

Inhalt

| | | | |
|--------------------------------------|---|----------------------------------|---|
| 1. Über die Shiatsu-Massage | 3 | 6. Inbetriebnahme | 6 |
| 2. Zum Kennenlernen | 3 | 7. Bedienung | 6 |
| 3. Bestimmungsgemäßer Gebrauch | 3 | 8. Pflege und Aufbewahrung | 7 |
| 4. Sicherheitshinweise | 4 | 9. Was tun bei Problemen? | 7 |
| 5. Gerätebeschreibung | 5 | 10. Garantie und Service | 8 |

Sehr geehrte Kundin, sehr geehrter Kunde,

wir freuen uns, dass Sie sich für ein Produkt unseres Sortimentes entschieden haben. Unser Name steht für hochwertige und eingehend geprüfte Qualitätsprodukte aus den Bereichen Wärme, Gewicht, Blutdruck, Körpertemperatur, Puls, Sanfte Therapie, Massage, Beauty, Baby und Luft. Bitte lesen Sie diese Gebrauchsanweisung aufmerksam durch, bewahren Sie sie für den späteren Gebrauch auf, machen Sie sie anderen Benutzern zugänglich und beachten Sie die Hinweise.

Mit freundlicher Empfehlung

Ihr Beurer-Team

Lieferumfang

- Shiatsu-Sitzauflage
- Diese Gebrauchsanleitung

WARNUNG

- Das Gerät ist nur für den Einsatz im häuslichen/privaten Umfeld bestimmt, nicht im gewerblichen Bereich.
- Dieses Gerät kann von Kindern ab 8 Jahren und darüber sowie von Personen mit verringerten physischen sensorischen oder mentalen Fähigkeiten oder Mangel an Erfahrung und Wissen benutzt werden, wenn sie beaufsichtigt oder bezüglich des sicheren Gebrauchs des Gerätes unterwiesen wurden und die daraus resultierenden Gefahren verstehen.
- Kinder dürfen nicht mit dem Gerät spielen.
- Reinigungs und Benutzer-Wartung dürfen nicht von Kindern ohne Beaufsichtigung durchgeführt werden.
- Wenn die Netzanschlussleitung dieses Geräts beschädigt wird, muss sie entsorgt werden. Ist sie nicht abnehmbar, muss das Gerät entsorgt werden.

Zeichenerklärung

Folgende Symbole werden in der Gebrauchsanweisung und/oder auf dem Typenschild verwendet:



WARNUNG Warnhinweis auf Verletzungsgefahren oder Gefahren für Ihre Gesundheit.



ACHTUNG Sicherheitshinweis auf mögliche Schäden an Gerät/Zubehör.



Hinweis Hinweis auf wichtige Informationen.



Das Gerät ist doppelt schutzisoliert und entspricht also der Schutzklasse 2.



Nur in geschlossenen Räumen verwenden.

1. Über die Shiatsu-Massage

Shiatsu ist eine vor etwa 100 Jahren in Japan entwickelte Form der Körpermassage und basiert auf den Vorstellungen der traditionellen Chinesischen Medizin. Grundlage ist das System der Energieleitbahnen (Meridiansystem) im menschlichen Körper.

Ziel einer Shiatsu-Massage ist, das physische, emotionale und geistige Wohlbefinden der behandelten Person zu fördern. Dazu müssen energetische Blockaden und Stauungen in den Energieleitbahnen gelöst und die Selbstregulierungskräfte des Körpers stimuliert werden.

Der Shiatsu-Therapeut erreicht dies, indem er in fließenden Bewegungen Druck entlang der Energieleitbahnen (Meridiane) ausübt. Obwohl Shiatsu wörtlich übersetzt „Finger-Druck“ bedeutet, wird außer mit den Fingern auch mit den Handballen, Ellbogen und Knien behandelt. Der Therapeut setzt dabei sein ganzes Körpergewicht ein, um den erforderlichen Druck zu erzeugen.

2. Zum Kennenlernen

In Ihrem Shiatsu Massagegerät befinden sich rotierende Massageköpfe, die die Druck- und Knetbewegungen einer Shiatsu-Massage nachahmen.

Dieses Gerät mit den vertikal beweglichen und rotierenden Massageköpfen bietet eine kraftvolle, intensive Tiefenmassage für den gesamten Rücken. Sie müssen die Shiatsu-Sitzaufgabe dazu auf eine geeignete Sitzunterlage legen.

Das Gerät ist nur zur **Eigenanwendung**, nicht für den medizinischen oder kommerziellen Gebrauch vorgesehen.

3. Bestimmungsgemäßer Gebrauch

Dieses Gerät ist ausschließlich zur Massage des Rückens von Menschen bestimmt. Es kann keine ärztliche Behandlung ersetzen. Benutzen Sie das Massagegerät nicht, wenn einer oder mehrere der folgenden Warnhinweise auf Sie zutreffen.



WARNUNG

Verwenden Sie das Massagegerät

- nicht bei einer krankhaften Veränderung oder Verletzung im Bereich des Rückens (z.B. Bandscheibenvorfall, offene Wunde),
- nicht während der Schwangerschaft,
- nie während Sie schlafen,
- nicht im Kraftfahrzeug,
- nicht bei Tieren,
- nicht bei Tätigkeiten, bei denen eine unvorhergesehene Reaktion gefährlich werden kann,
- nicht nach der Einnahme von Substanzen, die zu einer eingeschränkten Wahrnehmungsfähigkeit führen (z.B. schmerzlindernde Medikamente, Alkohol),
- nie länger als 15 Minuten (Überhitzungsgefahr) und lassen Sie das Gerät vor erneuter Benutzung mindestens 15 Minuten abkühlen.

Falls Sie unsicher sind, ob das Massagegerät für Sie geeignet ist, befragen Sie Ihren Arzt.

Kinder sollten beaufsichtigt werden, damit sie nicht mit dem Gerät spielen.

Befragen Sie vor der Benutzung des Massagegerätes Ihren Arzt, vor allem

- wenn Sie an einer schweren Krankheit leiden oder eine Operation am Oberkörper hinter sich haben,
- wenn Sie einen Herzschrittmacher, Implantate oder andere Hilfsmittel tragen,

- bei Thrombosen,
- bei Diabetes,
- bei Schmerzen ungeklärter Ursache.

Das Gerät ist nur für den in dieser Gebrauchsanleitung beschriebenen Zweck vorgesehen. Der Hersteller kann nicht für Schäden haftbar gemacht werden, die durch unsachgemäßen oder leichtsinnigen Gebrauch entstehen.

4. Sicherheitshinweise

Lesen Sie diese Gebrauchsanleitung sorgfältig! Ein Nichtbeachten der nachfolgenden Hinweise kann Personen- oder Sachschäden verursachen. Bewahren Sie die Gebrauchsanleitung auf und machen Sie diese auch anderen Anwendern zugänglich. Übergeben Sie diese Anleitung bei Weitergabe des Geräts.



WARNUNG

Halten Sie Kinder von Verpackungsmaterial fern. Es besteht Erstickungsgefahr.



WARNUNG: Stromschlag

Wie jedes elektrische Gerät ist auch dieses Massagegerät vorsichtig und umsichtig zu gebrauchen, um Gefahren durch elektrische Schläge zu vermeiden.

Betreiben Sie das Gerät deshalb

- nur mit der auf dem Gerät notierten Netzspannung,
- nie, wenn das Gerät oder Zubehör sichtbare Schäden aufweist,
- nicht während eines Gewitters.

Schalten Sie das Gerät im Falle von Defekten oder Betriebsstörungen sofort aus und trennen Sie das Gerät vom Stromanschluss. Ziehen Sie nicht am Stromkabel oder am Gerät um den Stecker aus der Steckdose zu ziehen. Halten oder tragen Sie das Gerät niemals am Stromkabel. Halten Sie Abstand zwischen den Kabeln und warmen Oberflächen. Kabel nicht einklemmen, knicken oder drehen. Keine Nadeln oder spitzen Gegenstände hineinstecken.

Stellen Sie sicher, dass das Massagegerät, der Schalter und das Stromkabel nicht mit Wasser, Dampf oder anderen Flüssigkeiten in Berührung kommen.

Benutzen Sie das Gerät deshalb

- nur in trockenen Innenräumen (z.B. nie in der Badewanne, Sauna),
- nur mit trockenen Händen.

Greifen Sie keinesfalls nach einem Gerät, das ins Wasser gefallen ist. Ziehen Sie sofort den Netzstecker. Benutzen Sie das Gerät nicht, wenn Gerät oder Zubehör sichtbare Schäden aufweisen.

Setzen Sie das Gerät keinen Stößen aus und lassen Sie es nicht fallen.

Reparatur



WARNUNG

- Reparaturen an Elektrogeräten dürfen nur von Fachkräften durchgeführt werden. Durch unsachgemäße Reparaturen können erhebliche Gefahren für den Benutzer entstehen. Wenden Sie sich bei Reparaturen an den Kundenservice oder an einen autorisierten Händler.
- Der Reißverschluss des Shiatsu-Massagegerätes darf nicht geöffnet werden. Er wird nur aus produktionstechnischen Gründen verwendet.

Brandgefahr



WARNUNG

Bei nicht bestimmungsgemäßem Gebrauch bzw. Missachtung der vorliegenden Gebrauchsanleitung besteht unter Umständen Brandgefahr!

Betreiben Sie das Massagegerät deshalb

- nie unter einer Abdeckung, wie z. B. Decke, Kissen, ...
- nie in der Nähe von Benzin oder anderen leicht entflammaren Stoffen.

Handhabung



ACHTUNG

Nach jedem Gebrauch und vor jeder Reinigung ist das Gerät auszuschalten und auszustecken.

- Keine Gegenstände in Geräteöffnungen stecken und nichts in die rotierenden Teile stecken. Achten Sie darauf, dass die beweglichen Teile sich immer frei bewegen können.
- Betreiben Sie das Gerät nur in aufrechter Position, legen Sie es nie flach auf den Boden.
- Nicht mit vollem Gewicht auf die beweglichen Teile des Gerätes sitzen, legen oder stehen und keine Gegenstände auf dem Gerät abstellen.
- Schützen Sie das Gerät vor hohen Temperaturen.

Entsorgung



ACHTUNG

Im Interesse des Umweltschutzes darf das Gerät am Ende seiner Lebensdauer nicht mit dem Hausmüll entsorgt werden. Die Entsorgung kann über entsprechende Sammelstellen in Ihrem Land erfolgen. Entsorgen Sie das Gerät gemäß der Elektro- und Elektronik Altgeräte EG-Richtlinie – WEEE (Waste Electrical and Electronic Equipment). Bei Rückfragen wenden Sie sich an die für die Entsorgung zuständige kommunale Behörde.



5. Gerätebeschreibung

Shiatsu-Sitzauflage (Vorderseite)

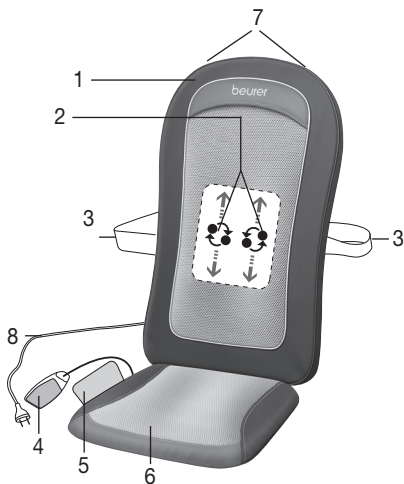

1. Schutzbezug
2. Vier Massageköpfe
3. Befestigungsbänder
4. Handschalter
5. Aufbewahrungstasche
6. Abnehmbares Sitzkissen
7. Aufhänger für Kleiderbügel (hinten)
8. Stromkabel

Handschalter



1. Taste 
2. Taste **timer** (5–10–15 Minuten)
3. Taste **A+B** (Massage des gesamten Rückenbereiches)
4. Taste **A** (Massage des oberen Rückenbereiches)
5. Taste **B** (Massage des unteren Rückenbereiches)
6. Taste **heat** (Wärme)
7. Taste **demo**

6. Inbetriebnahme

- Befestigen Sie den Schutzbezug auf der Oberfläche der Shiatsu-Sitzauflage mithilfe der Klettflächen. Die Massage ohne Schutzbezug ist ebenfalls möglich und wird in der Regel als „härter“ empfunden.
- Positionieren Sie die Sitzauflage aufrecht auf einer geeigneten Sitzgelegenheit mit Sitzfläche und Rückenlehne (Stuhl, Sofa oder ähnliches). Achten Sie darauf, dass die Sitzauflage ganzflächig aufliegt und eine ausreichend hohe Rückenlehne hat.
- Benutzen Sie zur Befestigung der Shiatsu-Sitzauflage gegebenenfalls die flexiblen Befestigungsbänder und Klettverschlüsse.
- Schließen Sie das Gerät an das Stromnetz an.

7. Bedienung

Pressen Sie den Rücken anfangs nur vorsichtig an das Massagegerät. Prüfen Sie dann vorsichtig, ob die Massageposition angenehm für Sie ist und verlagern Sie das Gewicht dann nach und nach Richtung Massagegerät.

Die Massage sollte zu jeder Zeit als angenehm und entspannend empfunden werden. Brechen Sie die Massage ab oder ändern Sie ihre Position oder den Anpressdruck, wenn Sie die Massage als schmerzhaft oder unangenehm empfinden.

- Klemmen oder zwingen Sie kein Teil Ihres Körpers, insbesondere Finger, zwischen die rotierenden Massageköpfe und deren Halterungen im Gerät.
- Setzen Sie sich bequem und aufrecht auf die Sitzauflage. Achten Sie darauf, dass Sie mittig sitzen und sich die Massageköpfe links und rechts Ihrer Wirbelsäule bewegen können.
- Schalten Sie das Massagegerät mit der Taste  ein. Wählen Sie mit den Tasten **A+B/A/B** den Bereich den Sie massieren lassen wollen.

Die LED-Lämpchen signalisieren den eingestellten Massagebereich.

- Sie können die Wärmefunktion der Massageköpfe zuschalten, indem Sie die Taste **heat** [6] drücken.
- Die Shiatsu-Massageeinheit mit den rotierenden Massageköpfen bewegt sich von der Ausgangsposition im untersten Rückenbereich langsam nach oben und bewegt sich im eingestellten Massagebereich hoch und runter. Die Anwendung nur auf einer einzelnen Stelle ist nicht möglich, da die Rotationsbewegung und die Verstellung nach oben und unten miteinander gekoppelt ist.
- Mit dem Auswählen des Massagebereiches wird die Abschaltautomatik automatisch aktiviert und auf 15 Minuten voreingestellt. Sie können die Abschaltautomatik durch Drücken der Taste **timer** auf 5, 10 oder 15 Minuten einstellen.

Beachten Sie, dass durch Verändern der Timer-Einstellung der Timer von neuem zu zählen beginnt. Um eine Überhitzung des Gerätes zu vermeiden, wählen Sie zu Beginn der Massage die maximale Massagedauer aus und ändern Sie diese während der Massage nicht mehr.

- Benutzen Sie das Massagegerät max. 15 Minuten und lassen Sie es danach abkühlen. Bei längerer Massagedauer kann eine übermäßige Stimulation der Muskeln zu Verspannungen statt Entspannung führen. Die Massage kann jederzeit durch Drücken der  Taste beendet werden. Bitte beachten Sie, dass die Massageköpfe bei der Abschaltung zunächst in die Ausgangsstellung im Bereich der Lenden zurückfahren. Dies wird durch das blinkende LED-Licht angezeigt. Ist diese Position erreicht, schaltet sich das Gerät ab.
- Trennen Sie das Gerät nicht während des Betriebes vom Stromnetz. Schalten Sie es immer zuerst aus und warten Sie, bis es die Ausgangsstellung erreicht hat.
- Benutzen Sie das Massagegerät max. 15 Minuten und lassen Sie es danach abkühlen. Bei längerer Massagedauer kann eine übermäßige Stimulation der Muskeln zu Verspannungen statt Entspannung führen.

8. Pflege und Aufbewahrung

Reinigung



WARNUNG

- Stecken Sie das Gerät vor jeder Reinigung aus.
- Reinigen Sie das Gerät nur in der angegebenen Weise. Es darf keinesfalls Flüssigkeit in das Gerät oder das Zubehör eindringen.
- Kleinere Flecken können mit einem Tuch oder feuchten Schwamm und eventuell etwas flüssigem Feinwaschmittel entfernt werden. Verwenden Sie keine lösungsmittelhaltigen Reiniger.
- Der abnehmbare Bezug ist maschinenwaschbar bei 40 °C. Beachten Sie die Symbole zur Pflege und Reinigung auf dem angenähten Etikett am Bezug.
- Benutzen Sie das Gerät erst wieder, wenn es vollständig trocken ist.

Aufbewahrung

Wenn Sie das Gerät längere Zeit nicht verwenden, empfehlen wir Ihnen, es in der Originalverpackung in trockener Umgebung und ohne Beschwerung aufzubewahren.

Alternativ können Sie das Gerät mit einem Kleiderbügel im Schrank aufhängen. Dafür muss der Kleiderbügel in die Aufhängelaschen auf der Rückseite des Gerätes eingehängt werden.

9. Was tun bei Problemen?

| Problem | Ursache | Behebung |
|--|---|--|
| Massageköpfe rotieren verlangsamt. | Massageköpfe werden zu stark belastet. | Anpressdruck des Körpers verringern. |
| Massageköpfe rotieren nur im oberen oder unteren Bereich. | Die Massage wurde für den begrenzten Bereich aktiviert. | Drücken Sie die Tasten A+B/A/B um den Bereich zu ändern/erweitern. |
| Massageköpfe bewegen sich nicht. | Gerät nicht am Netz angeschlossen. | Netzstecker einstecken und Gerät einschalten. |
| | Gerät nicht eingeschaltet. | Schalten Sie das Gerät mit  ein. Wählen Sie den Massagebereich. |
| | Überhitzungsschutz ausgelöst, Gerät ist beschädigt. | Wenden Sie sich an Ihren Fachhändler oder an die Serviceadresse. |

10. Garantie und Service

Wir leisten 3 Jahre Garantie ab Kaufdatum für Material- und Fabrikationsfehler des Produktes. Die Garantie gilt nicht:

- Im Falle von Schäden, die auf unsachgemäßer Bedienung beruhen.
- Für Verschleißteile.
- Bei Eigenverschulden des Kunden.
- Sobald das Gerät durch eine nicht autorisierte Werkstatt geöffnet wurde.

Die gesetzlichen Gewährleistungen des Kunden bleiben durch die Garantie unberührt. Für Geltendmachung eines Garantiefalles innerhalb der Garantiezeit ist durch den Kunden der Nachweis des Kaufes zu führen. Die Garantie ist innerhalb eines Zeitraumes von 3 Jahren ab Kaufdatum gegenüber der Beurer GmbH, Ulm (Germany) geltend zu machen.

Bitte wenden Sie sich im Falle von Reklamationen an unseren Service unter folgendem Kontakt:

Service Hotline:

Tel.: +49 (0) 731 / 39 89-144

E-Mail: kd@beurer.de

www.beurer.com

Fordern wir Sie zur Übersendung des defekten Produktes auf, ist das Produkt an folgende Adresse zu senden:

Beurer GmbH

Servicecenter

Lessingstraße 10 b

89231 Neu-Ulm

Germany

Bitte beachten Sie, dass ein Versand des Gerätes nur mit eingesetzter Transportsicherung erfolgen darf, siehe Kapitel „Inbetriebnahme“ (Transportsicherung).

Contents

| | | | |
|---|----|-----------------------------------|----|
| 1. About Shiatsu massage | 10 | 6. Start-up | 12 |
| 2. Getting to know your appliance | 10 | 7. Operation..... | 13 |
| 3. Proper use | 10 | 8. Care and storage | 13 |
| 4. Safety information | 11 | 9. In the event of problems | 14 |
| 5. Appliance description | 12 | | |

Dear customer,

Thank you for choosing one of our products. Our name stands for high-quality, thoroughly tested products for applications in the areas of heat, weight, blood pressure, body temperature, pulse, gentle therapy, massage, beauty, baby and air. Please read these instructions for use carefully and keep them for later use, be sure to make them accessible to other users and observe the information they contain.

With kind regards,

Your Beurer team

Items included in the package:

- Shiatsu seat cover
- These operating instructions

WARNING

- The unit is only intended for domestic/private use, not for commercial use.
- This device may be used by children over the age of 8 and by people with reduced physical, sensory or mental skills or a lack of experience or knowledge, provided that they are supervised or have been instructed on how to use the device safely, and are fully aware of the consequent risks of use.
- Children must not play with the device.
- Cleaning and user maintenance must not be performed by children unless supervised.
- If the mains connection cable of this device is damaged, it must be disposed of. If it cannot be removed, the device must be disposed of.

Explanation of symbols

The following symbols are used in the operating instructions and on the type plate:



WARNING Warning of risks of injury or health hazards.



CAUTION Safety information about possible damage to appliance/accessories.



Note Important information.



The device has double protective insulation and therefore complies with protection class 2.



Only use indoors.

1. About Shiatsu massage

Shiatsu is a form of body massage which was originally developed in Japan around 100 years ago. It is based on ideas anchored in traditional Chinese medicine, in particular the meridian system, i.e. the paths in the human body along which energy is conveyed.

The aim of any Shiatsu massage is to promote the physical, emotional and mental wellbeing of the person being treated. To do this, energy blocks and bottlenecks in the meridians need to be dissolved and the self-regulating ability of the body needs to be stimulated.

Shiatsu therapists achieve this by exercising pressure in flowing movements along the meridians. Although Shiatsu can be literally translated as “finger pressure”, practitioners also use the heels of their hands, their elbows and knees as well as their fingers. In the process, the therapist will use his or her full body weight in order to generate the required pressure.

2. Getting to know your appliance

Your Shiatsu massage device has rotating massage heads which imitate the pressure and kneading motions of a Shiatsu massage.

This device, with its vertically moving and rotating massage heads, offers a powerful, intensive deep massage over the entire back. You have to place the Shiatsu seat cover on a suitable seat pad for this purpose.

The device is only for **private use** and is not intended for medical or commercial purposes.

3. Proper use

This device is solely intended for massaging the backs of human beings. It cannot replace medical treatment. Do not use the massage device if any of the following warnings apply to you.



WARNING

Use of the massage device is prohibited in the following cases:

- not with changes caused by disease or injury in the back region (e.g. disc problems, open wounds),
- not during pregnancy,
- never while you sleep,
- not in the car,
- not on animals,
- not during activities during which an unexpected reaction may be dangerous,
- not while ingesting substances that reduce reaction times (e.g. painkiller medications, alcohol),
- never longer than 15 minutes (risk of overheating) and allow it to cool off for at least 15 minutes before using it again.

Please consult your doctor if you are unsure whether or not the massage device is suitable for you.

Children should be supervised to ensure that they do not use the device as a toy.

You should consult your doctor before using the massage device if:

- you suffer from a serious illness or are recovering from an operation on the upper body,
- you are fitted with a cardiac pacemaker, implant or other aid,
- Thromboses,
- Diabetes,
- in case of pains of unclarified origin.

The device is only intended for the purpose described in these operating instructions. The manufacturer cannot be held liable for damage occurring as a result of inappropriate or careless use.

4. Safety information

Please read these operating instructions carefully. Failure to observe the information provided below can lead to personal injury or material damage. Keep these instructions in a safe place where they can also be read by other persons using the device. Always pass on these instructions together with the appliance if you sell it or pass it on.



WARNING

Keep children away from the packaging materials. Risk of suffocation.



WARNING: Electric shock

Just like any other electrical appliance, this massage device must be handled with due care and attention in order to prevent the risk of electric shock.

For this reason, the device must only be operated as follows:

- With the mains voltage specified on the device only.
- Do not use the device if damage to the device itself or any of its accessories is evident.
- Never use the appliance during a thunderstorm.

In the event of a defect or malfunction, switch the device off immediately and disconnect it from the power supply. Never pull on the power cable or on the appliance in order to disconnect the plug from the mains outlet. Never hold or carry the device by the power cable. Keep the cables away from hot surfaces. Do not pinch, kink or twist the cables. Do not stick in any pins, needles or sharp objects.

Make sure that the massage device, the switch, the power supply unit and the cable do not come into contact with water, steam or other fluids.

For this reason, the device must only be operated as follows:

- Only in dry inside rooms (e.g. never in the bathtub or sauna).
- Only with dry hands.

Never try to retrieve the device if it falls into water. Disconnect the plug immediately from the mains outlet.

Do not use the device if damage to the device itself or any of its accessories is evident.

Do not subject the device to any impact and do not drop it.

Repairs



WARNING

- Repairs to electrical appliances must only be carried out by qualified persons. Incorrect repairs can lead to considerable danger for the user. In the event of repairs, please contact our customer service or an authorized dealer.
- The zip fastener on the Shiatsu massage device must not be opened. It is only fitted for reasons relating to the manufacturing of the device.

Fire hazard



WARNING

There is a risk of fire if the device is used incorrectly or if it is not used according to these operating instructions.

For this reason, the massage device must only be operated as follows:

- Never use the device under covers, such as blankets or pillows.
- Never use the device in the vicinity of petrol or other easily flammable materials.

Handling



CAUTION

Switch the device off and disconnect the power supply after every use and before every cleaning.

- Never insert any objects into openings on the device, and never insert anything into the rotating parts. Make sure that all moving parts can move freely at all times.
- Operate the device in an upright position only, never place it flat on the floor.

- Never sit or stand on the moving parts of the device with all your weight and do not place objects on the device.
- Keep the device away from high temperatures.

Disposal



CAUTION

For environmental reasons, do not dispose of the device in the household waste at the end of its useful life. Dispose of the unit at a suitable local collection or recycling point. Dispose of the device in accordance with EC Directive – WEEE (Waste Electrical and Electronic Equipment). If you have any questions, please contact the local authorities responsible for waste disposal.



5. Appliance description

Shiatsu massage pillow (front)

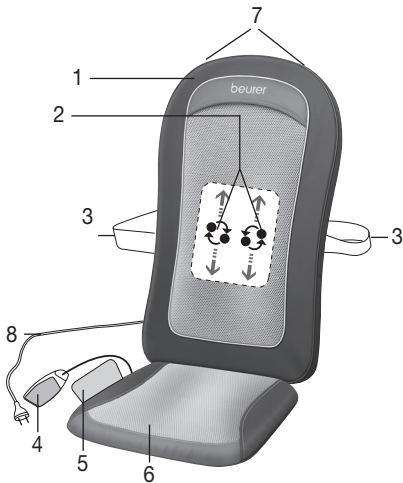

1. Protective cover
2. Four massage heads
3. Fastening straps
4. Hand switch
5. Storage bag
6. Removable seat cushion
7. Coat hanger loops (rear)
8. Mains cable

Hand switch



1. Button 
2. **timer** button (5–10–15 minutes)
3. **A+B** button (entire back massage)
4. **A** button (upper back massage)
5. **B** button (lower back massage)
6. **heat** button (heat)
7. **demo** button

6. Start-up

- Fasten the protective cover to the surface of the Shiatsu seat cover with the Velcro straps. It is also possible to massage without the protective cover; this is generally found to be “harder”.
- Position the seat cover upright on a suitable seating arrangement with seating surface and backrest (chair, sofa, or similar). Ensure that the seat cover is supported over its entire area and has a sufficiently high backrest.

- Use the flexible fastening straps and Velcro strips to secure the Shiatsu seat cover.
- Connect the device to the mains power supply.

7. Operation

Gently press your back against the massage device to start with. Then make sure that you are in a comfortable position before gradually shifting your weight onto the massage device. The massage must be pleasant and relaxing at all times. Stop the massage or change your position or the contact pressure if you find it is painful or unpleasant.

- Do not force any part of your body, in particular your fingers, between the rotating massage heads and their mountings in the device.
- Sit comfortably and upright on the seat cover. Ensure you sit centered and such that the massage heads can move to the left and right of your spinal column.
- Switch on the massage device with the  button. Select the region you wish to massage with the **A+B/A/B** button.

The LED lamp indicates the massage region set.

- You can activate the heat function of the massage heads by pressing the **heat** button [6].
- The Shiatsu massage unit with rotating massage heads slowly moves upwards from the starting position in the lowest region of the back and moves up and down in the massage region set. Application only at a single point is not possible, as the rotational movement and the displacement up and down are coupled.
- The automatic switch-off function is activated with selection of the massage region and is preset to 15 minutes. You can set the automatic switch-off function to 5, 10 or 15 minutes by pressing the **timer** button. Please note that changing the timer setting makes the timer start to count again from the beginning. To avoid overheating the device, select the maximum massage duration at the beginning of the massage and do not change it again during the massage.
- Do not use the massage device for longer than 15 minutes and then allow it to cool. Using the device for longer can over-stimulate the muscles and cause tension instead of relaxation. The massage can be finished at any time by pressing the  button. Please note that on switching off, the massage heads first return to the starting position at the lumbar region. This is indicated by the LED flashing. Once this position is reached, the device switches off.
- Do not disconnect the device from the mains supply during operation. Always switch it off only once it has reached the starting position at the bottom.
- Do not use the massage device for longer than 15 minutes and then allow it to cool. Using the device for longer can over-stimulate the muscles and cause tension instead of relaxation.

8. Care and storage

Cleaning



WARNING

- Disconnect the device before cleaning it.
- Only clean the appliance in the manner specified. Fluid must never be allowed to enter into the device or accessories.
- Smaller stains can be removed using a cloth or moist sponge together with a little liquid detergent for delicate fabrics if necessary. Do not use any cleaning agents containing solvents.
- The removable cover is machine-washable at 40 °C. Please follow the cleaning and care symbols on the label which is sewn into the cover.
- Do not use the device again until it is completely dry.

Storage

If you do not use the device for longer periods, we recommend storing it in the original packaging in a dry place without weighting it down.

Alternatively, you can hang the device in a wardrobe with a coat hanger. To do so, the coat hanger must be threaded through the hanging loops on the rear side of the device.

9. In the event of problems

| Problem | Cause | Remedy |
|--|--|---|
| Massage heads rotating at reduced speed. | The load on the massage heads is too great. | Reduce the contact pressure on the head. |
| Massage heads only rotate in the upper or lower region. | The massage has been activated for the limited region. | Press the A+B/A/B buttons to change or extend the area. |
| Massage heads not moving. | Appliance not connected to the power supply. | Connect the plug to the mains supply and switch on the appliance. |
| | Device not switched on. | Switch the device on with  . Select the massage region. |
| | Overheating protection tripped, device is damaged. | Contact your authorized dealer or the service address. |

Sommaire

| | | | |
|---|----|---|----|
| 1. Au sujet du massage shiatsu | 16 | 6. Mise en service | 19 |
| 2. Premières expériences | 16 | 7. Utilisation | 19 |
| 3. Utilisation conforme aux indications | 16 | 8. Entretien et rangement | 20 |
| 4. Remarques de sécurité | 17 | 9. Que faire en cas de problème ? | 20 |
| 5. Description de l'appareil | 18 | | |

Chère cliente, cher client,

Nous vous remercions d'avoir choisi l'un de nos produits. Notre société est réputée pour l'excellence de ses produits et les contrôles de qualité auxquels ils sont soumis. Nos produits couvrent les domaines de la chaleur, du poids, de la pression sanguine, de la température corporelle, de la thérapie douce, des massages, de la beauté, du bébé et de l'amélioration de l'air. Lisez attentivement cette notice, conservez-la pour un usage ultérieur, mettez-la à disposition des autres utilisateurs et suivez les consignes qui y figurent.

Sincères salutations,

Votre équipe Beurer

Fourniture

- Siège de massage Shiatsu
- Le présent mode d'emploi

AVERTISSEMENT

- L'appareil est uniquement conçu pour un usage dans un environnement domestique/privé, et non pas pour le domaine professionnel.
- Cet appareil peut être utilisé par les enfants à partir de 8 ans ainsi que les déficients physiques, sensoriels ou mentaux et les personnes ayant peu de connaissances ou d'expérience à la condition qu'ils soient surveillés ou sachent comment l'utiliser en toute sécurité et en comprennent les risques.
- Les enfants ne doivent pas jouer avec l'appareil.
- Le nettoyage et l'entretien ne doivent pas être effectués par des enfants sans surveillance.
- Si le câble d'alimentation électrique de l'appareil est endommagé, il doit être mis au rebut. S'il n'est pas détachable, l'appareil doit être mis au rebut.

Explication des symboles

Les symboles suivants sont utilisés dans le mode d'emploi et sur la plaque signalétique :



AVERTISSEMENT

Avertissement, risque de blessure ou danger pour votre santé.



ATTENTION

Remarque de sécurité relative à la possibilité de dommages sur l'appareil / les accessoires.



Remarque

Remarque relative à des informations importantes.



L'appareil est doublement isolé et est conforme à la classe de protection 2.



Utiliser uniquement en intérieur.

1. Au sujet du massage shiatsu

Le shiatsu est une forme de massage corporel développée au Japon il y a une centaine d'années. Cette méthode est basée sur des notions de la médecine traditionnelle chinoise. Elle est fondée sur le système des interconnexions énergétiques (système méridien) dans le corps humain.

L'objectif d'un massage shiatsu est de favoriser le bien-être physique, émotionnel et mental de la personne traitée. Pour cela, il faut supprimer les blocages et les stases dans les interconnexions énergétiques et stimuler les forces d'autorégulation du corps.

Le thérapeute shiatsu y parvient en exerçant une pression le long des interconnexions énergétiques (méridiens) par des mouvements fluides. Bien que shiatsu signifie mot à mot « pression des doigts », le massage se fait avec les doigts mais aussi avec les paumes des mains, les coudes et les genoux. Le thérapeute applique alors tout son poids afin de produire la pression nécessaire.

2. Premières expériences

Votre appareil de massage Shiatsu est doté de têtes de massage rotatives reprenant les mouvements de pression et de pétrissage d'un massage shiatsu.

Avec ses têtes de massages rotatives à déplacement vertical, cet appareil garantit un massage vigoureux et en profondeur de l'ensemble de votre dos. Avant toute chose, vous devez trouver un support adapté pour le coussin de Shiatsu.

L'appareil est prévu uniquement pour un **usage personnel** et non pas à des fins médicales ou commerciales.

3. Utilisation conforme aux indications

Cet appareil est exclusivement destiné au massage du dos. Il ne saurait remplacer un traitement médical. N'utilisez pas l'appareil de massage si vous êtes concerné par un ou plusieurs des avertissements suivants.



AVERTISSEMENT

N'utilisez pas l'appareil :

- en cas de modification pathologique ou de lésions au niveau du dos (par ex. hernie discale, plaie ouverte),
- pendant la grossesse,
- pendant le sommeil,
- dans un véhicule,
- pour les animaux,
- lors d'activités au cours desquelles une réaction imprévue pourrait être dangereuse,
- après l'absorption de substances limitant la perception sensorielle (par ex. médicaments à effet analgésique, alcool),
- en aucun cas pendant plus de 15 minutes (risque de surchauffe) ou laissez-le refroidir minimum 15 minutes avant de le réutiliser.

Si vous n'êtes pas certain que l'appareil de massage soit adapté à votre cas, demandez conseil à votre médecin.

Les enfants ne doivent pas être laissés sans surveillance et ne doivent pas jouer avec l'appareil.

Avant d'utiliser l'appareil de massage, demandez un avis médical

- si vous souffrez d'une maladie grave ou si vous avez subi une opération au niveau de la moitié supérieure du corps,
- lorsque vous portez un stimulateur cardiaque, des implants ou tout autre auxiliaire,
- Thromboses,
- Diabète,
- pour toute douleur de cause indéterminée.

L'appareil est uniquement prévu dans le but décrit dans le présent mode d'emploi. Le fabricant ne saurait être responsable des dommages causés par une utilisation incorrecte ou imprudente.

4. Remarques de sécurité

Lisez attentivement le présent mode d'emploi ! La non-observation des remarques suivantes peut causer des dommages personnels ou matériels. Conservez le mode d'emploi et faites en sorte qu'il soit accessible aux autres utilisateurs. Lors du transfert de l'appareil, n'oubliez pas de donner aussi le présent mode d'emploi.



AVERTISSEMENT

Ne laissez pas l'emballage à la portée des enfants. Risque d'asphyxie.



AVERTISSEMENT : Électrocution

Comme tout appareil électrique, cet appareil de massage doit être utilisé avec prudence et avec soin afin d'éviter tout danger d'électrocution.

Par conséquent, n'utilisez l'appareil

- qu'à la tension du secteur indiquée sur l'appareil,
- en aucun cas si l'appareil ou ses accessoires présentent des dommages visibles,
- pendant un orage.

En cas de défauts ou de dysfonctionnements, arrêtez et débranchez immédiatement l'appareil. Ne tirez pas sur le cordon d'alimentation ou sur l'appareil pour débrancher la fiche de la prise. Ne tenez ou ne portez jamais l'appareil par son cordon d'alimentation. Éloignez les câbles des surfaces chaudes. Ne pas coincer, plier ni tourner le câble. Ne pas y enfoncer d'aiguilles ou d'autres objets pointus.

Veillez à ce que l'appareil de massage, l'interrupteur, la fiche et le cordon d'alimentation ne soient pas au contact d'eau, de vapeur ou d'autres liquides.

Par conséquent, n'utilisez l'appareil

- qu'à l'intérieur, dans des pièces à l'abri de l'humidité (par ex. jamais dans la salle de bains, dans un sauna),
- qu'avec les mains sèches.

N'attrapez en aucun cas un appareil tombé dans l'eau. Débranchez-le immédiatement.

N'utilisez pas l'appareil ou ses accessoires s'ils présentent des dommages visibles.

Évitez de secouer l'appareil et ne le laissez pas tomber.

Réparations



AVERTISSEMENT

- Les réparations des appareils électriques doivent être effectuées uniquement par des électriciens qualifiés. Les réparations non conformes peuvent présenter des risques sérieux pour l'utilisateur. Pour toute réparation, adressez-vous au service après-vente ou à un dépositaire agréé.
- La fermeture éclair de l'appareil de massage Shiatsu ne doit pas être ouverte. Elle n'est utilisée qu'à des fins techniques de production.

Risque d'incendie



AVERTISSEMENT

L'utilisation non conforme de l'appareil ou le non-respect du présent mode d'emploi risque dans certains cas de provoquer un incendie !

Par conséquent, n'utilisez l'appareil de massage

- en aucun cas sous une couverture, un coussin, ...
- en aucun cas à proximité d'essence ou d'autres matériaux facilement inflammables.

Manipulation



ATTENTION

Après chaque utilisation et avant chaque nettoyage, arrêtez l'appareil et débranchez-le.

- Ne mettez aucun objet dans les ouvertures ni dans les pièces rotatives. Veillez à ce que les pièces mobiles puissent toujours se déplacer sans entrave.
- Veillez à utiliser l'appareil uniquement en position verticale, jamais à plat sur le sol.
- Ne vous appuyez pas de tout votre poids sur les pièces mobiles de l'appareil. Ne posez aucun objet sur l'appareil.
- Placez l'appareil à l'abri de températures élevées.

Elimination



ATTENTION

Dans l'intérêt de la protection de l'environnement, l'appareil ne doit pas être jeté avec les ordures ménagères à la fin de sa durée de service. L'élimination doit se faire par le biais des points de collecte compétents dans votre pays. Veuillez éliminer l'appareil conformément à la directive européenne – WEEE (Waste Electrical and Electronic Equipment) relative aux appareils électriques et électroniques usagés. Pour toute question, adressez-vous aux collectivités locales responsables de l'élimination et du recyclage de ces produits.



5. Description de l'appareil

Coussins de massage Shiatsu (face avant)

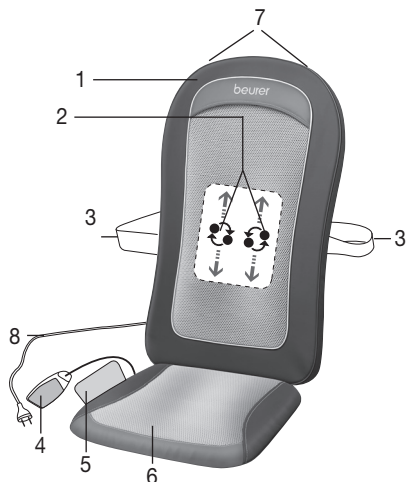

1. Coussin de protection
2. Quatre têtes de massage
3. Sangles de fixation
4. Commande manuelle
5. Sacoche de protection
6. Coussin d'assise amovible
7. Fixation pour cintre (à l'arrière)
8. Câble d'alimentation

Commande manuelle



1. Touche 
2. Touche **timer** (5–10–15 minutes)
3. Touche **A+B** (massage de l'ensemble du dos)
4. Touche **A** (massage du haut du dos)
5. Touche **B** (massage du bas du dos)
6. Touche **heat** (chaleur)
7. Touche **demo**

6. Mise en service

- Fixez le coussin de protection sur le siège Shiatsu à l'aide des bandes Velcro. Un massage est possible sans le coussin de protection mais il est alors plus « rude ».
- Mettez le coussin à la verticale sur un siège adapté, équipé d'une assise et d'un dossier (chaise, canapé, etc.). Veillez à ce que le siège soit installé de manière à être parfaitement en contact avec son support et à une hauteur suffisante pour le dossier.
- Pour fixer le coussin Shiatsu, utilisez les sangles de fixation et les bandes velcro.
- Branchez l'appareil sur le secteur.

7. Utilisation

Au début, appuyez prudemment l'appareil de massage contre le dos. Vérifiez alors avec soin si la position de massage est agréable pour vous et déplacez ensuite le poids petit à petit en direction de l'appareil de massage.

Le massage devrait à tout moment être ressenti comme quelque chose d'agréable et de relaxant. Si le massage est douloureux ou désagréable, interrompez-le ou changez la position de l'appareil.

- Ne mettez ou ne coincez aucune partie de votre corps, notamment les doigts, entre les têtes de massage rotatives et leur support dans l'appareil.
- Installez-vous confortablement, avec le dos bien droit, dans le siège. Faites attention à vous positionner bien au milieu, afin que les têtes de massages se déplacent bien à gauche et à droite de votre colonne vertébrale.
- Allumez l'appareil de massage au moyen de la touche . À l'aide de la touche **A+B/A/B**, choisissez la zone à masser.

Les témoins DEL indiquent la zone de massage sélectionnée.

- Vous pouvez activer la fonction de chauffage des têtes de massage en appuyant sur la touche **heat** [6].
- L'unité de massage Shiatsu avec ses têtes de massage rotatives remonte lentement depuis sa position de départ en bas du dos et monte et descend le long de la zone de massage sélectionnée. Il n'est pas possible de l'utiliser sur un seul point, étant donné que le mouvement de rotation est associé à un mouvement vers le haut et vers le bas.
- Lors du choix de la zone de massage, l'arrêt automatique est systématiquement activé et réglé sur 15 minutes. En appuyant sur la touche **timer**, il est possible de régler l'arrêt automatique à 5, 10 ou 15 minutes.

Attention : après un changement de réglage du timer, le décompte recommence à zéro. Pour éviter que l'appareil n'entre en surchauffe, sélectionnez dès le départ la durée maximale du massage et ne la modifiez pas en cours de massage.

- Utilisez l'appareil de massage pendant 15 minutes maximum, puis laissez-le refroidir. Si le massage dure plus longtemps, une stimulation musculaire excessive pourra provoquer la contracture des muscles au lieu de les détendre. Vous pouvez arrêter le massage à tout moment en appuyant sur la touche . Au moment de l'arrêt des têtes de massage, veillez à ce qu'elles reviennent tout d'abord dans leur position initiale au

niveau des lombaires. Le témoin DEL se met alors à clignoter. Une fois qu'il est revenu dans cette position, l'appareil s'éteint.

- Ne d'ébranchez pas l'appareil de la prise secteur lors de son fonctionnement. Éteignez toujours l'appareil et attendez quelques instants afin qu'il revienne à sa position de départ.
- Utilisez l'appareil de massage pendant 15 minutes maximum, puis laissez-le refroidir. Si le massage dure plus longtemps, une stimulation musculaire excessive pourra provoquer la contracture des muscles au lieu de les détendre.

8. Entretien et rangement

Nettoyage



AVERTISSEMENT

- Avant chaque nettoyage, débranchez l'appareil.
- Nettoyez l'appareil uniquement selon la méthode indiquée. Il ne doit en aucun cas pénétrer du liquide dans l'appareil ou dans les accessoires.
- Les petites taches peuvent être enlevées à l'aide d'une lingette ou d'une éponge humide et d'un peu de produit de lavage pour textiles délicats éventuellement. N'utilisez pas de produit nettoyant contenant un solvant.
- La housse amovible se lave en machine à 40 °C. Respectez les symboles d'entretien et de nettoyage figurant sur l'étiquette cousue sur la housse.
- Attendez que l'appareil soit complètement sec avant de le réutiliser.

Conservation

Si vous n'employez pas l'appareil pendant une assez longue période, nous vous recommandons de le conserver dans l'emballage d'origine dans un endroit sec et de ne pas poser d'objets dessus.

Vous pouvez aussi accrocher l'appareil dans une armoire à l'aide d'un cintre. Pour ce faire, le cintre doit être inséré dans la bride d'attache sur le côté de l'appareil.

9. Que faire en cas de problème ?

| Problème | Cause | Remède |
|---|--|--|
| Rotation ralentie des têtes de massage. | Les têtes de massage sont soumises à une contrainte trop importante. | Réduire la pression de massage. |
| Les têtes de massage ne tournent qu'en haut ou en bas. | Le massage n'a été activé que pour une certaine zone. | Appuyez sur les touches A+B/A/B pour modifier/étendre la zone. |
| Les têtes de massage ne bougent pas. | Appareil pas branché. | Branchez l'appareil et allumez-le. |
| | Appareil pas allumé. | Allumez l'appareil de massage au moyen de la touche  . Sélectionnez la zone à masser. |
| | Le système de protection contre la surchauffe s'est déclenché, l'appareil est endommagé. | Adressez-vous à votre revendeur ou à un point de service après-vente. |

Contenido

| | | | |
|--|----|--------------------------------------|----|
| 1. Acerca del masaje Shiatsu | 22 | 5. Descripción del aparato | 24 |
| 2. Para conocer el producto | 22 | 6. Puesta en servicio | 25 |
| 3. Utilización conforme a la finalidad especificada | 22 | 7. Manejo | 25 |
| 4. Instrucciones de seguridad | 23 | 8. Cuidado y almacenamiento | 26 |
| | | 9. ¿Qué hacer si hay problemas?..... | 26 |

Estimada cliente, estimado cliente:

Nos alegramos de que haya decidido adquirir un producto de nuestra colección. Nuestro nombre es sinónimo de productos de alta y comprobada calidad en el ámbito de aplicación de calor, peso, tensión sanguínea, temperatura corporal, pulso, tratamiento suave, masaje, belleza, bebés y aire. Lea detenidamente estas instrucciones para el uso, consérvelas para su futura utilización, haga que estén accesibles para otros usuarios y observe las indicaciones.

Atentamente,

El equipo de Beurer

Volumen de suministro

- Colchoneta de asiento Shiatsu
- Estas instrucciones para el uso

ADVERTENCIA

- Este aparato está diseñado exclusivamente para su uso privado o en el hogar y no para uso industrial.
- Este aparato puede ser utilizado por niños mayores de 8 años, así como por personas con facultades físicas, sensoriales o mentales limitadas, o con poca experiencia o conocimientos, siempre que estén vigilados o se les indique cómo usarlo de forma segura y entiendan los peligros que conlleva.
- Los niños no deberán jugar nunca con el aparato.
- Las tareas de limpieza y de mantenimiento ordinario no deberán ser realizados por niños sin supervisión.
- Si el cable de alimentación de red de este aparato se daña, deberá sustituirse. Si el cable no se puede extraer, el aparato deberá sustituirse.

Explicación de los símbolos

En las instrucciones y en la placa de características se utilizan los símbolos siguientes:



ADVERTENCIA

Avisa de peligros de lesiones o peligros para su salud.



ATENCIÓN

Instrucción de seguridad relativa a posibles daños del aparato/accesorios.



Indicación

Señala informaciones importantes.



El aparato tiene un doble aislamiento de protección, cumpliendo así con la Clase de protección 2.



Utilizar únicamente en habitaciones cerradas.

1. Acerca del masaje Shiatsu

El Shiatsu es una forma de masaje corporal, desarrollada en Japón hace unos 100 años, que se basa en conceptos de la medicina tradicional china. Su principio es el sistema de canales de energía (sistema de meridianos) en el cuerpo humano.

El objetivo de un masaje Shiatsu es favorecer el bienestar físico, emocional y mental de las personas tratadas. Para ello se debe liberar cualquier bloqueo o estancamiento energético en los canales de energía y estimular las capacidades autorreguladoras del cuerpo.

El terapeuta de Shiatsu logra esto ejerciendo presión en un movimiento fluido a lo largo de los canales de energía (meridianos). A pesar de que Shiatsu significa literalmente “presión con los dedos”, además de con los dedos también se realiza con las palmas de las manos, los codos y las rodillas. En este método, el terapeuta aplica todo el peso de su cuerpo para generar la presión adecuada.

2. Para conocer el producto

En su aparato de masaje Shiatsu hay unas cabezas de masaje rotatorias que simulan los movimientos de presión y de amasamiento de un masaje Shiatsu.

Este aparato, con cabezales de masaje giratorios y de movimiento vertical, ofrece un masaje vigoroso, intenso y en profundidad para toda la espalda. Para ello debe colocar el asiento Shiatsu sobre una base adecuada.

El aparato está destinado únicamente para la **aplicación propia**, no habiéndose previsto un uso médico ni comercial.

3. Utilización conforme a la finalidad especificada

Este aparato está destinado exclusivamente al masaje de la espalda de personas. No puede sustituir un tratamiento médico. No utilice el aparato de masaje si alguna de las advertencias siguientes es aplicable a Usted.



ADVERTENCIA

No utilice el aparato de masaje.

- No debe aplicarse en caso de modificaciones patológicas ni lesiones de la espalda (p. ej. problemas de discos intervertebrales, heridas abiertas).
- No debe usarse durante el embarazo.
- No debe utilizarse durante el sueño.
- No debe aplicarse mientras se conduzca.
- No debe aplicarse a animales.
- No debe utilizarse mientras se realicen actividades en las que pueda ser peligrosa una reacción imprevista.
- No debe aplicarse tras la ingestión de sustancias que limiten la capacidad de percepción (p. ej. medicamentos analgésicos, alcohol).
- No debe aplicarse durante más de 15 minutos consecutivos (peligro de sobrecalentamiento) y, antes de volver a utilizarlo, déjelo enfriar un mínimo de 15 minutos.

Si duda que el aparato sea apropiado para su caso, consulte a su médico.

Se debe vigilar que los niños no jueguen con el aparato.

Antes de utilizar el aparato de masaje consulte a su médico:

- Si padece de una enfermedad grave o ha tenido una intervención quirúrgica en el torso.
- Si Vd. lleva un marcapasos cardíaco, implantes u otros medios auxiliares.
- Trombosis.
- Diabetes.
- Si se padece de dolores cuya causa es desconocida.

El aparato está destinado exclusivamente a la finalidad descrita en este manual de instrucciones. El fabricante no asumirá la responsabilidad por daños y perjuicios causados por un uso irresponsable o incorrecto.

4. Instrucciones de seguridad

¡Lea detenidamente estas instrucciones de uso! Si no se observan las instrucciones siguientes, es posible que se produzcan daños personales o materiales. Guarde el presente manual de instrucciones para el uso y póngala a disposición de los otros eventuales usuarios. En caso de transmitir el aparato, entréguelo con estas instrucciones.



ADVERTENCIA

Mantener el material de embalaje fuera del alcance de los niños. Hay riesgo de asfixia.



ADVERTENCIA: Electrocutación

También el aparato de masaje se debe utilizar con la precaución y cuidado que se aplica a todo aparato eléctrico, para evitar los peligros de la corriente eléctrica.

Por este motivo, utilice el aparato

- si la tensión de red no es la indicada en el aparato,
- Nunca, si el aparato o el accesorio presentase daños visibles.
- Nunca durante un tormenta.

En caso de defectos o de fallos de funcionamiento, apague inmediatamente el aparato y desenchúfelo de la red eléctrica. Nunca tire del cable de corriente o del aparato para desconectar el enchufe de la toma de red. Nunca sostenga o transporte el aparato por el cable de alimentación. Mantenga los cables alejados de superficies calientes. No atrapar, doblar ni torcer el cable. No pinchar con agujas ni con otros objetos agudos.

Asegúrese de que el aparato de masaje, el interruptor, el enchufe de red y el cable de red no entren en contacto con agua, vapor u otros líquidos.

Por este motivo, utilice el aparato

- Únicamente en habitaciones interiores secas (p. ej., nunca en la bañera o la sauna).
- Únicamente con las manos secas.

Nunca intente coger un aparato eléctrico que haya caído al agua. Desenchufe inmediatamente la clavija de red.

No utilice el aparato ni sus accesorios si éstos presentaran daños visibles.

No esponga el aparato a golpes y no lo deje caer.

Reparación



ADVERTENCIA

- Los trabajos de reparación de aparatos eléctricos deben ser llevados a cabo exclusivamente por personal especializado. Las reparaciones llevadas a cabo incorrectamente, pueden conducir a considerables peligros para el usuario. En casos de reparación, por favor dirijase al servicio postventa o uno de los distribuidores autorizados.
- No está permitido abrir la cremallera del aparato de masaje Shiatsu. Sólo se utiliza por motivos de técnica de producción.

Peligro de incendio



ADVERTENCIA

¡Si el aparato no se utiliza de acuerdo con la finalidad especificada o no se observan las presentes instrucciones existe peligro de incendio!

Por este motivo, utilice el aparato de masaje

- Nunca debajo de una cubierta, como p.ej. manta, cojín, ...
- Nunca cerca de gasolina u otras sustancias fácilmente inflamables.

Manejo



ATENCIÓN

Después de cada uso y antes de cada limpieza, se debe desconectar y desenchufar el aparato.

- No colocar objetos en las aperturas del aparato ni en las piezas giratorias o móviles. Observar que las partes móviles del aparato siempre puedan moverse siempre libremente.
- Utilice el aparato siempre en posición derecha, no lo deje estirado sobre el suelo en ningún caso.
- No se sienta, recueste ni se ponga de pie con todo su peso sobre las partes móviles del aparato, ni coloque ningún objeto encima de él.
- No exponga el aparato a temperaturas altas.

Eliminación de desechos



ATENCIÓN

A fin de preservar el medio ambiente, cuando el aparato cumpla su vida útil no lo tire con la basura doméstica. Se puede desechar en los puntos de recogida adecuados disponibles en su zona. Deseche el aparato según la Directiva europea sobre residuos de aparatos eléctricos y electrónicos (RAEE). Para más información, póngase en contacto con la autoridad municipal competente en materia de eliminación de residuos.



5. Descripción del aparato

Cojín de masaje Shiatsu (lado delantero)

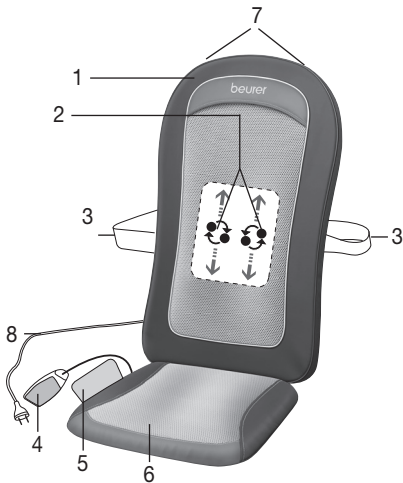

1. Funda protectora
2. Cuatro cabezales de masaje
3. Correas de sujeción
4. Interruptor
5. Bolsa de almacenaje
6. Cojín del asiento desmontable
7. Colgador para perchas (detrás)
8. Cable de red

Interruptor



1. Tecla
2. Tecla temporizador (5–10–15 minutos)
3. Botón **A+B** (masaje de toda la espalda)
4. Botón **A** (masaje de la zona superior de la espalda)
5. Botón **B** (masaje de la zona inferior de la espalda)
6. Botón **heat** (calor)
7. Botón **demo**

6. Puesta en servicio

- Utilice los velcros para fijar la funda protectora sobre el asiento Shiatsu. El masaje también puede realizarse sin funda protectora, y normalmente se percibe como “más duro”.
- Coloque el asiento de masaje verticalmente sobre un asiento adecuado, con base de asiento y respaldo (silla, sofá o similar). Observe que la colchoneta de asiento esté apoyada en toda su superficie y que el respaldo sea suficientemente alto.
- Para fijar el asiento Shiatsu utilice, si fuera necesario, las correas flexibles de sujeción suministradas y los cierres velcro.
- Conecte el aparato a la red eléctrica.

7. Manejo

Al comienzo, presione el aparato de masaje sobre la espalda con suavidad. Primero compruebe con cuidado si esa posición de masaje le resulta agradable y luego desplace poco a poco el peso en dirección al aparato de masaje.

El masaje debería percibirse en todo momento como agradable y relajante. Interrumpa el masaje o cambie la posición del aparato o reduzca la presión, si el masaje le resulta doloroso desagradable.

- No apriete ni fuerce ninguna parte del cuerpo, en particular los dedos, entre los cabezales giratorios de masaje y sus soportes en el aparato.
- Siéntese cómodo y recto sobre el asiento. Observe que esté sentado en el centro y que los cabezales de masaje se puedan mover a la derecha e izquierda de su columna vertebral.
- Encienda el aparato de masaje con la tecla . Con la tecla **A+B/A/B**, seleccione la zona que desea masajear.

Los LEDs indican la zona de masaje seleccionada.

- Con la tecla **heat** [6] puede activar la función de calor en los cabezales de masaje.
- La unidad de masaje Shiatsu con los cabezales giratorios de masaje se mueve desde la posición inicial en la zona inferior de la espalda lentamente hacia arriba, y dentro de la zona de masaje seleccionada se mueve hacia arriba y abajo. La aplicación en un único punto no es posible, dado que el movimiento de rotación y el ajuste hacia arriba y abajo están acoplados.
- Al seleccionar la zona de masaje, el automatismo de desconexión se activa automáticamente para los 15 minutos predeterminados. Este automatismo de desconexión se puede ajustar a 5, 10 ó 15 minutos por medio de la tecla **TEMPORIZADOR (timer)**. Tenga en cuenta que al cambiar el ajuste del temporizador, la cuenta del tiempo empieza de nuevo. Para evitar un recalentamiento del aparato, al comenzar el masaje elija la duración máxima y no la modifique más durante el masaje.
- Utilice el aparato de masaje durante un máximo de 15 minutos y luego déjelo enfriar. Un masaje más largo puede provocar que el estímulo excesivo de los músculos genere tensiones en lugar de relajación. El masaje se puede concluir en cualquier momento pulsando el botón . Recuerde que, con la desconexión,

los cabezales de masaje vuelven a ocupar la posición inicial en la zona lumbar. Sabrá que esto ocurre por la intermitencia del LED. Una vez alcanzada esta posición, el aparato se apaga.

- Nunca desconecte el aparato de la red de corriente eléctrica mientras esté en marcha. Apague el aparato en primer lugar y luego espere hasta que llegue a la posición inicial abajo.
- Utilice el aparato de masaje durante un máximo de 15 minutos y luego déjelo enfriar. Un masaje más largo puede provocar que el estímulo excesivo de los músculos genere tensiones en lugar de relajación.

8. Cuidado y almacenamiento

Limpieza



ADVERTENCIA

- Desenchufe el aparato antes de cada limpieza.
- Limpie el aparato únicamente de la manera indicada. Nunca debe penetrar líquido en el aparato o en los accesorios.
- Las manchas pequeñas pueden eliminarse con un paño o una esponja húmeda y, si es preciso, con un detergente líquido para ropa delicada. Para la limpieza nunca utilice detergentes que contengan disolventes.
- La funda de quita y pon se puede lavar a máquina a 40 °C. Observe los símbolos de limpieza y cuidado que aparecen en la etiqueta cosida a la funda.
- No utilice el aparato hasta que esté completamente seco.

Almacenamiento

Si no tiene previsto utilizar el aparato durante un período prolongado, le recomendamos guardarlo en su envoltorio original en un ambiente seco y sin depositar ninguna carga encima.

De forma opcional, el aparato puede colgarse con una percha en el armario. Para ello, hay que introducir la percha en las tiras de suspensión de la parte posterior del aparato.

9. ¿Qué hacer si hay problemas?

| Problema | Causa | Remedio |
|---|--|--|
| Los cabezales de masaje giran lentamente. | La carga en los cabezales de masaje es excesiva. | Reducir la presión de apoyo del cuerpo. |
| Los cabezales de masaje giran sólo arriba o abajo. | El masaje se activó para la zona limitada. | Pulse las teclas A+B/A/B para cambiar o ampliar la zona de masaje. |
| Los cabezales de masaje no se mueven. | Aparato no conectado a la red. | Enchufar la clavija y encender el aparato. |
| | Aparato no encendido. | Encienda el aparato con la tecla  . Seleccione la zona de masaje. |
| | Se disparó la protección de recalentamiento, el aparato está dañado. | Diríjase a su tienda especializada o a nuestro servicio técnico. |

Indice

| | | | |
|---|----|---|----|
| 1. Informazioni sul massaggio shiatsu | 28 | 6. Messa in servizio | 31 |
| 2. Presentazione | 28 | 7. Uso | 31 |
| 3. Uso conforme..... | 28 | 8. Cura e Custodia | 32 |
| 4. Avvertenze di sicurezza | 29 | 9. Che fare quando sorgono problemi?..... | 32 |
| 5. Descrizione dell'apparecchio | 30 | | |

Gentile cliente,

siamo lieti che Lei abbia scelto un prodotto del nostro assortimento. Il nostro marchio è garanzia di prodotti di elevata qualità, controllati nei dettagli, relativi ai settori calore, peso, pressione, temperatura corporea, pulsazioni, terapia dolce, massaggio, Beauty, Baby e aria. Leggere attentamente le presenti istruzioni per l'uso, conservarle per impieghi futuri, renderle accessibili ad altri utenti e attenersi alle indicazioni.

Cordiali saluti

Team Beurer

Stato di fornitura

- Copriedile shiatsu
- Il presente manuale di istruzioni per l'uso

AVVISO

- L'apparecchio è destinato solo a uso domestico/privato e non industriale.
- Questo apparecchio può essere utilizzato da ragazzi di età superiore a 8 anni e da persone con ridotte capacità fisiche, percettive o mentali, o non in possesso della necessaria esperienza e conoscenza, esclusivamente sotto supervisione oppure se sono stati istruiti in merito alle misure di sicurezza e comprendono i rischi ad esse correlati.
- I bambini non devono giocare con l'apparecchio.
- La pulizia e la manutenzione a cura dell'utente non devono essere eseguite da bambini, a meno che non siano sorvegliati.
- Se il cavo di alimentazione dell'apparecchio è danneggiato, è necessario smaltirlo. Nel caso non sia rimovibile, è necessario smaltire l'apparecchio.

Spiegazione dei simboli

Nelle presenti istruzioni e sulla targhetta per l'uso sono utilizzati i seguenti simboli:



AVVERTENZA

Avvertenza su pericoli di lesioni o pericoli per la salute.



ATTENZIONE

Avvertenze di sicurezza su possibili danni all'apparecchio/agli accessori.



Nota

Indicazione di informazioni importanti.



L'apparecchio è dotato di un doppio isolamento di protezione e corrisponde quindi alla classe di protezione 2.



Utilizzare esclusivamente in locali chiusi.

1. Informazioni sul massaggio shiatsu

Lo Shiatsu è una forma del massaggio corporeo nato in Giappone circa un secolo fa e basata sui concetti della medicina tradizionale cinese. La base è il sistema di canali energetici (sistema dei meridiani) nel corpo umano. L'obiettivo del massaggio shiatsu è l'incremento del benessere fisico, emozionale e psichico nelle persone trattate. A tale scopo è necessario sciogliere blocchi e ristagni nei canali energetici e stimolare le forze autoregolanti del corpo.

Il terapeuta shiatsu ottiene questi risultati esercitando una pressione con movimenti sciolti lungo i canali energetici (meridiani). Shiatsu significa letteralmente "pressione del dito" ma, oltre che con le dita, il trattamento viene eseguito anche con le eminenze della palma della mano, i gomiti e le ginocchia. Il terapeuta adopera tutto il suo peso corporeo per esercitare la pressione necessaria.

2. Presentazione

Il presente apparecchio massaggiante shiatsu contiene testine massaggianti rotanti che imitano i movimenti di pressione e di massaggio della terapia shiatsu.

L'apparecchio con le sue testine massaggianti rotanti a movimento verticale, consente il massaggio in profondità, intenso ed energico di tutta la schiena. A questo scopo è necessario applicare il copripredile shiatsu su un posto a sedere appropriato.

L'apparecchio è concepito esclusivamente per l'**uso personale** e non per scopi medici o commerciali.

3. Uso conforme

Il presente apparecchio è destinato esclusivamente al massaggio della schiena umana. Esso non può sostituire il trattamento medico. Non utilizzare l'apparecchio massaggiante nei casi elencati nella seguente tabella di avvertenze.



AVVERTENZA

Non utilizzare l'apparecchio massaggiante

- in presenza di condizioni patologiche o lesioni della schiena (ad es. ernia del disco, ferite aperte),
- durante la gravidanza,
- mai durante il sonno,
- in auto,
- su animali,
- con attività nelle quali una reazione imprevista può risultare pericolosa,
- dopo l'ingestione di sostanze che producono uno stato di percettività ridotta (farmaci sedativi, alcol),
- mai oltre 15 minuti (pericolo di surriscaldamento), e prima di riutilizzarlo lasciare raffreddare l'apparecchio per almeno 15 minuti.

In caso di incertezza sull'idoneità dell'apparecchio massaggiante per l'impiego personale, consultare il proprio medico.

Sorvegliare i bambini per evitare che giochino con l'apparecchio.

Consultare il proprio medico prima di usare l'apparecchio massaggiante

- in presenza di gravi malattie o dopo aver subito un'operazione sulla parte superiore del corpo,
- se siete portatrice/portatore di pacemaker, impianti o altri dispositivi ausiliari,
- trombosi,
- diabete,
- in presenza di dolori di natura sconosciuta.

L'apparecchio è previsto esclusivamente per lo scopo descritto nelle presenti istruzioni per l'uso. Il produttore non risponde di danni causati da un uso inappropriato o non conforme.

4. Avvertenze di sicurezza

Leggere accuratamente le presenti istruzioni per l'uso. La non osservanza delle avvertenze riportate qui di seguito può causare infortuni alle persone o danni materiali. Conservare le istruzioni per l'uso e metterle a disposizione anche degli altri utenti. Consegnare queste istruzioni per l'uso a chiunque intenda servirsi dell'articolo.



AVVERTENZA

Tenere i bambini lontani dal materiale d'imballaggio. Pericolo di soffocamento.



AVVERTENZA: scossa elettrica

Il presente apparecchio massaggiante deve essere utilizzato con cautela ed accortezza, come ogni altro apparecchio elettrico, per evitare pericoli per la salute dovuti a scosse elettriche.

Per questo motivo utilizzare l'apparecchio

- esclusivamente con la tensione di rete indicata sull'apparecchio,
- mai quando l'apparecchio o gli accessori presentano danni visibili,
- non durante un temporale.

Spegnere immediatamente l'apparecchio e separarlo dalla rete quando è difettoso o presenta anomalie di funzionamento. Non sconnettere la spina dalla presa elettrica tirando il cavo di alimentazione o l'apparecchio. Non tenere o portare mai l'apparecchio per il cavo di alimentazione. Mantenere una distanza adeguata tra i cavi e le superfici calde. Non incastrare, piegare o storcere il cavo. Non infilare aghi o oggetti appuntiti.

Accertarsi che l'apparecchio massaggiante, l'interruttore, la spina e il cavo elettrico non vengano a contatto con acqua, vapore o altri liquidi.

Per questo motivo utilizzare l'apparecchio

- esclusivamente in locali asciutti (ad es. mai nella vasca da bagno, nella sauna),
- solo con mani asciutte,

Non afferrare in nessun caso l'apparecchio caduto in acqua. Sconnettere immediatamente la spina elettrica.

Non utilizzare l'apparecchio se l'apparecchio stesso o gli accessori presentano danni visibili.

Evitare che l'apparecchio subisca colpi e non farlo cadere.

Riparazione



AVVERTENZA

- Le riparazioni di apparecchi elettrici devono essere effettuate esclusivamente da personale qualificato. Riparazioni eseguite non correttamente o inadeguate possono creare gravi pericoli per l'utente. Per le riparazioni rivolgersi al Servizio Assistenza o ad un rivenditore autorizzato.
- Non è consentito aprire la chiusura lampo dell'apparecchio massaggiante shiatsu. Essa è utilizzata solo per scopi tecnici di produzione.

Pericolo d'incendio



AVVERTENZA

In caso di uso non conforme alla sua destinazione o di non rispetto delle presenti istruzioni per l'uso, sussiste il pericolo eventuale d'incendio!

Per questo motivo utilizzare l'apparecchio massaggiante

- mai sotto una copertura, come ad es. coperte, cuscini,
- mai nelle vicinanze di benzina o altri prodotti facilmente infiammabili.

Manipolazione



ATTENZIONE

Spegnere e sconnettere sempre l'apparecchio dopo ogni uso e prima di ogni pulizia.

- Non inserire alcun oggetto nelle aperture dell'apparecchio e nelle parti rotanti. Assicurarsi che i componenti mobili possano sempre muoversi liberamente.
- Utilizzare l'apparecchio solo in posizione eretta, non posarlo mai piatto sul pavimento.

- Non sedersi, sdraiarsi o stare in piedi sulle parti mobili sull'apparecchio con tutto il peso del corpo e non depositare alcun oggetto sull'apparecchio.
- Proteggere l'apparecchio dalle alte temperature.

Smaltimento



ATTENZIONE

Per motivi ecologici, l'apparecchio non deve essere smaltito tra i normali rifiuti quando viene buttato via. Lo smaltimento deve essere effettuato negli appositi centri di raccolta. Smaltire l'apparecchio secondo la direttiva europea sui rifiuti di apparecchiature elettriche ed elettroniche (RAEE). Per eventuali chiarimenti, rivolgersi alle autorità comunali competenti per lo smaltimento.



5. Descrizione dell'apparecchio

Cuscino massaggiante shiatsu (parte anteriore)

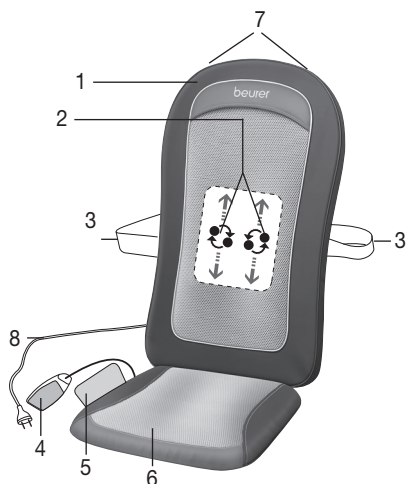

1. Federa di protezione
2. Quattro testine massaggianti
3. Cinghie di fissaggio
4. Interruttore manuale
5. Borsa di custodia
6. Cuscino da seduta rimovibile
7. Ganci per gruccia per abiti (retro)
8. Cavo di alimentazione

Interruttore manuale



1. Tasto 
2. Pulsante **timer** (5-10-15 minuti)
3. Tasto **A+B** (massaggio di tutta la schiena)
4. Tasto **A** (massaggio della parte superiore della schiena)
5. Tasto **B** (massaggio della parte inferiore della schiena)
6. Tasto **heat** (calore)
7. Tasto **demo**

6. Messa in servizio

- Fissare la fodera di protezione sulla superficie del copripiedale shiatsu con l'ausilio del velcro. Il massaggio può essere effettuato anche senza fodera di protezione e viene generalmente percepito come "più forte".
- Posizionare il copripiedale su un posto a sedere idoneo munito di schienale (sedia, poltrona o simili). Accertarsi che il copripiedale appoggi su tutta la superficie e che lo schienale sia sufficientemente alto. Tener presente che il copripiedale shiatsu è dotato di uno schienale con involucro rigido e che quindi la profondità di seduta è ridotta.
- Per il fissaggio del copripiedale shiatsu utilizzare, se necessario, le cinghie flessibili di fissaggio e le chiusure a velcro.
- Connettere l'apparecchio alla rete elettrica.

7. Uso

All'inizio del trattamento, premere solo con cautela la schiena contro l'apparecchio massaggiante. Verificare quindi con precauzione se la posizione di massaggio è piacevole, e spostare gradualmente il peso in direzione dell'apparecchio massaggiante.

Il massaggio deve essere sempre percepito come piacevole e rilassante. Interrompere il massaggio o cambiare la propria posizione o la pressione di appoggio se si percepisce una sensazione dolorosa o spiacevole.

- Non incastrare o inserire nessuna parte del corpo, specialmente le dita, tra le testine massaggianti rotanti e i loro supporti nell'apparecchio.
- Sedere comodamente e in posizione eretta sul copripiedale. Prestare attenzione a sedere in posizione centrale e assicurarsi che le testine di massaggio possano muoversi a sinistra e a destra della spina dorsale.
- Accendere l'apparecchio massaggiante con il tasto . Con il tasto **A+B/A/B** scegliere la zona che si desidera massaggiare.

Le spie a LED segnalano la zona di massaggio selezionata.

- Per attivare la funzione di riscaldamento delle teste rotanti, premere il pulsante **heat** [6].
- L'unità di massaggio shiatsu con le testine rotanti si sposta lentamente dalla posizione iniziale nella parte inferiore della schiena verso l'alto e scorre poi continuamente verso l'alto e verso il basso nella zona di massaggio impostata. L'applicazione su una posizione fissa non è possibile poiché il movimento di rotazione e lo spostamento verso l'alto e il basso sono abbinati l'un l'altro.
- La selezione della zona di massaggio attiva automaticamente lo spegnimento automatico preimpostato a 15 minuti. Il tasto **timer** consente di impostare lo spegnimento automatico a 5, 10 o 15 minuti. Tener presente che modificando questa impostazione il timer ricomincia il conteggio. Per evitare un surriscaldamento dell'apparecchio, all'inizio del massaggio selezionare la durata massima e non modificarla durante il massaggio.
- Utilizzare l'apparecchio massaggiante per 15 minuti al massimo e lasciarlo quindi raffreddare. Una durata più lunga del massaggio può causare una stimolazione eccessiva e provocare quindi contrazioni della muscolatura invece di rilassarla. Il massaggio può essere interrotto in qualunque momento premendo il tasto . Tener presente che prima di fermarsi le testine massaggianti ritornano alla posizione iniziale nella zona lombare. Questo spostamento viene segnalato dal lampeggiamento del LED. Una volta raggiunta questa posizione l'apparecchio si spegne automaticamente.
- Durante il funzionamento NON sconnettere l'apparecchio dalla rete elettrica. In primo luogo spegnerlo e attendere finché non ha raggiunto la posizione iniziale inferiore.
- Utilizzare l'apparecchio massaggiante per 15 minuti al massimo e lasciarlo quindi raffreddare. Una durata più lunga del massaggio può causare una stimolazione eccessiva e provocare quindi contrazioni della muscolatura invece di rilassarla.

8. Cura e Custodia

Pulizia



AVVERTENZA

- Sconnettere l'apparecchio prima di iniziare qualunque intervento di pulizia.
- Pulire l'apparecchio solo nel modo indicato. Prestare la massima attenzione a non far penetrare liquidi nell'apparecchio o negli accessori.
- Macchie di piccole dimensioni possono essere eliminate con un panno o una spugna inumidita aggiungendo, se necessario, un po' di detersivo liquido per capi delicati. Non utilizzare mai detergenti contenenti solventi.
- La federa rimovibile è lavabile in lavatrice a 40 °C. Prestare attenzione ai simboli concernenti la cura e la pulizia riportati sull'etichetta cucita sulla federa.
- Riutilizzare l'apparecchio solo quando è perfettamente asciutto.

Custodia

Se non si utilizza l'apparecchio per un lungo periodo, si consiglia di conservarlo nella confezione originale in un locale asciutto e senza sovrapporre pesi.

In alternativa, è possibile appendere l'apparecchio nell'armadio con una gruccia per abiti. A tale scopo, è necessario inserire la gruccia negli attacchi posti sul retro dell'apparecchio.

9. Che fare quando sorgono problemi?

| Problema | Causa | Rimedio |
|---|---|--|
| Le testine massaggianti ruotano lentamente. | Le testine massaggianti sono troppo sollecitate. | Alleggerire la pressione di appoggio del corpo. |
| Le testine massaggianti ruotano solo nella zona superiore o in quella inferiore. | Il massaggio è stato attivato solo per la zona limitata. | Premere i pulsanti A+B/A/B per cambiare o ampliare la zona di massaggio. |
| Le testine massaggianti non si muovono. | L'apparecchio non è connesso alla rete. | Innestare la spina elettrica e accendere l'apparecchio. |
| | L'apparecchio non è acceso. | Accendere l'apparecchio con il tasto  . Selezionare la zona di massaggio. |
| | È scattata la protezione contro il surriscaldamento, l'apparecchio è danneggiato. | Rivolgersi al proprio rivenditore o contattare il Servizio Assistenza. |

İçindekiler

| | | | |
|----------------------------------|----|-----------------------------------|----|
| 1. Shiatsu Masajı Hakkında | 34 | 6. Devreye Sokulması | 37 |
| 2. Tanımak için | 34 | 7. Kullanım | 37 |
| 3. Amaca Uygun Kullanım | 34 | 8. Muhafaza ve Bakım | 38 |
| 4. Güvenlik Bilgileri | 35 | 9. Problemlerde Ne Yapmalı? | 38 |
| 5. Cihazın Tarifi | 36 | | |

Sayın müşterimiz,

Ürünlerimizden birini seçtiğiniz için teşekkür ederiz. Isı, ağırlık, kan basıncı, vücut sıcaklığı, nabız, yumuşak terapi, masaj, güzellik, bebek ve hava konularında değerli ve titizlikle test edilmiş kaliteli ürünlerimiz, dünyanın her tarafında tercih edilmektedir. Lütfen bu kullanım kılavuzunu dikkatle okuyun, ileride kullanmak üzere saklayın, diğer kullanıcıların erişebilmesini sağlayın ve içindeki yönergelere uyun. Yeni cihazınızı iyi günlerde kullanmanızı dileriz

Beurer Ekibiniz

Teslimat kapsamı

- Koltuk üstü shiatsu
- Bu kullanma kılavuzu

UYARI

- Cihaz ticari kullanım için değil, yalnızca evde/kişisel amaçlarla kullanılmak üzere tasarlanmıştır.
- Bu cihaz, 8 yaş ve üzeri çocuklar ve fiziksel, algısal ve akli becerileri kısıtlı veya tecrübesi ve bilgisi yetersiz olan kişiler tarafından ancak gözetim altında veya cihazın emniyetli kullanımı hakkında bilgilendirilmiş olmaları ve cihazın kullanımı sonucu ortaya çıkabilecek tehlikelerin bilincinde olmaları koşuluyla kullanılabilir.
- Çocuklar cihazla oynamamalıdır.
- Temizlik ve kullanıcı bakımı, gözetim altında olmadıkları sürece çocuklar tarafından yapılmamalıdır.
- Bu cihazın elektrik bağlantı kablosu hasar gördüğünde bertaraf edilmelidir. Çıkarılamıyorsa, cihaz bertaraf edilmelidir.

Şekillerin anlamı

Kullanma kılavuzunda ve tip levhası üzerinde, aşağıdaki semboller kullanılmıştır:



UYARI

Yaralanma tehlikeleri veya sağlık açısından tehlikeler ile ilgili uyarı bilgileri.



DİKKAT

Cihazda / aksesuarlarda söz konusu olabilecek hasarlar ile ilgili bilgi.



BİLGİ/NOT

Önemli bilgilere dikkat çekilmesi.



Cihaz çift koruyucu izolasyona sahiptir ve böylelikle 2. derece koruma sınıfına dahildir.



Sadece kapalı yerlerde kullanınız.

1. Shiatsu Masajı Hakkında

Shiatsu, yaklaşık 100 yıl önce Japonya'da geliştirilmiş, vücuda uygulanan bir masaj şeklidir ve bu masajda Geleneksel Çin Tıbbı'ndaki düşünceler temel teşkil etmektedir. Bu yöntemin temelini, insan vücudundaki enerji iletim hatlarından oluşan sistem (enerji meridyen sistemi) oluşturmaktadır.

Shiatsu masajının hedefi, tedavi uygulanan kişinin fiziksel, duygusal ve ruhsal sağlığının teşvik edilmesidir. Bunun için, enerji iletim hatlarındaki blokajlar ve tikanıklıklar çözülmeli ve vücudun kendi kendini düzeltme güçleri uyarılmalıdır.

Shiatsu terapisti bunu, enerji iletim hatları (enerji meridyenleri) boyunca, vücuda akıcı hareketler ile basınç (presleme) uygulayarak elde eder. Her ne kadar Shiatsu kelimesinin anlamı "parmak ile basınç" olsa da, parmakların haricinde elin tenar bölgesi, dirsekler ve dizler ile de basınç tedavisi uygulanır. Terapist bu işlem esnasında, gerekli basıncı elde edebilmek için vücudunun tüm ağırlığını kullanır.

2. Tanımak için

Shiatsu masaj cihazınızda, dönen masaj başlıkları bulunmaktadır ve bu başlıklar, Shiatsu masajındaki basınç ve yoğurma hareketlerini taklit eder.

Yukarı aşağı konumda hareket eden ve dönen masaj başlıklara sahip olan bu cihaz, tüm sırt bölgesine güçlü ve yoğun bir masaj uygular. Bunun için, shiatsu koltuk minderini uzgun bir koltuk veya oturak üzerine yerleştirmeniz gerekir.

Cihaz sadece **kişisel kullanıma** yöneliktir, tıbbi ve ticari amaçla kullanıma uygun değildir.

3. Amaca Uygun Kullanım

Bu cihaz sadece insanların sırtına masaj yapmak için tasarlanmıştır. Doktor tedavisi yerine geçmez. Eğer aşağıdaki uyarı bilgilerinden biri veya birkaçı sizde de söz konusu ise, masaj cihazını kullanmayınız.



UYARI

Masaj cihazını şu durumlarda kullanmayınız:

- Sırtın hastalık derecesinde değişme olmuş veya yaralı bölgelerinde (örn. bel fıtığı, açık yara) kullanılmamalıdır,
- Hamilelik süresinde kullanmayınız,
- Kesinlikle uyurken kullanmayınız,
- Arabada kullanmayınız,
- Hayvanlarda kullanmayınız,
- Ani ve beklenmeyen bir reaksiyonun tehlike yaratabileceği hiçbir çalışmada kullanmayınız,
- Hissetme ve algılama yeteneğini sınırlayabilecek maddeler (örn. ağır kesici ilaçlar, alkol) aldıktan sonra kullanmayınız,
- Kesinlikle 15 dakikadan daha uzun bir süre kullanmayınız (aşırı ısınma tehlikesi) ve cihazı tekrar kullanmadan önce, soğuması için en az 15 dakika bekleyiniz.

Eğer masaj cihazının sizin için uygun olup olmadığı konusunda emin değilseniz, doktorunuza danışınız.

Çocuklar, cihazla oynamaları için denetlenmelidir. Şu durumlarda, masaj cihazını kullanmadan önce doktorunuza danışınız:

- Eğer ağır bir hastalığınız varsa veya vücudunuzun üst kısmında bir ameliyat geçirdiyse,
- Kalp pili, implantlar veya başka yardımcı malzemeler kullanıyorsanız,
- Trombozlar,
- Diyabet,
- Sebepi bilinmeyen ağrılarda.

Cihaz sadece bu kullanma kılavuzunda belirtilen amaca uygun kullanılmaya yöneliktir. Kuraldışı veya dikkatsiz kullanmadan dolayı söz konusu olan hasarlardan üretici sorumlu tutulamaz.

4. Güvenlik Bilgileri

Bu kullanma kılavuzunu itinayla okuyunuz! Aşağıdaki bilgi ve uyarılara uyulmaması, insanlara ve eşyalara zarar gelmesine neden olabilir. Bu kullanma kılavuzunu saklayınız ve kılavuza başka kullanıcıların da ulaşabilmesini sağlayınız. Cihazı başka birine verdiğiniz zaman, bu kullanma kılavuzunu da veriniz.



UYARI

Çocukları, ambalaj malzemelerinden uzak tutunuz. Boğulma tehlikesi söz konusudur.



UYARI: Elektrik çarpması tehlikesi

Her elektrikli cihazda olduğu gibi, bu masaj cihazının kullanımında da, elektrik çarpmasına bağlı olarak ortaya çıkabilecek tehlikeleri önlemek için, dikkatli ve öngörülü olunmalıdır.

Bu nedenle, cihazı

- sadece cihazın üzerinde bildirilmiş olan elektrik şebekesi gerilimi ile çalıştırınız,
- cihazın kendisinde veya aksesuarlarında görünür herhangi bir hasar varsa, kesinlikle kullanmayınız,
- fırtınalı (şimşek, yıldırım) havalarda kullanmayınız.

Cihazda arıza veya işlev bozuklukları olması durumunda, derhal kapatınız ve cihazın fişini çekip prizden çıkararak, elektrik bağlantısını kesiniz. Fişi elektrik prizinden çıkarmak için, elektrik kablosundan veya cihazdan tutup çekmeyiniz. Cihazı kesinlikle elektrik kablosundan tutarak taşımayınız. Elektrik kablosu ile sıcak yüzeyler arasında mesafe bırakınız. Kabloyu sıkıştırmayınız, katlamayınız ve çevirip bükmeyiniz. İçine iğne veya sivri uçlu nesnelere batırmayınız.

Masaj cihazının, şalterin, elektrik fişinin ve elektrik kablosunun su, buhar veya başka sıvılar ile temasını önleyiniz.

Bu nedenle, cihazı

- sadece kuru ve kapalı yerlerde kullanınız (örn. kesinlikle banyoda küvet içinde, saunada kullanmayınız),
- sadece elleriniz kuruyken kullanınız.

Kesinlikle su içine düşen bir cihazı tutmaya çalışmayınız. Derhal elektrik fişini çekip prizden çıkarınız.

Cihazın kendisinde veya aksesuarlarında görünür herhangi bir hasar varsa, cihazı kesinlikle kullanmayınız.

Cihazı darbe ve çarpmalara karşı koruyunuz ve düşürmeyiniz.

Onarım



UYARI

Elektronik cihazların onarımları sadece uzman elemanlar tarafından yapılmalıdır. Gerekli şekilde, uzmanca yapılmayan onarım çalışmaları, kullanıcı açısından tehlikeli durumlar ortaya çıkmasına neden olabilir. Onarım için, müşteri servisine veya yetkili bir satıcıya başvurunuz.

- Shiatsu masaj cihazının fermuarı açılmamalıdır. Bu fermuar sadece üretim tekniği sebeplerinden dolayı kullanılmaktadır.

Yangın tehlikesi



UYARI

Kural dışı ya da amaca aykırı bir kullanım ya da işbu kullanma kılavuzunda belirtilen bilgi ve uyarılara aykırı bir kullanım halinde, yangın tehlikesi söz konusu olabilir!

Bu nedenle, masaj cihazını

- kesinlikle üzerine kapatarak (örn. örtü, yastık, ... ile) kullanmayınız,
- kesinlikle benzine veya kolay alevlenen maddelerin yakınında kullanmayınız.

Kullanımı



DİKKAT

Her kullanımdan sonra ve her temizlik işleminden önce, cihaz kapatılmalı ve elektrik fişi çekilip prizden çıkarılmalıdır.

- Cihazın deliklerine ve dönen kısımlarına herhangi bir cisim sokulmamalı. Hareket edebilen parçaların daima serbest hareket edebilir durumda olmasına dikkat ediniz.
- Cihazı sadece dik konumda çalıştırınız, kesinlikle yassı şekilde zemin üzerine konumlandırmayınız.
- Tüm ağırlığınız ile cihazın hareket eden parçalarının üzerine oturmayınız, yatmayınız veya basmayınız ve cihazın üzerine herhangi bir cisim koymayınız.
- Cihazı yüksek ısı derecelerine karşı koruyunuz.

Giderilmesi



DİKKAT

Çevreyi korumak için, kullanım ömrü dolan cihazı evsel atıklarla beraber elden çıkarmayın. Cihaz, ülkenizdeki uygun atık toplama merkezleri üzerinden bertaraf edilebilir. Cihazı hurda elektrikli ve elektronik eşya direktifine – WEEE (Waste Electrical and Electronic Equipment) uygun olarak bertaraf edin. Bertaraf etme ile ilgili sorularınızı, ilgili yerel makamlara iletebilirsiniz.



5. Cihazın Tarifi

Shiatsu masaj yastığı (ön yüz)

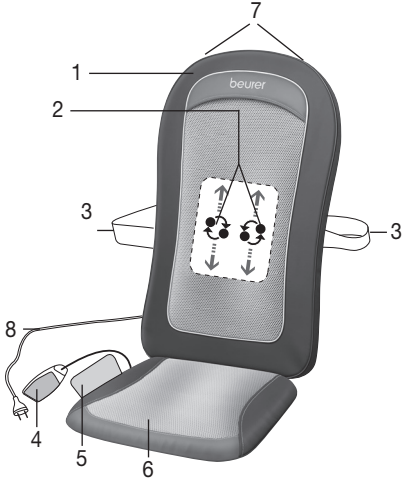

1. Koruyucu kılıf
2. Dört masaj başlığı
3. Sabitleme bantları
4. El şalteri (manüel şalter)
5. Muhafaza etme çantası
6. Çıkarılabilen oturma minderi
7. Elbise askıları için tutucu eleman (arkada)
8. Elektrik kablosu

El şalteri (manüel şalter)



1. Tuşu 
2. Zamanlayıcı düğmesi (5–10–15 dakika)
3. **A+B** tuşu (tüm sırt bölgesine masaj uygulanması)
4. **A** tuşu (üst sırt bölgesine masaj uygulanması)
5. **B** tuşu (alt sırt bölgesine masaj uygulanması)
6. **heat** tuşu (ısı)
7. **demo** tuşu

6. Devreye Sokulması

- Koruyucu kılıfı, cırt yüzeylerin yardımı ile Shiatsu oturma alanının yüzeyine sabitleyiniz. Koruyucu kılıfsız masaj uygulanması da mümkündür, fakat genelde daha “sert” olarak algılanır.
- Koltuk minderini dik konumda, üzerine oturulabilecek ve sırt yaslanılabilecek uygun bir oturak (sandalye, koltuk veya benzeri bir eşya) üzerine yerleştiriniz. Minderin tüm yüzeyi dahilinde yerine oturuyor olmasına ve yeterince yüksek bir sırt dayama kısmının mevcut olmasına dikkat ediniz.
- Shiatsu koltuk minderini sabitlemek için, gerekirse esnek sabitleme bantlarını ve cırt bant donanımlarını kullanınız.
- Cihazı elektrik şebekesine bağlayınız.

7. Kullanım

Sırtınızı başlangıçta dikkatli bir şekilde masaj cihazına bastırınız. Masaj pozisyonunun sizin için rahat olup olmadığını kontrol ediniz ve sonra ağırlığınızı masaj cihazına doğru kaydırınız.

Masaj her zaman güzel ve rahatlatıcı olarak algılanmalıdır. Masajı ağrı verici veya rahatsız edici olarak algıyorsanız, masaj uygulamasını durdurunuz veya masaj cihazının pozisyonunu ya da bastırma gücünü değiştiriniz.

- Dönen masaj başlıklarının ve bu başlıkların cihaz içindeki braketleri arasına vücudunuzun herhangi bir kısmını, özellikle parmaklarınızı sıkıştırmayınız ve sokmayınız.
- Rahat ve dik konumda, koltuk minderinin üzerine oturunuz. Masaj başlıklarının omurga kemiğinizin sol ve sağ tarafında muntazam hareket edebilmesi için, tam ortaya oturmaya dikkat ediniz.
- Masaj cihazını  tuşu ile açınız. **A+B/A/B** tuşu ile, masaj uygulamak istediğiniz alanı seçiniz. LED lambaları, ayarlanmış masaj alanını gösterir.

- **heat** [6] tuşuna basarak masaj başlıklarının ısıtma işlevini açabilirsiniz.
- Dönen masaj başlıkları olan shiatsu masaj ünitesi, sırtınızın en alt kısmındaki masaja başlama pozisyonundan, yavaş yavaş yukarıya doğru hareket eder ve ayarlanmış masaj alanı dahilinde yukarı ve aşağı gidip gelir. Sadece değişmeyen tek bir noktaya masaj uygulanması mümkün değildir, çünkü dönme hareketi ve yukarı aşağı hareket fonksiyonu birbirine bağlı şekilde kombine edilmiştir.
- Masaj yapılacak bölge seçilerek, otomatik kapatma fonksiyonu otomatik olarak devreye sokulur ve 15 dakikalık bir masaj süresi ayarlanır. Otomatik kapatma fonksiyonunu, **timer** tuşuna basarak 5, 10 veya 15 dakikaya ayarlayabilirsiniz.

Timer ayarını değiştirdiğiniz zaman, Timer fonksiyonunun yeni baştan saymaya başlayacağını dikkate alınız. Cihazda bir aşırı ısınma olmasını önlemek için, masaj işleminin başında azami masaj süresini seçiniz ve seçtiğiniz bu süreyi masaj esnasında değiştirmeyiniz.

- Masaj cihazını azami 15 dakika kullanınız ve ardından soğumasını bekleyiniz. Masaj süresi daha uzun olursa, kasların aşırı uyarılması sonucunda kaslarda rahatlama yerine gerilme söz konusu olabilir. Masaj uygulaması, ⏻ tuşuna basılarak her an sona erdirilebilir. Cihaz kapatıldığında, masaj başlıklarının önce bel bölgesindeki başlangıç konumuna geri döndüğüne lütfen dikkat ediniz. Bu işlem, yanıp sönen LED ışığı ile gösterilir. İlgili konuma ulaşıncaya kadar, cihaz kapanır.
- Cihaz devredeyken, elektrik şebekesine olan bağlantısını AYIRMAYINIZ. Cihazı daima önce kapatınız ve alt kısımdaki başlangıç konumuna dönmesini bekleyiniz.
- Masaj cihazını azami 15 dakika kullanınız ve ardından soğumasını bekleyiniz. Masaj süresi daha uzun olursa, kasların aşırı uyarılması sonucunda kaslarda rahatlama yerine gerilme söz konusu olabilir.

8. Muhafaza ve Bakım

Temizlenmesi



UYARI

- Her temizleme işleminden önce, cihazın elektrik fişini prizden çıkarınız.
- Cihazı sadece belirtildiği şekilde temizleyiniz. Cihazın veya aksesuarlarının içine kesinlikle sıvı girmemelidir.
- Küçük lekeler, bir bez veya nemli bir sünger ve gerekirse biraz sıvı hassas deterjan ile temizlenebilir. Kesinlikle çözücü madde içeren temizleyiciler kullanmayınız.
- Çıkarılabilen kılıf çamaşır makinesinde 40 °C'de yıkanabilir. Kılıf dikilmiş olan etiket üzerindeki bakım ve temizleme sembollerine dikkat ediniz.
- Cihazı ancak tamamen kuruduktan sonra yeniden kullanınız.

Muhafaza edilmesi

Cihazı uzun süre kullanmayacaksanız, orijinal paketinde kuru bir mekanda ve üzerine ağırlık yüklemeyen saklamanızı öneririz.

Alternatif olarak cihazı, bir elbise askısı ile dolaba asabilirsiniz. Bunun için elbise askısı, cihazın arkasında bulunan askı deliklerine geçirilmelidir.

9. Problemlerde Ne Yapmalı?

| Problem | Nedeni | Giderilmesi |
|--|--|--|
| Masaj başlıkları yavaş dönüyor. | Masaj başlıklarına aşırı yüklenme söz konusu. | Vücudun bastırma gücünü veya basıncını azaltınız. |
| Masaj başlıkları sadece üst veya alt bölgede dönüyor. | Masaj, sınırlı bir bölge için aktifleştirildi. | Bölgeyi değiştirmek/genişletmek için A+B/A/B düğmelerine basın. |
| Masaj başlıkları hareket etmiyor. | Cihaz elektrik şebekesine bağlı değil. | Elektrik fişini prize takınız ve cihazı devreye sokunuz. |
| | Cihaz açılmamış, yani devreye sokulmamış. | Cihazı ⏻ tuşu ile devreye sokunuz. Masaj alanını seçiniz. |
| | Aşırı ısınmaya karşı koruma fonksiyonu devreye girdi, cihazda hasar var. | Yetkili satıcınıza veya servis adresine başvurunuz. |

Содержание

| | | | |
|---|----|---------------------------------------|----|
| 1. О массаже шиацу | 40 | 6. Ввод в эксплуатацию | 43 |
| 2. Для знакомства | 40 | 7. Применение | 43 |
| 3. Использование по назначению | 40 | 8. Уход и хранение | 44 |
| 4. Указания по технике безопасности | 41 | 9. Что делать в случае проблем? | 44 |
| 5. Описание прибора | 42 | 10. Гарантия | 45 |

Уважаемый покупатель,

благодарим Вас за выбор продукции нашей фирмы. Мы производим современные, тщательно протестированные, высококачественные изделия для обогрева, измерения массы, артериального давления, температуры тела, пульса, для легкой терапии, массажа, косметического ухода, ухода за детьми и очистки воздуха. Внимательно прочтите данную инструкцию по применению, сохраняйте ее для последующего использования, храните ее в месте, доступном для других пользователей, и следуйте ее указаниям. С наилучшими пожеланиями,

компания Beurer

Объем поставки

- Массажная накидка шиацу на сиденье
- Данная инструкция по применению

Предостережение

- Прибор предназначен для домашнего/частного пользования, использование прибора в коммерческих целях запрещено.
- Данный прибор может использоваться детьми старше 8 лет, а также лицами с ограниченными физическими, сенсорными или умственными способностями в том случае, если они находятся под присмотром взрослых или проинструктированы о безопасном применении прибора и возможных опасностях.
- Не позволяйте детям играть с прибором.
- Очистка и техническое обслуживание детьми допускается только под присмотром взрослых.
- Если провод сетевого питания прибора поврежден, его необходимо заменить. Если же он несъемный, то необходимо утилизировать сам прибор. Сам провод и работа по его замене платная услуга .

Пояснение символов

Следующие символы используются в инструкции по применению и на заводской табличке:



ПРЕДОСТЕРЕЖЕНИЕ! Предупреждение об опасностях травмирования или опасностях для Вашего здоровья.



ВНИМАНИЕ!

Предупреждение о возможных повреждениях прибора/принадлежностей.



Указание

Указание на важную информацию.



Прибор имеет двойную защитную изоляцию и, таким образом, соответствует классу защиты 2.



Использовать только в закрытых помещениях.

1. О массаже шиацу

Шиацу – это разработанная около 100 лет назад в Японии форма массажа тела, основывающаяся на представлениях о традиционной китайской медицине. Основой является система энергопроводящих дорожек (меридианов) в человеческом теле.

Целью массажа шиацу является интенсификация физического, эмоционального и духовного самочувствия человека. Для этого должны быть устранены энергетические блокады и застои в энергопроводящих дорожках и стимулированы механизмы саморегулирования организма.

Массажист достигает этого, оказывая плавными движениями давление вдоль электропроводящих дорожек (меридианов). Хотя дословный перевод слова «шиацу» и означает «давление пальцами», кроме пальцев, при массаже используются кулаки, локти и колени. При этом массажист использует весь свой вес для создания требуемого давления.

2. Для знакомства

В Вашем массажере шиацу находятся вращающиеся массажные головки, которые имитируют давящие и разминающие движения массажа шиацу.

Этот прибор с перемещающимися по вертикали и вращающимися массажными головками обеспечивает энергичный, интенсивный, глубокий массаж всей спины. Для этого Вы должны поместить прибор на подходящее сиденье.

Прибор предназначен только для **персонального использования**. Он не предназначен для использования в медицинских или коммерческих целях.

3. Использование по назначению

Этот прибор предназначен исключительно для массажа спины. Он не может заменять медицинское лечение. Не пользуйтесь массажером, если Вас касаются одно или несколько приведенных ниже предупреждений.



ПРЕДОСТЕРЕЖЕНИЕ!

Не используйте массажер

- при патологических изменениях или травмах в области спины (например, грыжа межпозвоночного диска, открытая рана),
- во время беременности,
- во время сна,
- в автомобиле,
- для животных,
- при работах, при которых непредсказуемая реакция может быть опасной,
- после приема субстанций, которые ведут к ограниченной способности к восприятию (например, болеутоляющих медикаментов, спиртных напитков),
- не более 15 минут (опасность перегрева) и перед повторным использованием дайте прибору охладиться не менее 15 минут.

Если Вы не уверены, подходит ли массажер для Вас, проконсультируйтесь с врачом.

Во избежание игр с прибором дети должны находиться под присмотром.

Перед использованием массажера проконсультируйтесь у врача

- если Вы страдаете тяжелым заболеванием или перенесли операцию на верхней части тела,
- если Вы носите кардиостимулятор, электрические имплантаты или другие вспомогательные средства,
- тромбозах,
- диабете,
- при болях невыясненного происхождения.

Прибор предназначен только для целей, указанных в данной инструкции по применению. Изготовитель не несет ответственности за ущерб, вызванный неправильным или неосторожным использованием.

4. Указания по технике безопасности

Внимательно прочтите данную инструкцию по применению! Несоблюдение приведенных ниже указаний может приводить к травмам людей или материальному ущербу. Внимательно прочтите данную инструкцию, сохраните ее и ознакомьте с ней и других пользователей. При передаче прибора другим лицам передавайте также и данную инструкцию.



ПРЕДОСТЕРЕЖЕНИЕ!

Не допускайте попадание упаковочного материала в руки детей. Грозит опасность удушья.



ПРЕДОСТЕРЕЖЕНИЕ! Поражение электрическим током

Как и с любым другим электрическим прибором, обращаться с этим массажером следует осторожно и внимательно, чтобы предотвратить опасность поражения электрическим током.

Поэтому эксплуатируйте прибор

- только с указанным на приборе сетевым напряжением,
- ни в коем случае, если прибор или принадлежности имеют видимые повреждения,
- ни в коем случае во время грозы.

В случае неисправностей или перебоев в работе незамедлительно выключите прибор и отсоедините его от электрической сети. Для того, чтобы вытащить вилку из розетки, не тяните за электрический кабель или за прибор. Не держите и не носите прибор за сетевой кабель. Не допускайте контакта между кабелем и горячими поверхностями. Не перегибать, не пережимать и не крутить кабель. Не втыкать иголки или другие острые предметы.

Следите за тем, чтобы массажер, выключатель, вилка и сетевой кабель не контактировали с водой, паром или другими жидкостями.

Поэтому используйте прибор

- только в сухих внутренних помещениях (например, не используйте его в ванне, сауне),
- только с сухими руками.

Не хватайтесь за прибор, упавший в воду. Незамедлительно вытащите вилку из розетки.

Не пользуйтесь прибором, если он или принадлежности имеют видимые повреждения.

Не допускайте ударов и падения прибора.

Ремонт



ПРЕДОСТЕРЕЖЕНИЕ!

- Ремонт электроприборов разрешается выполнять только специалистам. Из-за неправильно выполненного ремонта могут возникать серьезные опасности для пользователя. При необходимости ремонта обратитесь в сервисную службу или в авторизованную торговую организацию.
- Запрещается открывать застежку-молнию массажера. Она используется только по технологическим причинам.

Опасность пожара



ПРЕДОСТЕРЕЖЕНИЕ!

При использовании не по назначению или при использовании с нарушением данной инструкции по применению может возникать опасность пожара!

Поэтому эксплуатируйте массажер

- ни в коем случае закрытым, например, одеялом, подушкой, ...
- ни в коем случае вблизи бензина или других легко воспламеняющихся веществ.

Правила пользования



ВНИМАНИЕ!

После каждого использования и перед каждой очисткой выключить прибор и вытянуть вилку из розетки.

- Не вставлять какие-либо предметы в отверстия прибора и во вращающиеся части. Следите за тем, чтобы подвижные части всегда могли свободно перемещаться.
- Использовать прибор только в вертикальном положении, не укладывать его в расправленном состоянии на пол.
- Не сидеть, не лежать и не стоять всем весом на подвижных частях прибора и не ставить на него какие-либо предметы.
- Защищайте прибор от действия высоких температур.

Утилизация



ВНИМАНИЕ!

В интересах охраны окружающей среды категорически запрещается выбрасывать прибор по завершении срока его службы вместе с бытовыми отходами. Утилизация должна производиться через соответствующие пункты сбора в Вашей стране. Прибор следует утилизировать согласно Директиве ЕС по отходам электрического и электронного оборудования – WEEE (Waste Electrical and Electronic Equipment). В случае вопросов обращайтесь в местную коммунальную службу, ответственную за утилизацию отходов.



5. Описание прибора

Массажная накидка шиацу на сиденье (лицевая сторона)

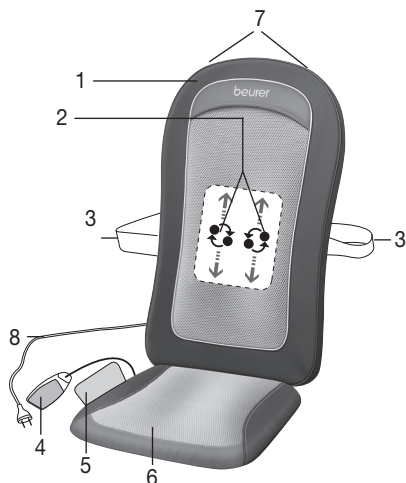

1. Защитный чехол
2. Четыре массажные головки
3. Фиксирующие ленты
4. Ручной переключатель
5. Сумка для хранения
6. Съемная подушка для сидения
7. Крючок для вешалки (сзади)
8. Сетевой кабель

Выключатель



1. Кнопка
2. Кнопка таймера (5–10–15 минут)
3. Кнопка **A+B** (массаж всей области спины)
4. Кнопка **A** (массаж верхней области спины)
5. Кнопка **B** (массаж нижней области спины)
6. Кнопка **heat** (нагрев)
7. Кнопка **demo**

6. Ввод в эксплуатацию

- Закрепите защитный чехол на поверхности накидки шиацу с помощью лент-липучек. Возможен также массаж и без защитного чехла, который, как правило, воспринимается как более «жесткий».
- Расположите накидку вертикально на подходящей мебели с сиденьем и со спинкой (стуле, диване или т. п.). Следите за тем, чтобы сиденье полностью прилегало к накидке и имело достаточно высокую спинку.
- При необходимости, используйте для фиксации массажера гибкие фиксирующие ленты и ленты-«липучки».
- Подключите прибор к сети.

7. Применение

Вначале прижимайте спину предельно осторожно к массажеру. Затем осторожно проверьте, приятно ли положение массажера, и только после этого постепенно смещайте вес в направлении прибора. Массаж всегда должен приносить расслабляющее и приятное чувство. Если массаж приносит болезненные или неприятные чувства, прервите его или смените положение массажера или уменьшите усилие прижатия.

- Не зажимайте какие-либо части тела, в особенности пальцы, между вращающимися массажными головками и их креплениями.
- Сядьте удобно и ровно на накидку. Следите за тем, чтобы Вы сидели по центру и чтобы массажные головки слева и справа от позвоночника могли перемещаться.
- Включите массажер кнопкой . Выберите кнопкой **A+B/A/B** область, которую Вы хотите массировать.

Светодиоды указывают настроенную область массажа.

- Функция подогрева массажных головок включается нажатием кнопки **heat** [6].
- Массажный блок с вращающимися массажными головками медленно перемещается вверх из исходного положения в нижней части спины, а в настроенной области массажа перемещается вверх-вниз. Применение в одной точке не возможно, т. к. вращательное движение и перемещение вверх-вниз связаны друг с другом.
- При выборе области массажа автоматически активируется автоматическое отключение, которое предварительно настроено на 15 минут. Путем нажатия кнопки **timer** Вы можете настроить автоматическое отключение на 5, 10 или 15 минут. Учтите, что при изменении настройки таймера он начинает новый отсчет времени. Во избежание перегрева прибора выберите в самом начале максимальную длительность массажа и больше не изменяйте ее во время массажа.
- Используйте массажер не более 15 минут, а затем дайте ему охладиться. При длительном массаже чрезмерная стимуляция может приводить к зажатию мышц вместо их расслабления. Массаж можно закончить в любой момент нажатием кнопки . Учтите, что массажные головки при отключении

вначале возвращаются в исходное положение в области поясницы. На это указывает мигание светодиода. После достижения этого положения прибор отключается.

- Во время работы не отсоединяйте прибор от сети. Всегда вначале выключайте его и ждите, пока он не достигнет исходного положения внизу.
- Используйте массажер не более 15 минут, а затем дайте ему охладиться. При длительном массаже чрезмерная стимуляция может приводить к зажатию мышц вместо их расслабления.

8. Уход и хранение

Очистка



ВНИМАНИЕ!

- Перед каждой очисткой отключайте прибор от сети.
- Выполняйте очистку прибора только указанным образом. Не допускать попадания жидкостей в прибор или принадлежности.
- Небольшие пятна удаляются тряпкой или влажной губкой, в случае необходимости, с применением небольшого количества жидкого мягкого чистящего средства. Категорически запрещается использовать чистящие средства, содержащие растворители.
- Съёмный чехол пригоден для машинной стирки при температуре 40 °С. Соблюдайте пиктограммы по уходу и очистке, приведенные на пришитой к чехлу этикетке.
- Используйте прибор только после того, как он полностью высохнет.

Хранение

Если Вы длительное время не пользуетесь прибором, мы рекомендуем хранить его в оригинальной упаковке в сухом помещении; запрещается класть на прибор другие предметы.

Прибор также можно повесить на вешалку в шкаф. Для этого необходимо продеть вешалку в специальные петли для подвешивания на обратной стороне прибора.

9. Что делать в случае проблем?

| Проблема | Причина | Устранение |
|--|--|---|
| Массажные головки вращаются замедленно. | Слишком большая нагрузка на массажные головки. | Уменьшить усилие прижатия к телу. |
| Массажные головки вращаются только в верхней или нижней области. | Был активирован массаж для ограниченной области. | Чтобы изменить или расширить область, используйте кнопки A+B/A/B . |
| Массажные головки не перемещаются. | Прибор не присоединен к сети. | Вставить вилку в розетку и включить прибор. |
| | Прибор не включен. | Включите прибор кнопкой  . Выберите область массажа. |
| | Сработала защита от перегрева, прибор поврежден. | Обратитесь в торговую организацию или сервисный центр. |

10. Гарантия

Мы предоставляем гарантию на дефекты материалов и изготовления на срок 24 месяца со дня продажи через розничную сеть.

Гарантия не распространяется:

- на случаи ущерба, вызванного неправильным использованием
- на быстроизнашивающиеся части (чехол)
- на дефекты, о которых покупатель знал в момент покупки
- на случаи собственной вины покупателя.



Товар сертифицирован: бытовые массажеры – ОС "Сертификация и экспертиза"
№ ТС RU C-DE. AY04.B.00630, серия 0257447, срок действия с 29.10.2015 по 28.10.2018 гг.

Срок эксплуатации изделия: мин. 5 лет

Фирма-изготовитель: Бойрер Гмбх, Софлингер штрассе 218, 89077-УЛМ, Германия

Фирма-импортер : ООО Бойрер 109451 г. Москва, ул. Перерва, 62, корп. 2,офис 3

Сервисный центр: 109451 г. Москва , ул. Перерва, 62, корп. 2, Тел(факс) 495–658 54 90
bts-service@ctdz.ru

Дата продажи _____ Подпись продавца _____

Штамп магазина _____

Подпись покупателя _____

Учтите, что отсылка прибора разрешается только с установленным устройством защиты при транспортировке, см. гл. «Ввод в эксплуатацию» (Устройство защиты при транспортировке).

Spis treści

| | | | |
|--|----|---------------------------------------|----|
| 1. Kilka słów o masażu Shiatsu | 47 | 6. Uruchomienie | 50 |
| 2. Najważniejsze informacje | 47 | 7. Obsługa | 50 |
| 3. Zastosowanie zgodne z przeznaczeniem..... | 47 | 8. Przechowywanie i konserwacja | 51 |
| 4. Wskazówki bezpieczeństwa | 48 | 9. Co robić w razie problemów?..... | 51 |
| 5. Opis urządzenia..... | 49 | | |

Szanowna Klientko, szanowny Kliencie!

Dziękujemy, że wybrali Państwo nasz produkt. Firma Beurer oferuje dokładnie przetestowane, wysokiej jakości produkty przeznaczone do pomiaru ciężaru, ciśnienia krwi, temperatury ciała i tętna, a także przyrządy do łagodnej terapii, masażu, inhalacji i ogrzewania oraz urządzenia służące do pielęgnacji urody i ułatwiające opiekę nad dziećmi. Należy dokładnie przeczytać i zachować niniejszą instrukcję obsługi, przechowywać ją w miejscu dostępnym dla innych użytkowników i przestrzegać podanych w niej wskazówek.

Z poważaniem

Zespół Beurer

Zakres dostawy

- Shiatsu – masażer na siedzenie
- Niniejsza instrukcja obsługi

OSTRZEŻENIE

- Urządzenie jest przeznaczone do eksploatacji tylko w strefie domowej/prywatnej, a nie do celów komercyjnych.
- Urządzenie może być obsługiwane przez dzieci od 8 roku życia oraz osoby z ograniczoną sprawnością fizyczną, ruchową i umysłową lub brakiem doświadczenia i wiedzy tylko wtedy, gdy znajdują się one pod nadzorem lub otrzymały instrukcje w jaki sposób bezpiecznie korzystać z urządzenia i są świadome zagrożeń wynikłych z jego użytkowania.
- Dzieciom nie wolno bawić się urządzeniem.
- Czyszczenie i konserwacja urządzenia nie mogą być przeprowadzane przez dzieci, chyba że znajdują się one pod opieką osoby dorosłej.
- Jeśli kabel zasilający urządzenia ulegnie uszkodzeniu, należy go zutylizować. Jeśli nie ma możliwości wyjęcia kabla, należy zutylizować urządzenie.

Wyjaśnienie oznaczeń

W instrukcji obsługi oraz na tabliczce znamionowej używa się następujących symboli:



OSTRZEŻENIE!

Ostrzeżenie związane z niebezpieczeństwem skaleczenia lub zagrożeniem dla zdrowia.



UWAGA

Wskazówka dot. możliwości powstania szkód w urządzeniu lub osprzęcie.



Wskazówki

Wskazówka dot. ważnych informacji.



Urządzenie jest podwójnie izolowane ze względów bezpieczeństwa i odpowiada 2. klasie ochrony.



Używać tylko w zamkniętych pomieszczeniach.

1. Kilka słów o masażu Shiatsu

Shiatsu jest formą masażu ciała, która została rozwinięta w przed 100 laty w Japonii i opiera się na wyobrażeniach tradycyjnej medycyny chińskiej. Podstawą jest tutaj system dróg przepływu energii (system meridianów) w ludzkim ciele.

Celem masażu Shiatsu jest podniesienie fizycznego, emocjonalnego i psychicznego samopoczucia osoby poddającej się masażowi. W tym celu muszą być rozbite blokady i zatory energetyczne, i uruchomione w organizmie jego siły samoregulacyjne.

Shiatsu osiąga to, wykonując w płynnych ruchach nacisk wzdłuż dróg przepływu energii (meridiany). Pomimo tego, że nazwa Shiatsu przetłumaczona dosłownie oznacza „Nacisk palca”, masaż wykonywany jest – oprócz palców – także kłębami, łokciami i kolanami. Terapeuta wykorzystuje przy tym cały ciężar własnego ciała, aby uzyskać odpowiedni nacisk.

2. Najważniejsze informacje

W Państwie urządzeniu masującym Shiatsu znajdują się obracające się główki masujące, które naśladują ruchy uciskania i ugniatania, jakie występują w prawdziwym masażu Shiatsu.

To urządzenie posiada poruszające się pionowo i obracające się główki masujące, i oferuje silny, intensywny głęboki masaż dla całych pleców. W tym celu masażer należy położyć na odpowiednim do tego miejscu do siedzenia.

Urządzenie stosuje się do użytku własnego; nie jest zaprojektowane do użytku medycznego ani przemysłowego.

3. Zastosowanie zgodne z przeznaczeniem

To urządzenie służy wyłącznie do masażu pleców człowieka. Urządzenie nie może zastąpić leczenia przez lekarza. Nie używać urządzenia, jeżeli jedna lub kilka wskazówek ostrzegawczych odnosi się do Państwa.



OSTRZEŻENIE

Nie stosować urządzenia

- nie stosować w przypadku zmian chorobowych lub urazów w okolicy pleców (np. wypadnięcie dysku, otwarte rany),
- nie stosować w czasie ciąży,
- nigdy podczas snu,
- nie stosować w pojazdach,
- nie stosować u zwierząt,
- nie stosować podczas czynności, w czasie których nieprzewidziana reakcja może być niebezpieczna,
- nie stosować po spożyciu substancji, które prowadzą do ograniczenia zdolności percepcji (np. leki przeciwbólowe, alkohol),
- nie stosować nigdy dłużej niż przez 15 minut (niebezpieczeństwo przegrzania się), a przed ponownym użyciem pozwolić urządzeniu ostygnąć przez co najmniej 15 minut.

Jeżeli nie są Państwo pewni, czy urządzenie masujące jest w Państwa przypadku wskazane, należy zasięgnąć opinii lekarza.

Niniejsze urządzenie nie jest przeznaczone do obsługi przez osoby (w tym dzieci) upośledzone fizycznie, sensorycznie lub psychicznie, lub też osoby bez doświadczenia lub/i wiedzy, chyba że są nadzorowane przez właściwego opiekuna lub otrzymały przeszkolenie, jak używać urządzenia.

Dzieci należy pilnować, aby nie bawiły się urządzeniem.

Przed użyciem urządzenia należy skonsultować się z lekarzem

- jeśli chorują Państwo na ciężką chorobę lub mają za sobą operację w górnej części ciała,
- przy rozruszniku serca, implantach lub innych urządzeniach wspomagających,
- zakrzepica,
- cukrzyca,
- przy bólach nieznanego przyczyny.

Urządzenie może być używane jedynie w celu opisanym w niniejszej instrukcji obsługi. Producent nie ponosi odpowiedzialności za szkody wynikłe z niewłaściwego użytkowania.

4. Wskazówki bezpieczeństwa

Należy przeczytać starannie instrukcję obsługi! Niezastosowanie się do poniższych wskazówek może spowodować szkody rzeczowe i osobowe. Należy przechowywać niniejszą instrukcję obsługi i udostępniać ją także innym użytkownikom. Przy odstąpieniu urządzenia przekazać niniejszą instrukcję obsługi wraz z urządzeniem.



OSTRZEŻENIE

Trzymać z dala od dzieci opakowanie. Niebezpieczeństwo uduszenia się.



OSTRZEŻENIE: Porażenie prądem

Jak każde urządzenie elektryczne także i urządzenia masującego należy używać ostrożnie i roztropnie, aby uniknąć porażenia prądem elektrycznym.

Z tego względu urządzenie należy używać

- wyłącznie w sieci z napięciem odpowiadającym podanemu na aparacie,
- nie należy używać, gdy urządzenie jest w widoczny sposób uszkodzone,
- nie należy używać podczas burzy.

Natychmiast wyłączyć urządzenie w przypadku uszkodzenia lub usterki oraz odłączyć od prądu. Aby wyciągnąć wtyczkę z kontaktu, nigdy nie należy ciągnąć za kabel lub urządzenie. Nigdy nie trzymać ani nie przenosić urządzenia za kabel zasilający. Utrzymywać odstęp pomiędzy kablami a ciepłą powierzchnią zewnętrzną. Nie ścisnąć, zginać ani nie okręcać kabla. Nie wkuwać igieł ani żadnych ostrych przedmiotów.

Należy upewnić się, że urządzenie masujące, włącznik, wtyczka i przewód sieciowy nie mają kontaktu z wodą, parą lub innym płynem.

Z tego względu urządzenie należy używać

- tylko w suchych wnętrzach (czyli np. nigdy w wannie, saunie),
- tylko suchymi rękami.

Nigdy nie sięgać po urządzenie, które wpadło do wody. Wyciągnąć natychmiast wtyczkę z gniazdka. Nie należy używać urządzenia, jeżeli ono lub akcesoria wykazują widoczne uszkodzenia.

Nie należy narażać urządzenia na uderzenia i upadek.

Naprawa



OSTRZEŻENIE

- Naprawy urządzeń elektrycznych mogą być wykonywane jedynie przez fachowy personel. Nieprawidłowo przeprowadzone naprawy mogą być przyczyną poważnych zagrożeń dla użytkownika. W sprawie naprawy należy zwrócić się do działu Obsługi Klienta lub do autoryzowanego sprzedawcy.
- Nie otwierać zamka błyskawicznego urządzenia masującego Shiatsu. Jest on stosowany jedynie w przyczyn produkcyjno technicznych.

Niebezpieczeństwo pożaru



OSTRZEŻENIE

Przy użytkowaniu niezgodnym z przeznaczeniem lub przy nieprzestrzeganiu niniejszej instrukcji obsługi istnieje niebezpieczeństwo pożaru!

Z tego względu urządzenie należy używać

- nie używać pod przykryciem, jak np.: koc, poduszka, ...
- nie używać w pobliżu benzyny lub innych materiałów łatwopalnych.

Używanie



UWAGA

Po zakończeniu masażu i przed każdym czyszczeniem należy wyłączyć urządzenie i wyciągnąć wtyczkę z kontaktu.

- Nie wkładać żadnych przedmiotów w otwór urządzenia ani w część ci, które się obracają. Uważać na to, aby poruszające się części nie mogły się poruszać zawsze swobodnie.
- Eksploatacja urządzenia powinna odbywać się wyłącznie w pozycji pionowej, nie należy go nigdy kłaść płasko na podłodze.
- Nie siadać ani nie stawać na ruchomych elementach urządzenia całym ciężarem ciała, nie kłaść żadnych przedmiotów na urządzeniu.
- Urządzenie należy chronić przed działaniem wysokich temperatur.

Utylizacja



UWAGA

Ze względu na ochronę środowiska naturalnego po zakończeniu okresu eksploatacji urządzenia nie należy go wyrzucać wraz ze zwykłymi odpadami domowymi. Utylizację należy zlecić w odpowiednim punkcie zbiórki w danym kraju. Urządzenie należy zutylizować zgodnie z dyrektywą o zużytych urządzeniach elektrycznych i elektronicznych – WEEE (Waste Electrical and Electronic Equipment). W razie pytań należy zwrócić się do odpowiedniej instytucji odpowiedzialnej za utylizację.



5. Opis urządzenia

Poduszka masująca Shiatsu (strona przednia)

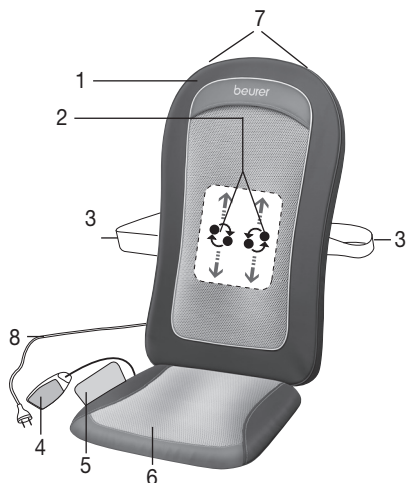

1. Powłoka ochronna
2. Cztery główki masujące
3. Taśmy mocujące
4. Przełącznik ręczny
5. Torba do przechowywania
6. Zdemontowana poduszka na siedzenie
7. Możliwość zawieszania wieszaków na ubrania (z tyłu)
8. Kabel sieciowy

Przełącznik ręczny



1. Przycisk 
2. Przycisk minutnika (5–10–15 minut)
3. Przycisk **A+B** (masaż całych pleców)
4. Przycisk **A** (masaż górnej części pleców)
5. Przycisk **B** (masaż dolnej części pleców)
6. Przycisk **heat** (rozgrzewanie)
7. Przycisk **demo**

6. Uruchomienie

- Powłokę ochronną przymocować do powierzchni nakładki Shiatsu na siedzeniu za pomocą rzepów. Masaż bez powłoki ochronnej jest również możliwy, przy czym jest on z reguły odczuwany jako „twardszy”.
- Umieścić urządzenie wyprostowane na właściwej powierzchni z siedziskiem i oparciem (krzesło, sofa lub podobne). Należy zwrócić uwagę, aby mata stykała się całą powierzchnią i miała wystarczająco wysokie oparcie.
- Do umocowania urządzenia użyć w danym przypadku taśm mocujących i rzepów.
- Połączyć zasilacz z masażerem przy pomocy wtyczki łączącej.
- Podłączyć urządzenie do prądu.

7. Obsługa

Plecy należy na początku ostrożnie oprzeć o urządzenie masujące. Następnie ostrożnie sprawdzić, czy pozycja masażu jest przyjemna i przenieść ciężar ciała stopniowo w kierunku urządzenia masującego. Masaż powinien przez cały czas być odczuwany jako przyjemny. Jeżeli masaż odczuwany jest jako nieprzyjemny lub bolesny, należy go przerwać lub zmienić pozycję lub docisk.

- Nie wkładać żadnej części ciała, w szczególności palców, pomiędzy obracające się głowice i ich mocowanie w urządzeniu.
- Usiąść wygodnie i pionowo na masażerze. Uważać, aby usiąść pośrodku, aby głowice masujące mogły poruszać się po lewej i prawej stronie kręgosłupa.
- Włączyć masażer przyciskiem . Wybrać przyciskiem **A+B/A/B** obszar, który ma być masowany.

Diody świecące (LED) sygnalizują wybrany obszar masażu.

- Funkcję ogrzewania głowic masujących można włączyć, naciskając przycisk **heat** [6].
- Masażer Shiatsu z obracającymi się głowicami porusza się ze swojej pozycji wyjściowej w najniższym położeniu powoli w górę, w wyznaczonym obszarze masażu w górę i w dół. Zastosowanie tylko w jednym, pojedynczym miejscu jest niemożliwe, gdyż ruchy obrotowe i przesuw do góry i w dół są ze sobą sprzężone.
- Wybierając obszar masażu załącza się automatycznie elektronika wyłączania, która ustawiona zostaje na czas 15 minut. Naciskając na przycisk **timer** możliwe jest ustawienie czasu na 5, 10 lub 15 minut. Należy pamiętać, że przestawienie czasu automatycznego wyłączenia liczy czas od momentu przestawienia. Aby uniknąć przegrzania urządzenia należy na początku masażu wybrać maksymalny czas masażu i nie zmieniać go już w czasie masażu.
- Urządzenia masującego należy używać maks. przez 15 minut, po czym należy pozostawić do ostygnięcia. Przy dłuższym masażu nadmierna stymulacja mięśni może prowadzić do ich napięcia zamiast do rozluźnienia. Masaż można zakończyć w każdej chwili poprzez naciśnięcie przycisku . Należy pamiętać, że głowice masujące po wyłączeniu najpierw zostają przesunięte do pozycji wyjściowej w okolicy lędźwiowej. Sygnalizowane jest to pulsowaniem diod LED. Po osiągnięciu tej pozycji urządzenie wyłącza się.
- Podczas pracy urządzenia **NIE** odłączać go od sieci elektrycznej. Urządzenie należy najpierw wyłączyć i odczekać, aż osiągnie swoją pozycję wyjściową.

- Urządzenia masującego należy używać maks. przez 15 minut, po czym należy pozostawić je do ostygnięcia. Przy dłuższym masażu nadmierna stymulacja mięśni może prowadzić do ich napięcia zamiast do rozluźnienia.

8. Przechowywanie i konserwacja

Czyszczenie



OSTRZEŻENIE

- Przed każdym czyszczeniem odłączyć urządzenie.
- Urządzenie czyścić tylko w podany sposób. Do urządzenia i osprzętu nie może przedostać się żaden płyn.
- Drobniejsze zabrudzenia można usuwać ściereczką lub wilgotną gąbką z ewentualnym dodatkiem niewielkiej ilości łagodnego środka czyszczącego. Nie należy używać środków czyszczących zawierających rozpuszczalniki.
- Zdejmowana powłoka może być prana maszynowo w 40 °C. Przestrzegać symboli dotyczy czyszczenia i pielęgnacji, umieszczonych na etykiecie powłoki.
- Urządzenia używać dopiero po całkowitym wyschnięciu.

Przechowywanie

Jeżeli urządzenie nie jest używane przez dłuższy czas, zalecamy przechowywać je w oryginalnym opakowaniu w suchym miejscu bez obciążania.

Urządzenie można także powiesić w szafie na wieszaku. W tym celu należy nawlec na wieszak specjalne zawieszki znajdujące się z tyłu urządzenia.

9. Co robić w razie problemów?

| Problem | Przyczyna | Usunięcie usterki |
|--|---|--|
| Głowice masujące obracają się spowolnione. | Głowice są zbyt mocno obciążone. | Zmniejszyć docisk ciała. |
| Głowice masujące obracają się tylko w górnym lub dolnym obszarze. | Masaż został aktywowany dla ograniczonego obszaru. | Należy nacisnąć przyciski A+B/A/B , aby zmienić/poszerzyć obszar masażu. |
| Głowice masujące nie poruszają się. | Urządzenie nie jest podłączone do prądu. | Podłączyć wtyczkę sieciową i włączyć urządzenie. |
| | Urządzenie nie jest włączone. | Włączyć urządzenie przyciskiem  . Wybrać obszar masażu. |
| | Zadziałała ochrona termiczna, urządzenie jest uszkodzone. | Zwrócić się do sprzedawcy urządzenia lub pod wskazany adres serwisu. |

