



DE Babykost- und Flaschenwärmer Gebrauchsanweisung..... 2	IT Scaldapappe e scaldabiberon Istruzioni per l'uso 29
EN Baby food and bottle warmer Instruction for use..... 9	TR Bebek maması ve biberon ısıtıcısı Kullanma Talimatı 36
FR Chauffe biberon et chauffe nourriture pour bébé Mode d'emploi 15	RU Подогреватель бутылочек для детского питания Инструкция по применению 42
ES Calientabiberones y potitos Instrucciones para el uso 22	PL Urządzenie do podgrzewania butelek i pokarmu dla niemowląt Instrukcja obsługi..... 48



Lesen Sie diese Gebrauchsanweisung sorgfältig durch, bewahren Sie sie für den späteren Gebrauch auf, machen Sie sie anderen Benutzern zugänglich und beachten Sie die Hinweise.



WARNUNG

- Verwenden Sie das Gerät nicht, wenn es Schäden aufweist oder nicht ordnungsgemäß funktioniert. Kontaktieren Sie in diesen Fällen den Kundendienst.
- Dieses Gerät kann von Kindern ab 8 Jahren und darüber sowie von Personen mit verringerten physischen sensorischen oder mentalen Fähigkeiten oder Mangel an Erfahrung und Wissen benutzt werden, wenn sie beaufsichtigt oder bezüglich des sicheren Gebrauchs des Gerätes unterwiesen wurden und die daraus resultierenden Gefahren verstehen.
- Kinder dürfen nicht mit dem Gerät spielen.
- Das Gerät und die Anschlussleitung sind von Kindern jünger als 3 Jahren fernzuhalten.
- Reinigung und Benutzer-Wartung dürfen nicht von Kindern ohne Beaufsichtigung durchgeführt werden.
- Überprüfen Sie vor jeder Benutzung die Unversehrtheit des Gerätes und der Netzleitung. Bei Beschädigungen darf das Gerät nicht in Betrieb genommen werden.
- Jeder unsachgemäße Gebrauch kann gefährlich sein.
- Halten Sie Kinder vom Verpackungsmaterial fern (Erstickungsgefahr).
- Wenn die Netzanschlussleitung dieses Geräts beschädigt wird, muss sie entsorgt werden. Ist sie nicht abnehmbar, muss das Gerät entsorgt werden.
- Achten Sie stets auf einen sicheren und ebenen Stand des Gerätes. Es besteht Verbrühungsgefahr durch austretende Flüssigkeiten.
- Achtung, der austretende Dampf ist heiß.

Sehr geehrte Kundin, sehr geehrter Kunde,

vielen Dank, dass Sie sich für eines unserer Produkte entschieden haben. Unser Name steht für hochwertige und eingehend geprüfte Qualitätsprodukte aus den Bereichen Wärme, Sanfte Therapie, Blutdruck/Diagnose, Gewicht, Massage, Beauty, Luft und Baby.

Mit freundlicher Empfehlung

Ihr Beurer-Team.

Funktionen des Gerätes

Mit diesem Babykostwärmer können Sie in kurzer Zeit alle Arten von Babynahrung und -getränken erwärmen und energiesparend warmhalten. Das Gerät ist für alle handelsüblichen Babyfläschchen und Gläser geeignet.

Das Gerät verfügt über folgende Funktionen:

- Schnelles Erwärmen von Babygetränken/-nahrung
- Konstantes Warmhalten mit exakter Eingabe der gewünschten Temperatur

Inhalt

1. Lieferumfang	3	7. Anwendung	5
2. Zeichenerklärung	3	8. Reinigung und Pflege	6
3. Warn- und Sicherheitshinweise.....	3	9. Was tun bei Problemen?	6
4. Bestimmungsgemäßer Gebrauch	4	10. Entsorgen	7
5. Gerätebeschreibung	4	11. Technische Daten	7
6. Inbetriebnahme	5	12. GARANTIE / SERVICE.....	7









1. Lieferumfang

Überprüfen Sie das Gerät auf äußere Unversehrtheit der Verpackung und auf die Vollständigkeit des Inhalts. Vor dem Gebrauch ist sicherzustellen, dass das Gerät und Zubehör keine sichtbaren Schäden aufweisen und jegliches Verpackungsmaterial entfernt wird. Benutzen Sie es im Zweifelsfall nicht und wenden Sie sich an Ihren Händler oder an die angegebene Service-Adresse.

- Babykostwärmer
- Kostheber mit Deckel
- Diese Gebrauchsanweisung

2. Zeichenerklärung

Folgende Symbole werden in der Gebrauchsanweisung verwendet.

	WARNUNG Warnhinweis auf Verletzungsgefahren oder Gefahren für Ihre Gesundheit
	ACHTUNG Sicherheitshinweis auf mögliche Schäden an Gerät/Zubehör
	Produktinformation Hinweis auf wichtige Informationen
	Anweisung lesen
	Entsorgung gemäß Elektro- und Elektronik-Altgeräte EG-Richtlinie WEEE (Waste Electrical and Electronic Equipment)
	Hersteller
	CE-Kennzeichnung Dieses Produkt erfüllt die Anforderungen der geltenden europäischen und nationalen Richtlinien.
	Verpackung umweltgerecht entsorgen.
	Zertifizierungszeichen für Produkte, die in die Russische Föderation und in die Länder der GUS exportiert werden

3. Warn- und Sicherheitshinweise

Sicherheitshinweise

WARNUNG

- Während des Aufwärmvorgangs wird das Wasser heiß (Verbrühungsgefahr).
- Überprüfen Sie vor dem Füttern die Temperatur der Nahrung (Verbrennungsgefahr).
- Halten Sie Kleinteile außerhalb der Reichweite von Kindern.
- Achten Sie darauf, dass Kabel nicht in Reichweite des Kindes sind.

- Das Gerät darf ausschließlich an einer Steckdose mit Fehlerstrom-Schutzeinrichtung betrieben werden (Stromschlaggefahr).
- Stecken Sie das Netzkabel nach jeder Benutzung und vor jeder Reinigung aus (Stromschlaggefahr).
- Ziehen Sie den Netzstecker im Falle von Betriebsstörungen, vor der Reinigung und wenn das Gerät nicht in Gebrauch ist.



ACHTUNG: Um Schäden am Gerät zu vermeiden, beachten Sie:

- Füllen Sie Wasser in das Gerät, bevor Sie es in Betrieb nehmen.
- Betreiben Sie das Gerät nicht im Freien.
- Das Gerät darf nur an einem Wechselstromnetz und mit der auf dem Typenschild angegebenen Netzspannung betrieben werden.
- Rollen Sie das Netzkabel vollständig aus, um eine Überhitzung zu vermeiden.
- Halten Sie das Netzkabel fern von heißen Oberflächen.
- Stellen Sie das Gerät nicht auf wasserempfindliche Oberflächen!
- Den Netzstecker nicht am Netzkabel aus der Steckdose ziehen!
- Ziehen, verdrehen und knicken Sie das Netzkabel nicht.
- Tauchen Sie das Gerät niemals in Wasser. Spülen Sie es niemals unter fließendem Wasser ab.
- Verwenden Sie keine Zusatzteile, die nicht vom Hersteller empfohlen bzw. als Zubehör angeboten werden.



Allgemeine Hinweise



- Reparaturen dürfen nur vom Kundendienst oder autorisierten Händler durchgeführt werden. Sie selbst dürfen das Gerät keinesfalls öffnen oder reparieren, da sonst eine einwandfreie Funktion nicht mehr gewährleistet ist. Bei Nichtbeachten erlischt die Garantie.
- Sollten Sie noch Fragen zur Anwendung unserer Geräte haben, so wenden Sie sich bitte an Ihren Händler oder an den Kundenservice.

4. Bestimmungsgemäßer Gebrauch

Das Gerät ist nur für den Einsatz im häuslichen/privaten Umfeld bestimmt, nicht im gewerblichen Bereich. Verwenden Sie das Gerät nur zum Erwärmen und Warmhalten von Babygetränken und -nahrung. Dieses Gerät darf nur für den Zweck verwendet werden, für den es entwickelt wurde, und auf die in der Gebrauchsanweisung angegebene Art und Weise. Jeder unsachgemäße Gebrauch kann gefährlich sein. Der Hersteller haftet nicht für Schäden, die durch unsachgemäßen oder falschen Gebrauch verursacht wurden.

5. Gerätebeschreibung

Übersicht

- 1 Kostheber
- 2 Deckel
- 3 Netzkabel
- 4 MIN/MAX-Anzeige
- 5 Bedienfeld
- 6 Power-LED
- 7 Heiz-LED
- 8 Zeit-/Temperaturanzeige-Display
- 9 Taste zur Zeit- bzw. Temperatureinstellung 
- 10 Ein-/Aus-Taste 
- 11 Schnellheiztaste 

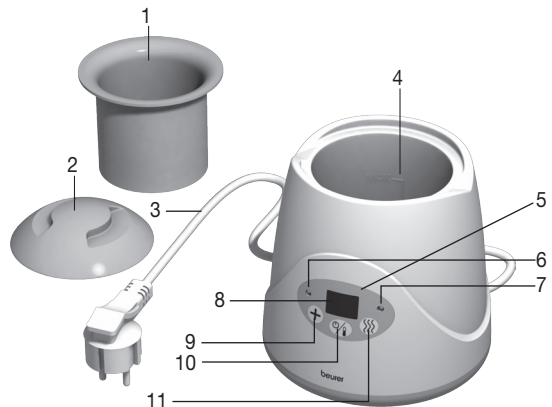

6. Inbetriebnahme



1. Stellen Sie vor dem Gebrauch sicher, dass das Gerät oder das Zubehör (einschließlich Netzkabel) keine sichtbaren Schäden aufweisen.
2. Stellen Sie das Gerät auf einen festen, ebenen Untergrund.
3. Schließen Sie den Netzstecker an eine Steckdose an. Die Power-LED leuchtet. Das Gerät ist betriebsbereit.

7. Anwendung

Aufwärmen und Warmhalten von Babynahrung oder -getränken:

1. Stellen Sie den Kostheber in den Babykostwärmer und das Fläschchen bzw. Gläschen in den Kostheber.
2. Füllen Sie Wasser in den Behälter, die Wassermenge ist abhängig von der Gefäßgröße. Achten Sie darauf, dass kein Wasser überläuft.

Starten des Aufwärmvorgangs:

1. Drücken Sie die Taste  und anschließend die Schnellheiztaste .
Im Display blinkt nun die aktuell eingestellte Aufwärmzeit. Bei der ersten Benutzung wird die Standardeinstellung von 15 Minuten angezeigt. Bleibt das Gerät nach der ersten Verwendung eingesteckt, zeigt es bei weiteren Anwendungen die jeweils zuletzt eingegebene Aufwärmzeit an.
2. Geben Sie die Aufwärmzeit ein (3 - 18 Minuten). Drücken Sie hierfür die Taste  so oft, bis die entsprechende Aufwärmzeit angezeigt wird. Die Eingabe erfolgt in Minutenschritten, die Anzeige beginnt nach „18“ wieder bei „3“.





Die Aufwärmzeit ist abhängig von Ausgangstemperatur, Nahrungsart und -menge, Material des Gefäßes (Glas/Kunststoff) und Wassertemperatur des eingefüllten Wassers. Die folgende Tabelle liefert Ihnen Anhaltspunkte für die Wahl der Aufwärmzeit bei einer Erwärmung auf 37 °C.

	Dauer
100 ml Milch/gekühlt	~ 8 min.
250 ml Milch/gekühlt	~ 14 min.
190 g Breinahrung/raumtemperiert	~ 8 min.

3. Drücken Sie erneut die Schnellheiztaste , um den Aufwärmvorgang zu starten.
Im Display wird jetzt fortlaufend die verbleibende Aufwärmzeit angezeigt. Eine Minute vor Ablauf des Aufwärmvorgangs beginnt das Display zu blinken. Der Aufwärmvorgang stoppt nach Ablauf der voreingestellten Aufwärmzeit. Die Heiz-LED und das Display erlöschen.

Starten des Warmhaltevorgangs ohne vorheriges Erwärmen:

1. Drücken Sie die Taste , um das Gerät einzuschalten. Auf dem Display wird die aktuelle Temperatur angezeigt. Die Standardeinstellung ist 37 °C.
2. Drücken Sie zur Eingabe der Temperatur die Taste  so oft, bis die gewünschte Warmhaltetemperatur (zwischen 35 °C bis 85 °C) erreicht ist. Die Eingabe erfolgt in den Schritten 37, 38, 40, 45, 50, 55, 60, 70, 80, bis die Anzeige nach „85“ bei 35 °C beginnt.
3. Drücken Sie nun erneut die Taste , um den Warmhaltevorgang zu starten.

Beenden des Aufwärmvorgangs/Warmhaltevorgangs:

1. Drücken Sie die Taste  2 Sekunden lang.
Die Display-Anzeige und die Heizung sind ausgeschaltet.
2. Entnehmen Sie das Fläschchen/Gläschen mithilfe des Kosthebers.
3. Stecken Sie das Netzkabel nach jeder Benutzung aus, gießen Sie das Wasser vollständig ab und trocknen Sie das Gerät mit einem Tuch.



- Schütteln Sie das Fläschchen bzw. rühren Sie die Nahrung im Gläschen um.
- Überprüfen Sie, ob die richtige Temperatur erreicht ist.
- Um die Vermehrung von Bakterien, deren Wachstumsoptimum im Temperaturbereich von zirka 32° C bis 42° C liegt, zu verhindern, verwenden Sie bitte die erwärmte Babynahrung möglichst bald.
- Wir empfehlen, die Nahrung nicht länger warmzuhalten, da dabei wichtige Vitamine verloren gehen können.
- Erhitzen Sie aus hygienisch-mikrobiologischen Gründen einmal erwärmte Nahrung nicht noch einmal.
- Achten Sie darauf, die Nahrung/Flüssigkeit nicht zu überhitzen.

8. Reinigung und Pflege

Die Lebensdauer des Gerätes hängt ab vom sorgfältigen Umgang:

- Um die Lebensdauer des Gerätes zu verlängern, wird empfohlen, das Gerät nicht (dauerhaft) im hohen Temperaturbereich zu betreiben.
- Verwenden Sie zum Wärmen der Babynahrung abgekochtes oder gefiltertes Wasser. Dadurch wird die Kalkbildung reduziert.
- Stecken Sie das Gerät zum Reinigen aus.
- Verwenden Sie zum Reinigen des Geräts ausschließlich ein feuchtes Tuch. Nehmen Sie keine Scheuermittel oder sonstigen Reiniger.
- Entkalken Sie das Gerät mit Essig oder Zitronensäure. Setzen Sie dazu den Kostheber ein, mischen Sie 50 ml Haushaltsessig mit 100 ml kaltem Wasser oder ein Päckchen Zitronensäure mit 200 ml kaltem Wasser und gießen Sie diese Lösung in das Gerät. Lassen Sie die Lösung einwirken, bis sich die Kalkablagerungen aufgelöst haben; starten Sie in dieser Zeit keinen Aufwärmvorgang. Gießen Sie die Flüssigkeit ab, spülen Sie das Gerät gründlich aus und trocknen Sie es anschließend mit einem Tuch.
- Entkalken Sie das Gerät etwa alle vier Wochen.

9. Was tun bei Problemen?

Fehler	Ursache	Maßnahme
Während der Benutzung des Gerätes tritt an der Unterseite Wasser aus.	defektes Gerät	Schalten Sie das Gerät sofort aus, stecken Sie es aus, lassen Sie das Wasser ablaufen und übergeben Sie das Gerät dem Händler.
Der Aufwärmvorgang startet oder endet nicht.	kaputtetes Thermostat	Schalten Sie das Gerät sofort aus, stecken Sie es aus, lassen Sie das Wasser ablaufen und übergeben Sie das Gerät dem Händler.
Keine LED-Anzeige	Netzstecker nicht (richtig) eingesteckt oder defektes Gerät	Prüfen Sie, ob der Netzstecker (richtig) eingesteckt ist. Erscheint trotzdem keine Anzeige, schalten Sie das Gerät aus, stecken Sie es aus und übergeben Sie das Gerät dem Händler.
Der Babykostwärmer schaltet sich nach Einstecken des Kabels nicht ein.	kein Strom	Überprüfen Sie, ob der Netzstecker richtig eingesteckt ist.
Die Temperaturanzeige steigt nach Starten des Aufwärmvorgangs nicht an; das Gerät schaltet sich nach einer Weile ab.	kein Wasser im Gerät	Stecken Sie das Gerät aus, lassen Sie es abkühlen, füllen Sie dann Wasser ein und starten Sie den Aufwärmvorgang wie in der Anleitung beschrieben.
Die Nahrung ist nach Ablauf des Aufwärmvorgangs nicht erwärmt.	zu wenig Wasser im Gerät	Stecken Sie das Gerät aus, lassen Sie es abkühlen, füllen Sie dann ausreichend Wasser ein und starten Sie den Aufwärmvorgang wie in der Anleitung beschrieben.

10. Entsorgen

Im Interesse des Umweltschutzes darf das Gerät am Ende seiner Lebensdauer nicht mit dem Hausmüll entsorgt werden.

Die Entsorgung kann über entsprechende Sammelstellen in Ihrem Land erfolgen. Entsorgen Sie das Gerät gemäß der Elektro- und Elektronik Altgeräte EG-Richtlinie – WEEE (Waste Electrical and Electronic Equipment).



Bei Rückfragen wenden Sie sich an die für die Entsorgung zuständige kommunale Behörde.

11. Technische Daten

Betriebsspannung:	220 - 240 V ~ / 50/60 Hz
Leistungsaufnahme:	80 Watt
Aufheizzeit:	3 - 18 min.
Warmhaltetemperatur:	35 °C - 85 °C

12. GARANTIE / SERVICE

Die Beurer GmbH, Söflinger Straße 218, D-89077 Ulm (nachfolgend „Beurer“ genannt) gewährt unter den nachstehenden Voraussetzungen und in dem nachfolgend beschriebenen Umfang eine Garantie für dieses Produkt.

Die nachstehenden Garantiebedingungen lassen die gesetzlichen Gewährleistungsverpflichtungen des Verkäufers aus dem Kaufvertrag mit dem Käufer unberührt.

Die Garantie gilt außerdem unbeschadet zwingender gesetzlicher Haftungsvorschriften.

Beurer garantiert die mangelfreie Funktionstüchtigkeit und die Vollständigkeit dieses Produktes.

Die weltweite Garantiezeit beträgt 3 Jahre ab Beginn des Kaufes des neuen, ungebrauchten Produktes durch den Käufer.

Diese Garantie gilt nur für Produkte, die der Käufer als Verbraucher erworben hat und ausschließlich zu persönlichen Zwecken im Rahmen des häuslichen Gebrauchs verwendet.

Es gilt deutsches Recht.

Falls sich dieses Produkt während der Garantiezeit als unvollständig oder in der Funktionstüchtigkeit als mangelhaft gemäß der nachfolgenden Bestimmungen erweist, wird Beurer gemäß diesen Garantiebedingungen eine kostenfreie Ersatzlieferung oder Reparatur durchführen.

Wenn der Käufer einen Garantiefall melden möchte, wendet er sich zunächst an den Beurer Kundenservice: Beurer GmbH, Servicecenter

Tel: +49 731 3989-144

Für eine zügige Bearbeitung nutzen Sie bitte unser Kontaktformular auf der Homepage www.beurer.com unter der Rubrik „Service“.

Der Käufer erhält dann nähere Informationen zur Abwicklung des Garantiefalls, z.B. wohin er das Produkt kostenfrei senden kann und welche Unterlagen erforderlich sind.

Eine Inanspruchnahme der Garantie kommt nur in Betracht, wenn der Käufer

- eine Rechnungskopie/Kaufquittung und
- das Original-Produkt

Beurer oder einem autorisierten Beurer Partner vorlegen kann.

Ausdrücklich ausgenommen von dieser Garantie sind

- Verschleiß, der auf normalem Gebrauch oder Verbrauch des Produktes beruht;
- zu diesem Produkt mitgelieferte Zubehörteile, die sich bei sachgemäßen Gebrauch abnutzen bzw. verbraucht werden (z.B. Batterien, Akkus, Manschetten, Dichtungen, Elektroden, Leuchtmittel, Aufsätze, Inhalatorzubehör);
- Produkte, die unsachgemäß und/oder entgegen der Bestimmungen der Bedienungsanleitung verwendet, gereinigt, gelagert oder gewartet wurden sowie Produkte, die vom Käufer oder einem nicht von Beurer autorisierten Servicecenter geöffnet, repariert oder umgebaut wurden;
- Schäden, die auf dem Transportweg zwischen Hersteller und Kunde bzw. zwischen Servicecenter und Kunde entstehen
- Produkte, die als 2.Wahl-Artikel oder als gebrauchte Artikel gekauft wurden;
- Folgeschäden, welche auf einem Mangel dieses Produktes beruhen (es können für diesen Fall jedoch Ansprüche aus Produkthaftung oder aus anderen zwingenden gesetzlichen Haftungsbestimmungen bestehen).

Reparaturen oder ein Komplettaustausch verlängern in keinem Fall die Garantiezeit.



Read these instructions for use carefully and keep them for later use, be sure to make them accessible to other users and observe the information they contain.



WARNING

- Do not use the device if it shows signs of damage or does not function properly. In these cases, contact Customer Services.
- This device may be used by children over the age of 8 and by people with reduced physical, sensory or mental skills or a lack of experience or knowledge, provided that they are supervised or have been instructed on how to use the device safely, and are fully aware of the consequent risks of use.
- Children must not play with the device.
- Keep the device and the connection cable away from children under the age of 3 years.
- Cleaning and user maintenance must not be performed by children unless supervised.
- Check that the device and the mains cable are in perfect working order before each usage. In the event of damage, the device must not be used.
- Any improper use can be dangerous.
- Keep packaging material away from children (danger of suffocation).
- If the mains connection cable of this device is damaged, it must be disposed of. If it cannot be removed, the device must be disposed of.
- Always ensure that the device is securely positioned on a level surface.
Risk of scalding through escaping liquids.
- Warning – the escaping steam is very hot!

Dear customer,

Thank you for choosing one of our products. Our brand stands for well-engineered, quality made products; driven by innovation and safety. Our product range encompasses a wealth of products for health and well-being in the heat, gentle therapy, blood pressure/diagnosis, weight, massage, beauty, air and baby care sectors.

With kind regards,

Your Beurer team.

Functions of the device

With this baby food warmer you can quickly heat up all sorts of baby food and drinks and keep them warm in an energy-efficient way. The device is suitable for all conventional baby bottles and jars.

The device has the following functions:

- Rapid warming of baby food/drinks
- Keeps food/drinks constantly warm with exact entry of the desired temperature

Contents

1. Included in delivery:	10	7. Usage	12
2. Signs and symbols	10	8. Cleaning and maintenance.....	13
3. Warnings and safety notes.....	10	9. What if there are problems?	13
4. Intended use.....	11	10. Disposal.....	13
5. Device description.....	11	11. Technical specifications	14
6. Initial use	12	12. WARRANTY / SERVICE.....	14









1. Included in delivery:

Check that the device packaging has not been tampered with and make sure that all contents are present. Before use, ensure that there is no visible damage to the device or accessories and that all packaging material has been removed. If you have any doubts, do not use the device and contact your retailer or the specified Customer Services address.

- Baby food warmer
- Lifter with lid
- These Instructions for Use

2. Signs and symbols

The following symbols are used in the Instructions for Use.

	WARNING Warning instruction indicating a risk of injury or damage to health
	IMPORTANT Safety note indicating possible damage to the device/accessory
	Product information Note on important information
	Read the instructions
	Disposal in accordance with the Waste Electrical and Electronic Equipment EC Directive – WEEE
	Manufacturer
	CE labelling This product satisfies the requirements of the applicable European and national directives.
	Dispose of packaging in an environmentally friendly manner
	Certification symbol for products that are exported to the Russian Federation and members of the CIS

3. Warnings and safety notes

Safety notices

WARNING

- During the warming process, the water becomes hot (risk of scalding).
- Check the temperature of the food before the feed (risk of burning).
- Keep small parts out of reach of children.
- Make sure that cables are not accessible to children.

- The device must only be used on a mains socket with a residual-current protective device (risk of electric shock).
- Unplug the mains cable after each usage and before any cleaning (risk of electric shock).
- Pull out the mains plug in the case of operational faults, before cleaning and when the device is not in use.



IMPORTANT: To avoid damage to the device, please observe the following:

- Fill the device with water before switching it on.
- Do not operate the device outside.
- The device must only be used on an AC network and with the voltage specified on the type plate.
- Unwind the mains cable fully in order to avoid overheating.
- Keep the mains cable away from hot surfaces.
- Do not place the device on water-sensitive surfaces.
- Do not remove the mains plug from the socket by pulling on the cable!
- Do not pull, twist or bend the mains cable.
- Never submerge the device in water. Never rinse it in running water.
- Do not use any additional parts that are not recommended by the manufacturer or offered as accessories.



General advice



- Repairs must only be carried out by Customer Services or authorised suppliers. Do not open or repair the device yourself under any circumstances, otherwise its perfect functioning is no longer guaranteed. Failure to observe this will invalidate the warranty.
- If you should have any questions about using our devices, please contact either your retailer or Customer Services.

4. Intended use

The device is intended for use in the domestic/private environment only, not in commercial situations. Only use the device to warm up baby food/drinks and keep them warm. This device may only be used for the purpose for which it is designed and in the manner specified in the instructions for use. Improper use can be dangerous. The manufacturer is not liable for damage resulting from improper or careless use.

5. Device description

Overview

- 1 Lifter
- 2 Lid
- 3 Mains cable
- 4 MIN/MAX display
- 5 Control panel
- 6 Power LED
- 7 Heat LED
- 8 Time/Temperature display
- 9 Button for setting time and/or temperature 
- 10 On/Off button 
- 11 Rapid heat-up button 

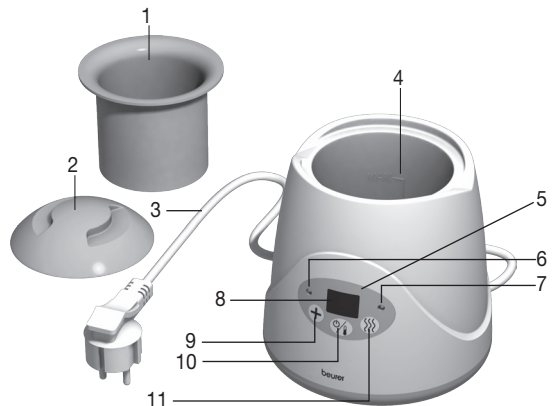

6. Initial use



1. Before use, ensure that the device and accessories (including mains cable) do not have any visible damage.
2. Place the device on a firm, even surface.
3. Connect the mains plug to the socket. The power LED lights up. The device is ready for use.

7. Usage

Warming up baby food/drinks and keeping them warm:

1. Place the lifter in the baby food warmer and place the bottle or jar in the lifter.
2. Fill the container with sufficient water depending on the size of the jar. Ensure that the water does not overflow.

Starting the warming process:

1. Press button  followed by the rapid heat-up button .
The warming time that is currently set now flashes on the display. On first use, the default setting of 15 minutes is displayed. If the device remains plugged in after the first use, it shows the last entered warming time when subsequently used.
2. Enter the warming time (3 - 18 minutes). To do so, press the  button repeatedly until you have reached the desired warming time. The time is entered in minute increments; after "18", the display begins again at "3".





The warming time is dependent on the initial temperature, the type and quantity of food/drink, the container material (glass/plastic) and the temperature of the water used to fill the device. The following table offers a guide to selecting the warming time for food/drinks to be warmed to 37°C.

	Duration
100 ml milk/chilled	~ 8 min.
250 ml milk/chilled	~ 14 min.
190 g puréed food/room temperature	~ 8 min.

3. Press the rapid heat-up button  again to start the warming process.
The display now continuously shows the remaining warming time. The display starts to flash one minute before the end of the warming process. The warming process stops once the pre-specified warming time has elapsed. The heat LED and the display go out.

Starting the warming process without prior warming:

1. Press the  button to switch the device on. The current temperature is shown on the display. The default setting is 37°C.
2. To enter the temperature, press the  button repeatedly until you have reached the desired temperature for keeping the food/drink warm (between 35°C and 85°C). The temperature increases in the steps 37, 38, 40, 45, 50, 60, 70, 80 until the display reaches "85" and then begins again at 35°C.
3. Now press the  button again to start the keeping warm process.

Ending the warming/keeping warm process:

1. Press the  button for 2 seconds.
The display and the heater are switched off.
2. Remove the bottle/jar using the lifter.
3. Unplug the mains cable after each usage, pour all the water out and dry the device with a cloth.



- Shake the bottle or stir the food in the jar.
- Check that it is the correct temperature.
- To prevent the breeding of bacteria, which multiply fastest in the temperature range from around 32°C to 42°C, please use the heated baby food as soon as possible.
- We do not recommend keeping the food warm for any longer, as this can cause important vitamins to be lost.
- For hygienic and microbiological reasons, do not reheat food that has already been heated.
- Take care not to overheat food/liquids.

8. Cleaning and maintenance

The service life of the device depends on its careful handling:

- To extend the service life of the device, we recommend that it is not (continuously) operated in the high temperature range.
- Use boiled or filtered water for warming baby food. This will reduce the build-up of lime scale.
- Unplug the device before cleaning.
- To clean the device, use only a damp cloth. Do not use any scouring agents or other cleaning products.
- Descale the device using vinegar or citric acid. Place the lifter in the device, mix 50 ml of household vinegar with 100 ml of cold water or a packet of citric acid with 200 ml of cold water and pour this solution into the device. Leave the solution to work until the lime scale has been removed; do not operate the device during this time. Pour the liquid away, rinse the device out thoroughly and finally dry it with a cloth.
- Descale the device approx. every four weeks.

9. What if there are problems?

Fault	Cause	Action
Water leaks from the bottom of the device when in use.	Device faulty	Switch off the device immediately, unplug it, let the water drain out and return the device to the retailer.
The warming process does not start or does not end.	Thermostat broken	Switch off the device immediately, unplug it, let the water drain out and return the device to the retailer.
No LED display	Mains plug not (correctly) plugged in or device faulty	Check that the mains plug is (correctly) plugged in. If there is still no display, switch off the device, unplug it and return it to the retailer.
The baby food warmer does not switch on once it is plugged in.	No electricity	Check that the mains plug is correctly plugged in.
The temperature on the display does not increase once the warming process is started; the device switches itself off after a while.	No water in the device	Unplug the device, let it cool down, then fill it with water and start the warming process as described in these instructions.
The food is not warm at the end of the warming process.	Not enough water in the device	Unplug the device, let it cool down, then fill it with sufficient water and start the warming process as described in these instructions.

10. Disposal

For environmental reasons, do not dispose of the device in the household waste at the end of its useful life. Dispose of the unit at a suitable local collection or recycling point. Dispose of the device in accordance with EC Directive – WEEE (Waste Electrical and Electronic Equipment). If you have any questions, please contact the local authorities responsible for waste disposal.



11. Technical specifications

Operating voltage:	220–240 V ~ / 50/60 Hz
Power consumption:	80 watts
Heating time:	3 - 18 min.
Temperature for keeping warm:	35 °C - 85 °C

12. WARRANTY / SERVICE

Beurer GmbH, Söflinger Straße 218, 89077 Ulm, Germany (hereinafter referred to as “Beurer”) provides a warranty for this product, subject to the requirements below and to the extent described as follows.

The warranty conditions below shall not affect the seller’s statutory warranty obligations which ensue from the sales agreement with the buyer.

The warranty shall apply without prejudice to any mandatory statutory provisions on liability.

Beurer guarantees the perfect functionality and completeness of this product.

The worldwide warranty period is 3 years, commencing from the purchase of the new, unused product from the seller.

The warranty only applies to products purchased by the buyer as a consumer and used exclusively for personal purposes in the context of domestic use.
German law shall apply.

During the warranty period, should this product prove to be incomplete or defective in functionality in accordance with the following provisions, Beurer shall carry out a repair or a replacement delivery free of charge, in accordance with these warranty conditions.

If the buyer wishes to make a warranty claim, they should approach their local retailer in the first instance: see the attached “International Service” list of service addresses.

The buyer will then receive further information about the processing of the warranty claim, e.g. where they can send the product and what documentation is required.

A warranty claim shall only be considered if the buyer can provide Beurer, or an authorised Beurer partner, with

- a copy of the invoice/purchase receipt, and
- the original product.

The following are explicitly excluded from this warranty:

- deterioration due to normal use or consumption of the product;
- accessories supplied with this product which are worn out or used up through proper use (e.g. batteries, rechargeable batteries, cuffs, seals, electrodes, light sources, attachments and nebuliser accessories);
- products that are used, cleaned, stored or maintained improperly and/or contrary to the provisions of the instructions for use, as well as products that have been opened, repaired or modified by the buyer or by a service centre not authorised by Beurer;
- damage that arises during transport between manufacturer and customer, or between service centre and customer;
- products purchased as seconds or as used goods;
- consequential damage arising from a fault in this product (however, in this case, claims may exist arising from product liability or other compulsory statutory liability provisions).

Repairs or an exchange in full do not extend the warranty period under any circumstances.



Lisez attentivement cette notice, conservez-la pour un usage ultérieur, mettez-la à disposition des autres utilisateurs et suivez les consignes qui y figurent.



AVERTISSEMENT

- N'utilisez pas l'appareil s'il est visiblement endommagé ou ne fonctionne pas correctement. Si l'une ou l'autre des situations se présente, contactez le service client.
- Cet appareil peut être utilisé par les enfants à partir de 8 ans ainsi que les déficients physiques, sensoriels ou mentaux et les personnes ayant peu de connaissances ou d'expérience à la condition qu'ils soient surveillés ou sachent comment l'utiliser en toute sécurité et en comprennent les risques.
- Les enfants ne doivent pas jouer avec l'appareil.
- Conservez l'appareil et ses câbles de raccordement hors de portée des enfants de moins de 3 ans.
- Le nettoyage et l'entretien ne doivent pas être effectués par des enfants sans surveillance.
- Vérifiez avant chaque utilisation que l'appareil et le câble d'alimentation sont intacts. En cas de dommages, l'appareil ne doit pas être utilisé.
- Toute utilisation inappropriée peut être dangereuse.
- Éloignez les enfants du matériel d'emballage (risque d'étouffement).
- Si le câble d'alimentation électrique de l'appareil est endommagé, il doit être mis au rebut. S'il n'est pas détachable, l'appareil doit être mis au rebut.
- Assurez-vous en permanence que l'appareil est stable et horizontal. Des fuites de liquide risquent de provoquer des brûlures.
- Attention, la vapeur qui en émane est chaude !

Cher cliente, cher client,

Nous vous remercions d'avoir choisi l'un de nos produits. Notre société est réputée pour l'excellence de ses produits et les contrôles de qualité approfondis auxquels ils sont soumis dans les domaines suivants : chaleur, thérapie douce, diagnostic de pression artérielle, contrôle de poids, massage, beauté, purification d'air et bébé.

Sincères salutations,

Votre équipe Beurer.

Fonctions de l'appareil

Grâce à ce chauffe-aliments pour bébé, vous pouvez réchauffer rapidement toutes sortes d'aliments et de boissons pour bébé et les maintenir au chaud sans consommer beaucoup d'énergie. L'appareil est adapté à tous les types de biberons et de pots courants.

Il dispose des fonctions suivantes :

- chauffe rapide des boissons ou aliments pour bébé,
- un maintien au chaud avec saisie précise de la température souhaitée.

Contenu

1. Contenu.....	16	7. Utilisation.....	18
2. Symboles utilisés	16	8. Nettoyage et entretien.....	19
3. Consignes d'avertissement et de mise en garde.....	16	9. Que faire en cas de problème ?	19
4. Utilisation conforme aux recommandations.....	17	10. Élimination.....	20
5. Description de l'appareil	17	11. Caractéristiques techniques.....	20
6. Mise en service	18	12. GARANTIE / MAINTENANCE	20









1. Contenu

Vérifiez si l'emballage extérieur de l'appareil est intact et si tous les éléments sont inclus. Avant l'utilisation, assurez-vous que l'appareil et les accessoires ne présentent aucun dommage visible et que la totalité de l'emballage a bien été retirée. En cas de doute, ne l'utilisez pas et adressez-vous à votre revendeur ou au service client indiqué.

- Chauffe-aliments pour bébé
- Support à aliments avec couvercle
- Le présent mode d'emploi

2. Symboles utilisés

Les symboles suivants sont utilisés dans le mode d'emploi.

	AVERTISSEMENT Ce symbole vous avertit des risques de blessures ou des dangers pour votre santé
	ATTENTION Ce symbole vous avertit des éventuels dommages au niveau de l'appareil ou d'un accessoire
	Information sur le produit Indication d'informations importantes
	Lire les consignes
	Élimination conformément à la directive européenne WEEE (Waste Electrical and Electronic Equipment) relative aux déchets d'équipements électriques et électroniques
	Fabricant
	Signe CE Ce produit répond aux exigences des directives européennes et nationales en vigueur.
	Éliminer l'emballage dans le respect de l'environnement
	Marque de certification pour les produits qui sont exportés en Fédération de Russie et dans les pays de la CEI

3. Consignes d'avertissement et de mise en garde

Avis de sécurité

AVERTISSEMENT

- Durant la chauffe, l'eau devient très chaude (risque de brûlure).
- Vérifiez la température des aliments avant de les donner à manger (risque de brûlure).
- Gardez les petites pièces hors de portée des enfants.
- Assurez-vous que le câble n'est pas à portée de main de l'enfant.

- L'appareil ne doit être branché qu'à une prise avec mise à la terre (risque de choc électrique).
- Débranchez le câble électrique après chaque utilisation et avant chaque nettoyage (risque de choc électrique).
- En cas de panne, avant de nettoyer l'appareil et lorsque vous ne l'utilisez pas, débranchez-le.



ATTENTION: pour éviter d'endommager l'appareil, respectez les instructions suivantes :

- Versez de l'eau dans l'appareil avant de le mettre en marche.
- N'utilisez pas l'appareil en plein air.
- L'appareil ne doit être branché qu'à une prise secteur, à la tension indiquée sur la plaque signalétique.
- Extienda el cable de red por completo para evitar un sobrecalentamiento.
- No coloque el cable de red cerca de superficies calientes.
- Ne posez pas l'appareil sur des surfaces sensibles à l'eau!
- Ne débranchez pas la prise en tirant sur le câble !
- Évitez de tirer, de vriller ou de plier le câble.
- N'immergez jamais l'appareil. Ne le passez jamais sous l'eau courante.
- N'utilisez aucun élément supplémentaire non recommandé ou proposé comme accessoire par le fabricant.



Recommandations générales



- Seul le service client ou un opérateur autorisé peut procéder à une réparation. Vous ne devez en aucun cas ouvrir ou réparer l'appareil vous-même ; le bon fonctionnement de l'appareil ne serait plus assuré. De plus, ceci annulerait la garantie.
- Pour toute question concernant l'utilisation de nos appareils, adressez-vous à votre revendeur ou à notre service clients.

4. Utilisation conforme aux recommandations

L'appareil ne doit être utilisé que dans un environnement domestique/privé et pas dans un cadre professionnel. N'utilisez l'appareil que pour chauffer et maintenir au chaud des boissons et des aliments pour bébé. Cet appareil ne doit être utilisé qu'aux fins pour lesquelles il a été conçu et conformément aux indications données par ce mode d'emploi. Toute utilisation inappropriée peut être dangereuse. Le fabricant ne peut être tenu pour responsable des dommages causés par une utilisation inappropriée ou non conforme.

5. Description de l'appareil

Aperçu

- 1 Support à aliments
- 2 Couvercle
- 3 Câble d'alimentation
- 4 Indication MIN/MAX
- 5 Panneau de commande
- 6 LED d'alimentation
- 7 LED de chauffe
- 8 Écran d'affichage de la température et de la durée de chauffe
- 9 Touche de réglage de la température et de la durée 
- 10 Touche marche/arrêt 
- 11 Touche de chauffe rapide 

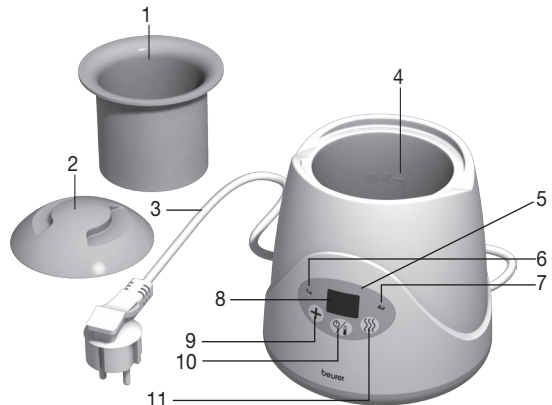

6. Mise en service



1. Avant l'utilisation, assurez-vous que l'appareil ou les accessoires (y compris le câble d'alimentation) ne présentent pas de dégâts visibles.
2. Posez l'appareil sur une surface stable et plane.
3. Branchez-le au secteur. La LED d'alimentation s'allume. L'appareil est prêt à être utilisé.

7. Utilisation

Chauffe et maintien au chaud de la nourriture ou des boissons de bébé :

1. Posez le support à aliments dans le chauffe-aliments puis déposez le biberon ou le récipient dedans.
2. Versez de l'eau dans le réservoir. La quantité d'eau dépend de la taille du récipient. Attention à ce que l'eau ne déborde pas.

Lancement de la chauffe :

1. Appuyez sur la touche , puis sur la touche de chauffe rapide .
La durée de chauffe indiquée clignote maintenant à l'écran. Lors de la première utilisation, la durée standard de 15 minutes s'affiche. Si l'appareil reste branché après la première utilisation, il affichera à chaque utilisation ultérieure la dernière durée de chauffe saisie.
2. Réglez la durée de chauffe (3 - 18 minutes). Appuyez plusieurs fois sur la touche  jusqu'à ce que la durée de chauffe souhaitée apparaisse à l'écran. Le réglage s'effectue en minutes, après « 18 », l'affichage redémarre à « 3 ».





La durée de chauffe varie selon la température initiale, la nature et la quantité de boisson ou d'aliments. La durée de chauffe varie selon la température initiale, la nature et la quantité du liquide, le matériau du récipient (verre/plastique) et la température de l'eau. Le tableau suivant fournit des indications permettant de choisir la durée de chauffe pour atteindre 37 °C.

	Durée
100 ml de lait froid	~ 8 min.
250 ml de lait froid	~ 14 min.
190 g de bouillie à température ambiante	~ 8 min.

3. Appuyez de nouveau sur la touche de chauffe rapide  pour lancer le cycle.
La durée de chauffe restante s'affiche maintenant à l'écran et diminue au fur et à mesure.
L'écran se met à clignoter une minute avant la fin du cycle de chauffe. L'appareil arrête de chauffer après l'expiration de la durée de chauffe pré réglée. La LED de chauffe et l'écran s'éteignent.

Démarrage du maintien au chaud sans chauffe préalable :

1. Appuyez sur la touche  pour allumer l'appareil. La température actuelle s'affiche à l'écran. Le réglage standard est de 37 °C.
2. Pour régler la température, appuyez plusieurs fois sur la touche  jusqu'à ce que la température de maintien au chaud souhaitée (entre 35 °C et 85 °C) soit atteinte. Le réglage s'effectue dans l'ordre suivant : 37, 38, 40, 45, 50, 55, 60, 70, 80 et l'affichage revient à 35 °C après « 85 ».
3. Appuyez de nouveau sur la touche  pour lancer le maintien au chaud.

Arrêt de la chauffe/du maintien au chaud :

1. Appuyez sur la touche  pendant 2 secondes.
L'écran s'éteint et la chauffe s'arrête.
2. Retirez le biberon/le pot en vous aidant du panier.
3. Débranchez le câble d'alimentation après chaque utilisation, videz entièrement l'eau et séchez l'appareil à l'aide d'un chiffon.



- Secouez le biberon ou mélangez le contenu du récipient.
- Vérifiez qu'il soit à la température souhaitée.
- Afin d'éviter le développement de bactéries, qui est maximal à une température comprise entre environ 32 et 42 °C, utilisez l'aliment chauffé le plus rapidement possible.
- Nous vous recommandons de ne pas maintenir longtemps la nourriture au chaud car cela pourrait lui faire perdre des vitamines importantes.
- Pour des raisons hygiéniques et microbiologiques, ne réchauffez pas les aliments ayant déjà été chauffés.
- Attention à ne pas surchauffer les aliments ou la boisson.

8. Nettoyage et entretien

La durée de vie de l'appareil dépend du soin avec lequel on l'utilise :

- Afin d'allonger la durée de vie de l'appareil, nous recommandons de ne pas le faire fonctionner (longtemps) à haute température.
- Pour chauffer les aliments pour bébé, utilisez de l'eau bouillie ou filtrée. Cela réduit des dépôts de calcaire.
- Débranchez l'appareil pour le nettoyer.
- Ne nettoyez l'appareil qu'au moyen d'un chiffon humide. N'utilisez pas de produit abrasif ou autre détergent.
- Détartrez l'appareil avec du vinaigre ou de l'acide citrique. Pour ce faire, à l'aide du support à aliment, mélangez 50 ml de vinaigre ménager avec 100 ml d'eau froide ou un sachet d'acide citrique avec 200 ml d'eau froide et versez le mélange dans l'appareil. Laissez la solution agir jusqu'à dissolution des dépôts de calcaire. Ne lancez pas de chauffe pendant ce temps. Videz l'appareil, rincez-le soigneusement et séchez-le ensuite à l'aide d'un chiffon.
- Détartrez l'appareil environ toutes les quatre semaines.

9. Que faire en cas de problème ?

Problème	Cause	Solution
Lorsque l'appareil est en marche, de l'eau s'écoule par le dessous.	L'appareil est défectueux	Éteignez immédiatement l'appareil, débranchez-le, videz l'eau et rapportez l'appareil à votre revendeur.
La chauffe ne démarre pas ou ne s'arrête pas.	Le thermostat est cassé	Éteignez immédiatement l'appareil, débranchez-le, videz l'eau et rapportez l'appareil à votre revendeur.
Aucune LED ne s'allume	La prise n'est pas (bien) branchée ou l'appareil est défectueux	Vérifiez si la prise est (bien) branchée. Si le voyant ne s'allume toujours pas, éteignez l'appareil, débranchez-le et rapportez-le à votre revendeur.
Le chauffe-aliments pour bébé ne s'allume pas alors que le câble est branché.	Il n'y a pas de courant	Vérifiez si la prise est bien branchée.
Durant la chauffe, l'indicateur de température n'augmente pas ; l'appareil s'éteint au bout d'un moment.	Il n'y a pas d'eau dans l'appareil	Débranchez l'appareil, laissez-le refroidir, remplissez-le d'eau et lancez la chauffe conformément aux indications du mode d'emploi.
Les aliments ne sont pas chauds à la fin de la chauffe.	L'appareil ne contient pas assez d'eau	Débranchez l'appareil, laissez-le refroidir, remplissez-le d'une quantité d'eau suffisante et lancez la chauffe conformément aux indications du mode d'emploi.

10. Élimination

Dans l'intérêt de la protection de l'environnement, l'appareil ne doit pas être jeté avec les ordures ménagères à la fin de sa durée de service. L'élimination doit se faire par le biais des points de collecte compétents dans votre pays. Veuillez éliminer l'appareil conformément à la directive européenne – WEEE (Waste Electrical and Electronic Equipment) relative aux appareils électriques et électroniques usagés. Pour toute question, adressez-vous aux collectivités locales responsables de l'élimination et du recyclage de ces produits.



11. Caractéristiques techniques

Tension :	220 - 240 V ~ / 50/60 Hz
Consommation :	80 Watts
Durée de chauffe :	3 - 18 min.
Température de maintien au chaud :	35 °C - 85 °C

12. GARANTIE / MAINTENANCE

La société Beurer GmbH, sise Söflinger Straße 218, 89077 Ulm, Allemagne, (ci-après désignée « Beurer ») propose une garantie pour ce produit dans les conditions suivantes et dans la mesure prévue ci-après.

Les conditions de garantie suivantes n'affectent en rien les obligations de garantie du vendeur découlant du contrat de vente conclu avec l'acheteur.

La garantie s'applique également sans préjudice de la responsabilité légale obligatoire.

Beurer garantit le bon fonctionnement et l'intégrité de ce produit.

La période de garantie mondiale est de 3 ans à compter de la date d'achat par l'acheteur du produit neuf et non utilisé.

Cette garantie ne s'applique qu'aux produits achetés par l'acheteur en tant que consommateur et utilisés uniquement à des fins personnelles dans le cadre d'une utilisation domestique.

Le droit allemand s'applique.

Si, au cours de la période de garantie, ce produit s'avère incomplet ou défectueux conformément aux dispositions suivantes, Beurer s'engage à proposer gratuitement un remplacement ou une réparation conformément aux présentes Conditions de garantie.

Si l'acheteur souhaite faire valoir la garantie, il doit d'abord s'adresser au revendeur local : cf. liste « Service client à l'international » ci-jointe pour connaître les adresses du service après-vente.

L'acheteur recevra ensuite des informations complémentaires concernant le déroulement de la demande de garantie, par exemple, l'adresse à laquelle envoyer le produit et les documents requis.

Une demande de garantie ne peut être prise en compte que si l'acheteur présente

- une copie de la facture/du reçu et

- le produit d'origine

à Beurer ou à un partenaire autorisé de Beurer.

La présente Garantie exclut expressément

- toute usure découlant de l'utilisation ou de la consommation normale du produit ;
- les accessoires fournis avec le produit qui s'usent ou qui sont consommés dans le cadre d'une utilisation normale du produit (par exemple, piles, piles rechargeables, manchettes, joints, électrodes, ampoules, embouts et accessoires pour inhalateur) ;
- les produits utilisés, nettoyés, stockés ou entretenus de manière inappropriée et/ou contraire aux conditions d'utilisation, ainsi que les produits ouverts, réparés ou modifiés par l'acheteur ou par un service client non agréé par Beurer ;
- les dommages survenus lors du transport entre le fabricant et le client ou entre le service client et le client ;
- les produits achetés en tant qu'article de second choix ou d'occasion ;
- les dommages consécutifs qui résultent d'une défaillance du produit (dans ce cas, toutefois, des réclamations peuvent être soulevées relatives à la responsabilité du fait des produits ou à d'autres dispositions légales obligatoires relatives à la responsabilité).

Les réparations ou le remplacement complet ne prolongent en aucun cas la période de garantie.



Lea atentamente estas instrucciones de uso, consérvelas para su futura utilización, póngalas a disposición de otros usuarios y respete las indicaciones.



ADVERTENCIA

- No utilice el aparato si detecta algún daño o si no funciona correctamente. En estos casos, póngase en contacto con el servicio de atención al cliente.
- Este aparato puede ser utilizado por niños mayores de 8 años, así como por personas con facultades físicas, sensoriales o mentales limitadas, o con poca experiencia o conocimientos, siempre que estén vigilados o se les indique cómo usarlo de forma segura y entiendan los peligros que conlleva.
- Los niños no deberán jugar nunca con el aparato.
- El aparato y el cable de conexión deben mantenerse fuera del alcance de los niños menores de 3 años.
- Las tareas de limpieza y de mantenimiento ordinario no deberán ser realizadas por niños sin supervisión.
- Verifique antes de cada uso que tanto el aparato como el cable de red se encuentran en perfecto estado. En caso de estar deteriorado, el aparato no deberá utilizarse.
- Todo uso inadecuado puede ser peligroso.
- Mantenga a los niños alejados del material de embalaje (peligro de asfixia).
- Si el cable de alimentación de red de este aparato se daña, deberá sustituirse. Si el cable no se puede extraer, el aparato deberá sustituirse.
- Asegúrese siempre de que el aparato está colocado en un sitio seguro y plano. Existe peligro de quemaduras por derramamiento de líquidos.
- ¡Atención, el vapor que sale está caliente!

Muy estimada clienta, muy estimado cliente:

Muchas gracias por haberse decidido por uno de nuestros productos. Nuestro nombre es sinónimo de productos de calidad de primera clase sometidos a un riguroso control en los ámbitos del calor, las terapias no agresivas, la presión arterial/el diagnóstico, el peso, los masajes, la belleza, el aire y el bebé.

Atentamente,

El equipo Beurer

Funciones del aparato

Con este calentapotitos podrá calentar en muy poco tiempo y mantener caliente, sin consumir demasiada energía, todo tipo de alimentos y bebidas para su bebé. Este aparato es adecuado para todos los biberones y potitos habituales en el mercado.

El aparato dispone de las siguientes funciones:

- Calentamiento rápido de alimentos y bebidas para bebé
- Mantenimiento constante del calor con introducción exacta de la temperatura deseada

Contenido

1. Artículos suministrados.....	23	7. Aplicación.....	25
2. Explicación de los símbolos.....	23	8. Limpieza y cuidado	26
3. Indicaciones de advertencia y de seguridad.....	23	9. Resolución de problemas.....	26
4. Uso correcto.....	24	10. Eliminación	27
5. Descripción del aparato	24	11. Datos técnicos.....	27
6. Puesta en funcionamiento.....	25	12. GARANTÍA / ASISTENCIA	27









1. Artículos suministrados

Compruebe que el envoltorio del aparato esté intacto y que su contenido esté completo. Antes de utilizar el aparato deberá asegurarse de que ni este ni los accesorios presentan daños visibles y de que se retira el material de embalaje correspondiente. En caso de duda no lo use y póngase en contacto con su distribuidor o con la dirección del servicio de atención al cliente indicada.

- Calientapotitos
- Elevador con tapa
- Este manual de instrucciones

2. Explicación de los símbolos

En el presente manual de instrucciones se utilizan los siguientes símbolos.

	ADVERTENCIA Indicación de advertencia sobre peligro de lesiones o riesgos para su salud
	ATENCIÓN Indicación de seguridad sobre posibles daños en el aparato o los accesorios
	Información sobre el producto Indicación de información importante
	Leer las instrucciones
	Eliminación según la Directiva europea sobre residuos de aparatos eléctricos y electrónicos (RAEE)
	Fabricante
	Marcado CE Este producto cumple los requisitos de las directivas europeas y nacionales vigentes.
	Eliminar el embalaje respetando el medio ambiente
	Símbolo de certificación para aquellos productos que se exportan a la Federación de Rusia y a los países de la CEI

3. Indicaciones de advertencia y de seguridad

Indicaciones de seguridad

ADVERTENCIA

- Durante el proceso de calentamiento el agua se calienta mucho (peligro de escaldadura)
- Antes de dar de comer al bebé compruebe siempre la temperatura del alimento (peligro de quemaduras).
- Mantenga las piezas pequeñas fuera del alcance de los niños.
- Asegúrese de que no haya cables al alcance del niño.
- Este aparato debe enchufarse exclusivamente a una toma de corriente con interruptor diferencial (riesgo de descarga eléctrica).

- Desenchufe siempre el aparato después de usarlo y antes de limpiarlo (riesgo de descarga eléctrica).
- Desenchufe el conector de red en caso de producirse fallos de funcionamiento, antes de limpiar el aparato o cuando no lo vaya a utilizar.



ATENCIÓN: Para evitar daños en el aparato tenga en cuenta lo siguiente:

- Llene el aparato de agua antes de ponerlo en funcionamiento.
- No utilice el aparato al aire libre.
- El aparato sólo se debe utilizar conectado a una red de corriente alterna cuya tensión corresponda a la indicada en la placa de características.
- Extienda el cable de red por completo para evitar un sobrecalentamiento.
- No coloque el cable de red cerca de superficies calientes.
- No coloque el aparato sobre superficies que puedan resultar dañadas por la humedad.
- No desconecte el enchufe de la toma tirando del cable.
- No tire, retuerza ni doble el cable de red.
- No sumerja nunca el aparato en agua. No lo lave nunca bajo el grifo.
- No utilice piezas adicionales no recomendadas por el fabricante ni ofrecidas como accesorio.



Indicaciones generales



- Las reparaciones sólo deben ser realizadas por el servicio de atención al cliente o distribuidores autorizados. No debe bajo ningún concepto abrir ni reparar usted mismo el aparato; de hacerlo ya no se garantiza su funcionamiento correcto. El incumplimiento de esta norma anula la garantía.
- Si tuviese preguntas sobre la utilización de nuestros dispositivos, póngase en contacto con su distribuidor o con el servicio de atención al cliente.

4. Uso correcto

Este aparato sólo está diseñado para el uso privado / en el hogar y no para el uso industrial. Utilice este aparato únicamente para calentar y mantener calientes alimentos y bebidas para bebé. Solo podrá usarse para el fin para el que ha sido diseñado y del modo indicado en las instrucciones de uso. Todo uso inadecuado puede ser peligroso. Por lo tanto, el fabricante declinará toda responsabilidad por daños y perjuicios debidos a un uso inadecuado o incorrecto.

5. Descripción del aparato

Sinopsis

- 1 Elevador
- 2 Tapa
- 3 Cable de red
- 4 Indicación MÍN./MÁX.
- 5 Panel de mandos
- 6 LED de corriente
- 7 LED de calor
- 8 Pantalla indicadora del tiempo / de la temperatura
- 9 Botón para ajustar el tiempo o la temperatura 
- 10 Botón de encendido y apagado 
- 11 Botón de calentamiento rápido 

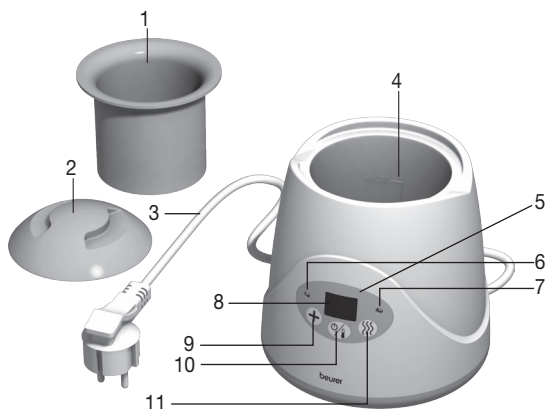

6. Puesta en funcionamiento



1. Antes de utilizarlo, asegúrese de que ni el aparato ni los accesorios (incluido el cable de red) presenten daños visibles.
2. Coloque el aparato sobre una superficie plana y estable.
3. Inserte el enchufe en una toma de corriente. El LED de corriente se enciende. El aparato está listo para funcionar.

7. Aplicación

Para calentar y mantener calientes bebidas y alimentos para bebé:

1. Introduzca el elevador en el calentapapitos y ponga el biberón o papito en el elevador.
2. Llene el depósito de agua; la cantidad de agua depende del tamaño del recipiente. Tenga cuidado de que no se desborde el agua.

Inicio del proceso de calentamiento:

1. Pulse el botón  y a continuación el botón de calentamiento rápido . En la pantalla parpadea el tiempo de calentamiento ajustado en ese momento. La primera vez que se utilice se mostrará el tiempo estándar de 15 minutos. Si después del uso permanece enchufado el aparato, cuando se vuelva a usar mostrará el último tiempo de calentamiento ajustado.
2. Introduzca el tiempo de calentamiento (3 - 18 minutos). Para ello pulse el botón  varias veces hasta que se muestre el tiempo que desee. Se introduce el tiempo en intervalos de un minuto. Al llegar al «18» se vuelve al «3».





El tiempo de calentamiento depende de la temperatura inicial, del tipo y la cantidad de alimento, del material del recipiente (vidrio/plástico) y de la temperatura del agua que se introduzca. La siguiente tabla le proporciona unos puntos de referencia para la selección del tiempo de calentamiento si se pretende obtener una temperatura de 37 °C.

	Duración
100 ml de leche fría	~ 8 min
250 ml de leche fría	~ 14 min
190 g de papilla a temperatura ambiente	~ 8 min

3. Pulse de nuevo el botón de calentamiento rápido  para iniciar el calentamiento. En la pantalla se muestra ininterrumpidamente el tiempo de calentamiento restante. Cuando falta un minuto para terminar tiempo de calentamiento, comienza a parpadear la pantalla. El proceso de calentamiento se detiene después de transcurrido el tiempo de calentamiento predefinido. El LED de calor y la pantalla se apagan.

Inicio del proceso de mantenimiento del calor sin calentamiento previo:

1. Pulse el botón  para encender el aparato. En la pantalla se muestra la temperatura actual. Por defecto está ajustada a 37 °C.
2. Para introducir la temperatura, pulse el botón  varias veces hasta que se alcance la temperatura de conservación que desee (entre 35 °C y 85 °C). Se introduce la temperatura subiendo: 37, 38, 40, 45, 50, 55, 60, 70, 80, hasta llegar a «85». Entonces se vuelve a comenzar por 35 °C.
3. Pulse de nuevo el botón  para iniciar el mantenimiento del calor.

Finalización del proceso de calentamiento/mantenimiento del calor:

1. Pulse el botón  durante 2 segundos.
La indicación de pantalla y el calentamiento se desactivan.
2. Extraiga el biberón/potito con ayuda del elevador.
3. Desenchufe el cable después de cada uso, vacíe completamente el agua y seque el aparato con un paño.



- Sacuda el biberón o remueva el alimento del potito.
- Compruebe si se ha alcanzado la temperatura correcta.
- Para evitar la proliferación de las bacterias que crecen principalmente entre los 32 °C y 42 °C, utilice el alimento calentado tan pronto como sea posible.
- Recomendamos no mantener caliente el alimento durante mucho tiempo, puesto que se podrían perder vitaminas importantes.
- Por motivos de higiene y microbiología, no vuelva a calentar un alimento que ya ha calentado una vez.
- Tenga cuidado de no sobrecalentar el alimento o bebida.

8. Limpieza y cuidado

La vida útil del aparato depende del cuidado con que se utilice:

- Para prolongar la vida útil del aparato se recomienda no utilizarlo (de forma prolongada) a un margen de temperatura elevado.
- Utilice agua hervida o filtrada para calentar los alimentos. De este modo se reduce la acumulación de cal.
- Desconecte el aparato antes de limpiarlo.
- Utilice únicamente un paño húmedo para limpiar el aparato. No emplee ningún producto de limpieza.
- Limpie la cal del aparato con vinagre o ácido cítrico. Para ello introduzca el elevador, mezcle 50 ml de vinagre con 100 ml de agua fría o un paquete de ácido cítrico con 200 ml de agua fría y vierta esta mezcla en el aparato. Deje actuar la mezcla hasta que se hayan disuelto los depósitos de cal; no inicie ningún proceso de calentamiento durante este período. Vacíe el líquido, enjuague el aparato a fondo y a continuación séquelo con un paño.
- Limpie la cal del aparato aproximadamente cada cuatro semanas.

9. Resolución de problemas

Error	Causa	Solución
Mientras se está usando el aparato sale agua por el fondo.	Aparato defectuoso.	Apague inmediatamente el aparato, desenchúfelo, escurra el agua y entregue el aparato al distribuidor.
El proceso de calentamiento no empieza o no termina.	Termostato dañado.	Apague inmediatamente el aparato, desenchúfelo, escurra el agua y entregue el aparato al distribuidor.
No se enciende ningún indicador LED.	El enchufe no está conectado (correctamente) o el aparato tiene un defecto.	Compruebe si el enchufe está conectado (correctamente). Si a pesar de ello no aparece ninguna indicación, apague el aparato, desenchúfelo y entréguelo al distribuidor.
El calentapotitos no se enciende después de enchufar el cable.	No hay corriente.	Compruebe si el enchufe está conectado correctamente.
La indicación de temperatura no sube después de iniciar el proceso de calentamiento; después de un rato el aparato se apaga.	No hay agua en el aparato.	Desenchufe el aparato, déjelo enfriar, llénelo de agua e inicie el proceso de calentamiento tal como se describe en las instrucciones.
Después de terminado el proceso de calentamiento, el alimento no está caliente.	Hay muy poca agua en el aparato.	Desenchufe el aparato, déjelo enfriar, llénelo de agua suficiente e inicie el proceso de calentamiento tal como se describe en las instrucciones.

10. Eliminación

A fin de preservar el medio ambiente, cuando el aparato cumpla su vida útil no lo tire con la basura doméstica. Se puede desechar en los puntos de recogida adecuados disponibles en su zona. Deseche el aparato según la Directiva europea sobre residuos de aparatos eléctricos y electrónicos (RAEE). Para más información, póngase en contacto con la autoridad municipal competente en materia de eliminación de residuos.



11. Datos técnicos

Tensión de funcionamiento:	220 - 240 V ~ / 50/60 Hz
Potencia absorbida:	80 vatios
Tiempo de calentamiento:	3 - 18 min.
Temperatura de conservación:	35 °C - 85 °C

12. GARANTÍA / ASISTENCIA

Beurer GmbH, Söflinger Straße 218, D-89077 Ulm (en lo sucesivo, «Beurer») concede una garantía para este producto. La garantía está sujeta a las siguientes condiciones y el alcance de la misma se describe a continuación.

Las siguientes condiciones de garantía no afectan a las obligaciones de garantía que la ley prescribe para el vendedor y que emanan del contrato de compra celebrado con el comprador.

La garantía se aplicará además sin perjuicio de las normas legales preceptivas.

Beurer garantiza el perfecto funcionamiento y la integridad de este producto.

La garantía mundial tiene una validez de 3 años a partir de la fecha de compra del producto nuevo y sin utilizar por parte del comprador.

Esta garantía se ofrece solo para productos que el comprador haya adquirido en tanto que consumidor con fines exclusivamente personales en el marco de una utilización privada en el hogar.

Se aplica la legislación alemana.

En el caso de que, durante el periodo de garantía, este producto resultara estar incompleto o no funcionara correctamente conforme a lo dispuesto en las siguientes disposiciones, Beurer se compromete a sustituir el producto o a repararlo según las presentes condiciones de garantía.

Cuando el comprador desee recurrir a la garantía lo hará dirigiéndose en primera instancia al distribuidor local: véase la lista adjunta «Servicio internacional» que contiene las distintas direcciones de servicio técnico.

A continuación, el comprador recibirá información pormenorizada sobre la tramitación de la garantía, como el lugar al que debe enviar el producto y qué documentos deberá adjuntar.

El comprador solo podrá invocar la garantía cuando pueda presentar:

- una copia de la factura o del recibo de compra y
- el producto original

a Beurer o a un socio autorizado por Beurer.

Quedan excluidos explícitamente de la presente garantía

- el desgaste que se produce por el uso o el consumo normal del producto;
- los accesorios suministrados con el producto que se desgastan o consumen durante un uso normal (p. ej., pilas, baterías, brazaletes, juntas, electrodos, luminarias, cabezales y accesorios de inhalación);
- productos cuyo uso, limpieza, almacenamiento o mantenimiento sea indebido o vaya contra lo dispuesto en las instrucciones de uso, así como productos que hayan sido abiertos, reparados o modificados por el comprador o por un centro de servicio técnico no autorizado por Beurer;
- daños que se hayan producido durante el transporte entre las instalaciones del fabricante y las del cliente o bien entre el centro de servicio técnico y el cliente;
- productos que se hayan adquirido como productos de calidad inferior o de segunda mano;
- daños derivados que resulten de una falta del producto. En este caso, podrían invocarse eventualmente derechos derivados de la normativa de responsabilidad de productos o de otras disposiciones de responsabilidad legal preceptiva.

Las reparaciones o la sustitución del producto no prolongarán en ningún caso el periodo de garantía.



Leggere attentamente le presenti istruzioni per l'uso, conservarle per impieghi futuri, renderle accessibili ad altri utenti e attenersi alle indicazioni.



AVVERTENZA

- Non utilizzare l'apparecchio se appare danneggiato o se non funziona correttamente. In questi casi contattare il servizio clienti.
- Questo apparecchio può essere utilizzato da ragazzi di età superiore a 8 anni e da persone con ridotte capacità fisiche, percettive o mentali, o non in possesso della necessaria esperienza e conoscenza, esclusivamente sotto supervisione oppure se sono stati istruiti in merito alle misure di sicurezza e comprendono i rischi ad esse correlati.
- I bambini non devono giocare con l'apparecchio.
- Tenere l'apparecchio e il cavo di collegamento lontani da bambini di età inferiore a 3 anni.
- La pulizia e la manutenzione a cura dell'utente non devono essere eseguite da bambini, a meno che non siano sorvegliati.
- Prima di ogni utilizzo controllare l'integrità dell'apparecchio e del cavo di alimentazione. Non mettere in funzione l'apparecchio in presenza di danni.
- Qualsiasi uso non conforme comporta un pericolo.
- Tenere lontani i bambini dal materiale d'imballaggio (pericolo di soffocamento).
- Se il cavo di alimentazione dell'apparecchio è danneggiato, è necessario smaltirlo. Nel caso non sia rimovibile, è necessario smaltire l'apparecchio.
- Accertarsi sempre che l'apparecchio sia appoggiato su una superficie stabile e sicura. Esiste il pericolo di scottature in caso di fuoriuscita dei liquidi.
- Prestare attenzione, il vapore emesso è caldo.

Gentile cliente,

grazie per avere scelto uno dei nostri prodotti. Il nostro marchio è garanzia di prodotti di elevata qualità, controllati nei dettagli, relativi ai settori calore, terapia dolce, pressione/diagnosi, peso, massaggio, bellezza, aria e baby.

Cordiali saluti

Il Beurer Team

Funzioni dell'apparecchio

Questo scaldapappe consente di scaldare rapidamente ogni genere di pappe e bevande per bambini e di mantenerle calde con un basso consumo energetico. L'apparecchio è adatto a tutti i tipi di biberon e vasetti in commercio.

L'apparecchio dispone delle seguenti funzioni:

- Riscaldamento rapido di bevande/pappe
- Mantenimento in caldo costante con immissione esatta della temperatura desiderata

Sommario

1. Fornitura	30	7. Utilizzo	32
2. Spiegazione dei simboli	30	8. Pulizia e cura	33
3. Avvertenze e indicazioni di sicurezza	30	9. Che cosa fare in caso di problemi?	33
4. Uso conforme	31	10. Smaltimento	34
5. Descrizione dell'apparecchio	31	11. Dati tecnici	34
6. Messa in funzione	32	12. GARANZIA / ASSISTENZA	34









1. Fornitura

Controllare l'integrità esterna della confezione e del contenuto. Prima dell'uso assicurarsi che l'apparecchio e gli accessori non presentino nessun danno palese e che il materiale di imballaggio sia stato rimosso. Nel dubbio non utilizzare l'apparecchio e consultare il proprio rivenditore o contattare il Servizio clienti indicato.

- Scaldapappe
- Cestello con coperchio
- Le presenti istruzioni per l'uso

2. Spiegazione dei simboli

Nelle Istruzioni per l'uso vengono utilizzati i seguenti simboli.

	AVVERTENZA Avvertimento di pericolo di lesioni o di pericoli per la salute
	ATTENZIONE Indicazione di sicurezza per possibili danni all'apparecchio/agli accessori
	Informazioni sul prodotto Indicazione di informazioni importanti
	Leggere le istruzioni
	Smaltimento secondo la direttiva europea sui rifiuti di apparecchiature elettriche ed elettroniche (RAEE)
	Produttore
	Marchio CE Il presente prodotto soddisfa i requisiti delle direttive europee e nazionali vigenti.
	Smaltire la confezione nel rispetto dell'ambiente
	Marchio di certificazione per i prodotti esportati nella Federazione Russa e nei paesi CSI

3. Avvertenze e indicazioni di sicurezza

Indicazioni di sicurezza

AVVERTENZA

- Durante il processo di riscaldamento, l'acqua raggiunge temperature elevate (pericolo di scottature).
- Prima di proporlo al bambino, controllare la temperatura dell'alimento (pericolo di ustioni).
- Tenere le parti piccole fuori dalla portata dei bambini.
- Accertarsi che i cavi siano fuori dalla portata del bambino.
- Collegare l'apparecchio esclusivamente a una presa con protezione contro correnti di guasto (pericolo di scossa elettrica).
- Dopo ogni uso staccare il cavo di alimentazione, prima di effettuare la pulizia (pericolo di scossa elettrica).
- Estrarre l'alimentatore in caso di malfunzionamenti, prima della pulizia e quando l'apparecchio non è in uso.



ATTENZIONE: per evitare danni all'apparecchio, rispettare le seguenti istruzioni:

- Riempire l'apparecchio con acqua prima di metterlo in funzione.
- Non utilizzare l'apparecchio all'aperto.
- Collegare l'apparecchio solo alla rete di alimentazione in corrente alternata e con la tensione di rete indicata sulla targhetta.
- Srotolare completamente il cavo di alimentazione per evitare un surriscaldamento.
- Tenere il cavo di alimentazione lontano da superfici calde.
- Non collocare l'apparecchio su superfici sensibili all'acqua!
- Non tirare il cavo di alimentazione per estrarre la spina dalla presa!
- Non tirare, torcere e piegare il cavo di alimentazione.
- Non immergere mai l'apparecchio in acqua. Non sciacquarlo mai in acqua corrente.
- Non utilizzare moduli aggiuntivi non raccomandati dal produttore o non proposti come accessori.



Indicazioni generali



- Le riparazioni possono essere effettuate solo dal Servizio clienti o da rivenditori autorizzati. Non aprire o riparare personalmente l'apparecchio per non comprometterne il funzionamento corretto. In caso contrario, decade la garanzia.
- Per ulteriori domande sull'utilizzo delle apparecchiature Beurer, rivolgersi al proprio rivenditore o al Servizio clienti.

4. Uso conforme

L'apparecchio è destinato solo a uso domestico/privato e non industriale. Utilizzare l'apparecchio solo per il riscaldamento e il mantenimento in caldo di pappe e bevande per bambini. Questo apparecchio può essere utilizzato solo per lo scopo per il quale è stato concepito e descritto nelle presenti istruzioni per l'uso. Qualsiasi uso non conforme comporta un pericolo. Il produttore non risponde di danni causati da un uso inappropriato o non conforme.

5. Descrizione dell'apparecchio

Panoramica

- 1 Cestello
- 2 Coperchio
- 3 Cavo di alimentazione
- 4 Indicatore MIN/MAX
- 5 Pannello comandi
- 6 LED ON/OFF
- 7 LED di riscaldamento
- 8 Display con indicazione dell'ora e della temperatura
- 9 Pulsante per l'impostazione dell'ora e della temperatura 
- 10 Pulsante ON/OFF 
- 11 Pulsante di riscaldamento rapido 

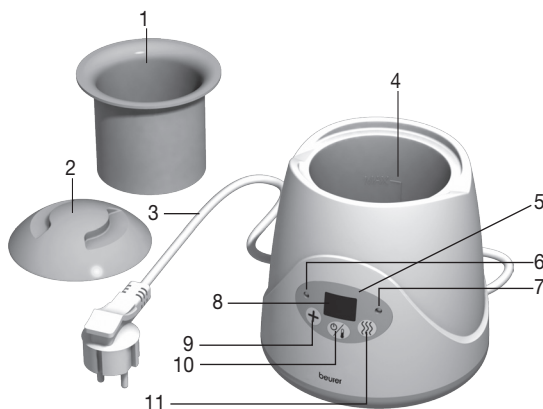

6. Messa in funzione



1. Prima dell'uso assicurarsi che l'apparecchio e gli accessori (incluso il cavo di alimentazione) non presentino danni visibili.
2. Posizionare l'apparecchio su una base stabile e piana.
3. Collegare la spina a una presa. Il LED ON/OFF si illumina. L'apparecchio è pronto all'uso.

7. Utilizzo

Riscaldamento e mantenimento in caldo di pappe o bevande per bambini:

1. Inserire il cestello nello scaldapappe e il biberon o il vasetto nel cestello.
2. Riempire il contenitore con acqua, la quantità dipende dalla dimensione del contenitore. Accertarsi che l'acqua non fuoriesca.

Avvio del processo si riscaldamento:

1. Premere il pulsante  e di seguito il pulsante di riscaldamento rapido .
Nel display lampeggia il tempo di riscaldamento impostato. Al primo utilizzo viene visualizzata l'impostazione standard di 15 minuti. Se l'apparecchio resta inserito dopo il primo utilizzo, nelle altre applicazioni viene visualizzato il tempo di riscaldamento impostato per ultimo.
2. Immettere il tempo di riscaldamento (3 - 18 minuti). A tal fine premere il pulsante  finché non viene visualizzato il tempo desiderato. L'immissione avviene per minuti, e dopo il valore "18" torna ad essere visualizzato "3".





Il tempo di riscaldamento dipende dalla temperatura iniziale, dal tipo e dalla quantità dell'alimento, dal materiale del contenitore (vetro, plastica) e dalla temperatura dell'acqua utilizzata. La seguente tabella fornisce dei punti di riferimento per la selezione del tempo di riscaldamento per raggiungere 37 °C.

	Durata
100 ml latte freddo	~ 8 min.
250 ml latte freddo	~ 14 min.
190 g pappa a temperatura ambiente	~ 8 min.

3. Premere di nuovo il pulsante di riscaldamento rapido  per avviare il processo di riscaldamento. Sul display viene ora indicato il tempo di riscaldamento mancante. Un minuto prima del termine, il display comincia a lampeggiare. Il processo di riscaldamento si arresta al termine del tempo di riscaldamento impostato. Il LED di riscaldamento e il display si spengono.

Avvio della procedura senza riscaldamento precedente:

1. Premere il pulsante  per accendere l'apparecchio. Sul display viene visualizzata la temperatura attuale. L'impostazione standard è 37 °C.
2. Per l'immissione della temperatura premere il pulsante  finché non si raggiunge la temperatura desiderata (tra 35 °C e 85 °C). I valori possono essere immessi con la seguente sequenza 37, 38, 40, 45, 50, 55, 60, 70, 80, una volta raggiunto il valore "85", ricompare 35 °C.
3. Premere di nuovo il pulsante  per avviare il processo di mantenimento in caldo.

Fine del processo di riscaldamento/mantenimento in caldo:

1. Premere il pulsante  per 2 secondi.
Il display e il riscaldamento sono spenti.
2. Rimuovere il biberon/i vasetti con l'ausilio del cestello.
3. Staccare il cavo di alimentazione dopo ogni utilizzo, eliminare l'acqua e asciugare l'apparecchio con un panno.



- Scuotere il biberon oppure mescolare la pappa nel vasetto.
- Accertarsi che la temperatura raggiunta sia corretta.
- Consumare la pappa riscaldata il prima possibile per prevenire il proliferare di batteri, che trovano un ambiente ottimale alle temperature comprese tra circa 32 °C e 42 °C.
- Si raccomanda di non mantenere in caldo a lungo la pappa, in quanto in tal modo vanno perse importanti vitamine.
- Per motivi igienico-microbiologici, non riscaldare le pappe più volte.
- Fare attenzione a non surriscaldare la pappa/bevanda.

8. Pulizia e cura

La durata dell'apparecchio dipende dall'uso corretto.

- Per prolungare la durata dell'apparecchio, si consiglia di non utilizzarlo (costantemente) ad alte temperature.
- Per scaldare la pappa utilizzare acqua bollita o filtrata. In tal modo si riduce la formazione di calcare.
- Per effettuare la pulizia staccare l'apparecchio dalla presa.
- Per pulire l'apparecchio utilizzare esclusivamente un panno umido. Non impiegare prodotti abrasivi o altri tipi di detergenti.
- Rimuovere il calcare con aceto o acido citrico. A tale scopo, inserire il cestello, miscelare 50 ml di aceto da cucina con 100 ml di acqua fredda oppure una bustina di acido citrico con 200 ml di acqua fredda e versare la soluzione nell'apparecchio. Lasciare agire la soluzione finché i depositi di calcare non si sono sciolti. Non utilizzare l'apparecchio in questo intervallo di tempo. Eliminare il liquido, pulire accuratamente l'apparecchio e asciugarlo con un panno.
- Rimuovere il calcare circa ogni quattro settimane.

9. Che cosa fare in caso di problemi?

Errore	Causa	Misura da adottare
Durante l'uso dell'apparecchio, dalla parte inferiore esce dell'acqua.	Apparecchio difettoso	Spegnere subito l'apparecchio, estrarre la spina, far defluire l'acqua e portare l'apparecchio al rivenditore.
Il processo di riscaldamento non si avvia o non si interrompe.	Termostato guasto	Spegnere subito l'apparecchio, estrarre la spina, far defluire l'acqua e portare l'apparecchio al rivenditore.
Indicatori LED non funzionanti	Spina di alimentazione non (correttamente) inserita o apparecchio difettoso	Verificare che la spina di alimentazione sia inserita (correttamente). Se comunque non si accende alcun indicatore, spegnere l'apparecchio, estrarre la spina e portare l'apparecchio al rivenditore.
Inserendo il cavo, lo scaldapappe non si accende.	Assenza di corrente	Verificare che la spina di alimentazione sia inserita correttamente.
L'indicazione della temperatura non aumenta con l'avvio del processo di riscaldamento; dopo un determinato periodo l'apparecchio si spegne.	Assenza di acqua nell'apparecchio	Staccare l'apparecchio, lasciarlo raffreddare, aggiungere l'acqua e avviare il processo di riscaldamento come descritto nelle istruzioni.
Al termine del processo di riscaldamento, l'alimento non è stato riscaldato.	Acqua insufficiente nell'apparecchio	Staccare l'apparecchio, lasciarlo raffreddare, aggiungere sufficiente acqua e avviare il processo di riscaldamento come descritto nelle istruzioni.

10. Smaltimento

Per motivi ecologici, l'apparecchio non deve essere smaltito tra i normali rifiuti quando viene buttato via. Lo smaltimento deve essere effettuato negli appositi centri di raccolta. Smaltire l'apparecchio secondo la direttiva europea sui rifiuti di apparecchiature elettriche ed elettroniche (RAEE). Per eventuali chiarimenti, rivolgersi alle autorità comunali competenti per lo smaltimento.



11. Dati tecnici

Tensione di alimentazione:	220 - 240 V ~ / 50/60 Hz
Potenza assorbita:	80 W
Tempo di riscaldamento:	3 - 18 min.
Temperatura di mantenimento in caldo:	35 °C - 85 °C

12. GARANZIA / ASSISTENZA

Beurer GmbH, Söflinger Strasse 218, D-89077 Ulm (di seguito denominata „Beurer“) offre una garanzia per questo prodotto, nel rispetto delle seguenti condizioni e nella misura descritta di seguito.

Le seguenti condizioni di garanzia lasciano invariati gli obblighi di garanzia di legge del venditore stabiliti nel contratto di acquisto con l'acquirente.

La garanzia si applica inoltre fatte salve le prescrizioni di legge obbligatorie in materia di responsabilità.

Beurer garantisce la perfetta funzionalità e la completezza di questo prodotto.

La garanzia mondiale è di 3 anni a partire dall'acquisto del prodotto nuovo, non usato, da parte dell'acquirente.

Questa garanzia copre solo i prodotti che l'acquirente ha acquistato come consumatore e che utilizza esclusivamente a scopo personale, in ambito domestico.

Vale il diritto tedesco.

Nel caso in cui il prodotto, durante il periodo di garanzia, si dimostrasse incompleto o presentasse difetti di funzionamento in linea con le seguenti disposizioni, Beurer provvederà a sostituire o riparare gratuitamente il prodotto in base alle presenti condizioni di garanzia.

Per segnalare un caso di garanzia, l'acquirente deve rivolgersi innanzitutto al proprio rivenditore locale: vedere l'elenco „Service International“ in cui sono riportati gli indirizzi dei centri di assistenza.

L'acquirente riceverà quindi informazioni più dettagliate sulla gestione del caso di garanzia, ad esempio dove deve inviare il prodotto e quali documenti sono necessari.

L'attivazione della garanzia viene presa in considerazione solo se l'acquirente può presentare

- una copia della fattura/prova d'acquisto e
 - il prodotto originale
- a Beurer o a un partner Beurer autorizzato.

Sono espressamente esclusi dalla presente garanzia

- l'usura dovuta al normale utilizzo o al consumo del prodotto;
- gli accessori forniti assieme a questo prodotto che, in caso di utilizzo conforme, si consumano o si esauriscono (ad es. batterie, batterie ricaricabili, manicotti, guarnizioni, elettrodi, lampadine, accessori e accessori per inalatore);
- i prodotti che sono stati utilizzati, puliti, conservati o sottoposti a manutenzione in modo improprio e/o senza rispettare le disposizioni riportate nelle istruzioni per l'uso, nonché i prodotti che sono stati aperti, riparati o smontati e rimontati dall'acquirente o da un centro di assistenza non autorizzato da Beurer;
- i danni occorsi nel trasporto dal produttore al cliente o tra il centro di assistenza e il cliente;
- i prodotti acquistati come articoli di seconda scelta o usati;
- i danni conseguenti che dipendono da un difetto del prodotto (in questo caso possono tuttavia esistere diritti derivanti dalla responsabilità per i prodotti o da altre disposizioni di legge obbligatorie in materia di responsabilità).

Le riparazioni o la sostituzione completa non prolungano in alcun caso il periodo di garanzia.



Lütfen bu kullanım kılavuzunu dikkatle okuyun, ileride kullanmak üzere saklayın, diğer kullanıcıların erişebilmesini sağlayın ve içindeki yönergelere uyun.



UYARI

- Hasarlıysa veya düzgün çalışmıyorsa cihazı kullanmayın. Bu durumlarda müşteri hizmetlerine başvurun.
- Bu cihaz, 8 yaş ve üzeri çocuklar ve fiziksel, algısal ve akli becerileri kısıtlı veya tecrübesi ve bilgisi yetersiz olan kişiler tarafından ancak gözetim altında veya cihazın emniyetli kullanımı hakkında bilgilendirilmiş olmaları ve cihazın kullanımı sonucu ortaya çıkabilecek tehlikelerin bilincinde olmaları koşuluyla kullanılabilir.
- Çocuklar cihazla oynamamalıdır.
- Cihaz ve bağlantı kablosu 3 yaş altındaki çocuklardan uzak tutulmalıdır.
- Temizlik ve kullanıcı bakımı, gözetim altında olmadıkları sürece çocuklar tarafından yapılmamalıdır.
- Her kullanımdan önce cihazın ve elektrik kablosunun zarar görmemiş olduğundan emin olun. Cihaz zarar görmüşse çalıştırmayın.
- Amacına uygun olmayan her türlü kullanım tehlikeli olabilir.
- Çocukları ambalaj malzemesinden uzak tutun (boğulma tehlikesi).
- Bu cihazın elektrik bağlantı kablosu hasar gördüğünde bertaraf edilmelidir. Çıkarılamıyorsa, cihaz bertaraf edilmelidir.
- Cihazın daima güvenli ve düz durmasına dikkat ediniz. Dışarı sızan sıvılar nedeniyle yanma tehlikesi söz konusu.
- Dikkat, çıkan buhar sıcaktır!

Sayın müşterimiz,

Ürünlerimizden birini seçtiğiniz için teşekkür ederiz. Isı, yumuşak terapi, kan basıncı/diyagnoz, ağırlık, masaj, güzellik, hava ve bebek konularında değerli ve titizlikle test edilmiş kaliteli ürünlerimiz, dünyanın her tarafında tercih edilmektedir.

Yeni cihazınızı iyi günlerde kullanmanızı dileriz.

Beurer Ekibiniz

Cihazın fonksiyonları

Bu bebek maması ısıtıcısı ile kısa sürede her türlü bebek gıdasını ve içeceğini ısıtabilir ve enerji tasarruf ederek sıcak tutabilirsiniz. Cihaz piyasadaki her tür biberona ve mama kavanozlarına uygundur.

Cihaz aşağıdaki işlevleri içerir:

- Bebek içeceklerinin ve mamalarının hızlı ısıtılması
- İstenen sıcaklık derecesinin tam olarak girilebilmesiyle sürekli olarak aynı sıcaklıkta tutma

İçindekiler

1. Teslimat kapsamı.....	37	7. Kullanım.....	39
2. İşaretlerin açıklaması.....	37	8. Temizlik ve bakım.....	40
3. Uyarılar ve güvenlik bilgileri.....	37	9. Sorunların giderilmesi.....	40
4. Amacına uygun kullanım.....	38	10. Bertaraf etme.....	40
5. Cihaz açıklaması.....	38	11. Teknik veriler.....	40
6. İlk çalıştırma.....	38	12. GARANTİ / SERVİS.....	41









1. Teslimat kapsamı

Cihazı kontrol ederek karton ambalajın dıştan hasar görmemiş ve içeriğin eksiksiz olduğundan emin olun. Cihazı kullanmadan önce, cihazda ve aksesuarlarında gözle görülür hasarlar olmadığından ve tüm ambalaj malzemelerinin çıkarıldığından emin olunmalıdır. Şüpheli durumlarda kullanmayın ve satıcınıza veya belirtilen servis adresine başvurun.

- Bebek maması ısıtıcısı
- Kapaklı mama ısıtma kabı
- Bu kullanım kılavuzu

2. İşaretlerin açıklaması

Kullanım kılavuzunda aşağıdaki semboller kullanılmıştır.

	UYARI Yaralanma tehlikelerine veya sağlığınızla ilgili tehlikelere yönelik uyarı
	DİKKAT Cihazdaki ve aksesuarlarındaki olası hasarlara yönelik güvenlik uyarısı
	Ürün bilgisi Önemli bilgilere yönelik uyarı
	Talimatı okuyun
	Elektrikli ve elektronik atık cihazlarla ilgili AB direktifine (WEEE - Waste Electrical and Electronic Equipment) uygun şekilde bertaraf edilmelidir
	Üretici
	CE işareti Bu ürün gerekli Avrupa direktiflerinin ve ulusal direktiflerin gerekliliklerini karşılar.
	Ambalaj çevreye zarar vermeyecek şekilde bertaraf edilmelidir
	Rusya Federasyonu'na ve BDT ülkelerine ihraç edilen ürünler için sertifikasyon işareti

3. Uyarılar ve güvenlik bilgileri

Güvenlik yönergeleri

UYARI

- Isıtma işlemi sırasında su çok ısınır (yanma tehlikesi).
- Mamayı bebeğinize yedirmeden önce sıcaklığını kontrol edin (yanma tehlikesi).
- Küçük parçaları çocukların ulaşamayacağı bir yerde saklayın.
- Kablonun çocuğun ulaşamayacağı bir yerde olmasına dikkat edin.
- Cihaz sadece kaçak akıma karşı koruyucu özelliği olan prizlerde çalıştırılmalıdır (elektrik çarpma tehlikesi).
- Her kullanımdan ve her temizlikten önce elektrik kablosunu çıkarın (elektrik çarpma tehlikesi).
- Cihaz arızalandığında, cihazı temizlemeden önce ve cihazı kullanmadığınızda fişi elektrik prizinden çekin.



DİKKAT: Cihazın zarar görmesini önlemek için aşağıdakilere dikkat edin:

- Cihazı çalıştırmadan önce cihazın içine su doldurun.
- Cihazı yalnızca kapalı yerlerde kullanın.
- Cihaz sadece alternatif akım şebekesinde ve model etiketinde belirtilen voltaja çalıştırılmalıdır.
- Aşırı ısınmayı önlemek için elektrik kablosunu tamamen açın.
- Elektrik kablosunu sıcak yüzeylerden uzak tutun.
- Cihazı sudan etkilenen yüzeylere koymayınız!
- Fişi çekerken kablodan değil, fişten tutun!
- Elektrik kablosunu çekmeyin, kıvrımayın ve bükmeyin.
- Cihazı kesinlikle suya daldırmayın. Cihazı kesinlikle akan suyun altında yıkamayın.
- Üretici tarafından tavsiye edilmeyen veya aksesuar olarak sunulmayan ek parçalar kullanmayın.



Genel yönergeler

- Onarım işlemleri yalnızca müşteri hizmetleri veya yetkili satıcılar tarafından yapılabilir. Cihazı kesinlikle açmayın veya tamir etmeyin, aksi halde kusursuz çalışması garanti edilemez. Bu husus dikkate alınmadığı takdirde cihaz garanti kapsamından çıkar.
- Cihazlarımızın kullanımıyla ilgili başka sorularınız olduğunda, satıcınıza veya müşteri hizmetlerine başvurun.

4. Amacına uygun kullanım

Cihaz ticari kullanım için değil, sadece evde/kişisel amaçlarla kullanılmak üzere tasarlanmıştır. Cihazı sadece bebek içeceklerini ve yiyeceklerini ısıtmak ve sıcak tutmak için kullanın. Bu cihaz sadece geliştirilme amacına uygun olarak ve bu kullanım kılavuzunda belirtilen şekilde kullanılmalıdır. Amacına uygun olmayan her türlü kullanım tehlikeli olabilir. Amacına uygun olmayan ve yanlış kullanımdan ötürü oluşacak hasarlardan üretici firma sorumlu değildir.

5. Cihaz açıklaması

Genel bakış

- 1 Mama ısıtma kabı
- 2 Kapak
- 3 Elektrik kablosu
- 4 MIN/MAX göstergesi
- 5 Kumanda paneli
- 6 Güç ışığı
- 7 Isıtma ışığı
- 8 Süre/sıcaklık göstergesi
- 9 Süre veya sıcaklık ayarı düğmesi (+)
- 10 Açma/Kapama düğmesi (⏻)
- 11 Hızlı ısıtma düğmesi (🔥)

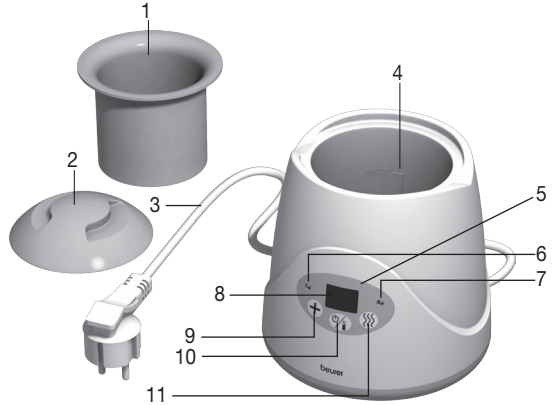

6. İlk çalıştırma



1. Kullanmadan önce cihazda veya aksesuarlarında (elektrik kablosu dahil) görünür bir hasar olmadığından emin olun.
2. Cihazı sabit ve düz bir yüzeye yerleştirin.
3. Elektrik fişini prize takın. Güç ışığı yanar. Cihaz kullanıma hazırdır.

7. Kullanım

Bebek mamasının veya ieeğinin ısıtılması ve sıcak tutulması:

1. Mama ısıtma kabını bebek maması ısıtıcısının iine yerleřtirin ve biberonu veya kavanozu mama ısıtma kabının iine koyun.
2. Kabin iine su doldurun. Suyun miktarı, ısıtacağıız biberonun veya kavanozun ebadına baėlıdır. Suyun tařmamasına dikkat edin.

Isıtma iřleminin bařlatılması:

1.  düėmeye ve ardından hızlı ısıtma düėmesine  basın. Ayarlanmış ısıtma süresi göstergede yanıp sner. İlk kullanımda, standart ayar olan 15 dakika grntlenir. Cihaz ilk kullanımdan sonra takılı durumda bırakılırsa, sonraki kullanımlarda daima en son girilen ısıtma sresini gsterir.
2. Isıtma sresini girin (3 - 18 dakika). Bunun iin, uygun ısıtma sresi grntleninceye dek  düėmesine art arda basın. Girilecek sre birer dakikalık adımlarla artarak grntlenir. "18" dakikadan sonra tekrar "3" dakika ile bařlar.





Isıtma sresi, gıdanın kendi sıcaklıėına, gıda trne ve miktarına, kabin yapıldıėı malzemeye (cam/ plastik) ve doldurulan suyun sıcaklıėına baėlıdır. Ařaėıdaki tabloda, 37°C sıcaklıėa ısıtmak iin seilecek ısıtma sresi ile ilgili ipuları verilmiřtir.

	Sre
100 ml st/soėutulmuř	~ 8 dk.
250 ml st/soėutulmuř	~ 14 dk.
190 g lapa biiminde gıda/oda sıcaklıėı	~ 8 dk.

3. Isıtma iřlemini bařlatmak iin hızlı ısıtma düėmesine  tekrar basın. Gstergede srekli olarak kalan ısıtma sresi grntlenir. Isıtma iřleminin tamamlanmasına bir dakika kala, gsterge yanıp snmeye bařlar. Isıtma iřlemi nceden ayarlanmış ısıtma sresi dolduėunda durur. Isıtma iřiėi ve ekran kapanır.

Sıcak tutma iřleminin n ısıtma yapmadan bařlatılması:

1. Cihazı amak iin  düėmesine basın. Gstergede geerli sıcaklık grntlenir. Standart ayar 37 °C'dir.
2. Gıdanın sıcak tutulmasını istediėiniz derece (35 °C - 85 °C) grntleninceye dek  düėmesine art arda basın. Girilecek sıcaklık 37, 38, 40, 45, 50, 55, 60, 70, 80 derecelik adımlarla grntlenir. "85" grntlendikten sonra tekrar 35 °C ile bařlar.
3. Sıcak tutma iřlemini bařlatmak iin tekrar  düėmesine basın.

Isıtma/sıcak tutma iřleminin sona erdirilmesi:

1.  düėmesini 2 saniye basılı tutun. Gsterge ve ısıtma iřlevi kapanır.
2. Biberonu/kavanozu mama ısıtma kabı yardımıyla ıkarın.
3. Elektrik kablosunu her kullanımdan sonra prizden ekin, suyu tamamen bořaltın ve cihazı bir bezle kurulaıın.



- Biberonu sallayın ya da kavanozdaki mamayı karıřtırın.
- Doėru sıcaklıėa ulařılıp ulařılmadıėını kontrol edin.
- Bakterilerin oėalması iin en uygun sıcaklık yaklařık 32° C ila 42° C arasındır. Bakterilerin oėalmasını nlemek iin ısıtılmış bebek mamasını mmkn olduėu kadar kısa srede tkedin.
- nemli vitaminleri kaybolabileceėi iin mamayı uzun sre sıcak tutmamanızı tavsiye ederiz.
- Hijyenik ve mikrobiyolojik sebeplerden dolayı bir kez ısıtılan mamayı tekrar ısıtmayın.
- Mamanın veya ieeğın ařırısı ısınmamasına dikkat edin.

8. Temizlik ve bakım

Cihazın ömrü, özenli bir şekilde kullanılmasına bağlıdır:

- Cihazın ömrünü uzatmak için, cihazı (sürekli) yüksek sıcaklıklarda çalıştırmamanız tavsiye edilir.
- Bebek mamasını ısıtırken kaynatılmış ya da filtrelenmiş su kullanın. Bu sayede kireç oluşumu azaltılır.
- Temizlemeden önce cihazı prizden çekin.
- Cihazı temizlerken sadece nemli bir bez kullanın. Aşındırıcı maddeler veya başka temizleyiciler kullanmayın.
- Cihazın kirecini sirke veya sitrik asit ile çözün. Bunun için mama ısıtma kabını kullanarak 50 ml sirkeyi 100 ml soğuk suyla veya bir paket sitrik asidi 200 ml soğuk suyla karıştırın ve bu çözeltiyi cihazın içine boşaltın. Çözeltinin kireci çözmesini bekleyin. Bu süre içinde ısıtma işlemi yapmayın. Çözeltiyi boşaltın, cihazın iç kısmını iyice yıkayın ve bir bezle kurulaştırın.
- Yaklaşık dört haftada bir cihazı kireçten arındırın.

9. Sorunların giderilmesi

Arıza	Sebebe	Çözüm
Kullanım sırasında cihazın alt tarafından su sızıyor.	Cihaz arızalı	Cihazı hemen kapatın, fişini prizden çekin ve suyu boşaltın. Cihazı satıcınıza teslim edin.
Isıtma işlemi başlamıyor veya bitmiyor.	Bozuk termostat	Cihazı hemen kapatın, fişini prizden çekin ve suyu boşaltın. Cihazı satıcınıza teslim edin.
Göstergede hiçbir şey görünmüyor	Fiş (doğru) takılmamış ya da cihaz arızalı	Fişin (doğru) takılı olup olmadığını kontrol edin. Göstergede yine hiçbir şey görünmezse, cihazı kapatın, fişini prizden çekin ve satıcınıza teslim edin.
Bebek maması ısıtıcısı fişini prize taktıktan sonra çalışmıyor.	Elektrik yok	Fişin doğru takılıp takılmadığını kontrol edin.
Isıtma işlemi başladıktan sonra sıcaklık göstergesi yükselmiyor; cihaz bir süre sonra kendiliğinden kapanıyor.	Cihazın içinde su yok	Cihazın fişini prizden çekin, soğuma-ya bırakın, ardından su doldurun ve ısıtma işlemini kullanım kılavuzunda açıklanan şekilde başlatın.
Isıtma işleminin sonunda mama ısınmadı.	Cihazın içinde yetersiz su var	Cihazın fişini prizden çekin, soğuma-ya bırakın, ardından yeterli miktarda su doldurun ve ısıtma işlemini kullanım kılavuzunda açıklanan şekilde başlatın.

10. Bertaraf etme

Çevreyi korumak için, kullanım ömrü dolan cihazı evsel atıklarla beraber elden çıkarmayın. Cihaz, ülkenizdeki uygun atık toplama merkezleri üzerinden bertaraf edilebilir. Cihazı hurda elektrikli ve elektronik eşya direktifine – WEEE (Waste Electrical and Electronic Equipment) uygun olarak bertaraf edin. Bertaraf etme ile ilgili sorularınızı, ilgili yerel makamlara iletebilirsiniz.



11. Teknik veriler

Çalışma voltajı:	220 - 240 V ~ / 50/60 Hz
Güç:	80 Watt
Isıtma süresi:	3 - 18 dakika
Sıcak tutma derecesi:	35 °C - 85 °C

12. GARANTİ / SERVİS

Beurer GmbH, Söflinger Straße 218, D-89077 Ulm (aşağıda „Beurer“ olarak anılacaktır) bu ürün için aşağıdaki koşullar çerçevesinde ve aşağıda açıklanan kapsamda bir garanti sunmaktadır.

Aşağıdaki garanti koşulları, satıcının müşteri ile yaptığı satış sözleşmesinden doğan yasal garanti yükümlülüklerini etkilemez.

Garanti, yasalarla zorunlu kılınan sorumlulukların kapsamında herhangi bir kısıtlamaya neden olmaksızın geçerlidir.

Beurer, bu ürünün kusursuz bir şekilde çalıştığını ve eksiksiz olduğunu garanti eder.

Yeni ve kullanılmamış bir ürünün müşteri tarafından satın alınmasıyla başlayan ve dünya genelinde geçerli olan garanti süresi 3 yıldır.

Bu garanti sadece tüketici olarak müşteri tarafından satın alınan ve bireysel amaçlarla sadece evde kullanılan ürünler için geçerlidir.

Alman yasaları geçerlidir.

Bu ürünün garanti süresi içinde aşağıda belirtilen hükümler uyarınca eksiksiz olmadığı veya çalışma açısından kusurlu olduğu saptanırsa, Beurer bu garanti koşulları kapsamında ücretsiz bir ikame ürün teslimatı veya onarım gerçekleştirerekle yükümlüdür.

Müşteri bir garanti talebinde bulunmak istediğinde önce yerel satıcıya başvuracaktır: Servis adreslerinin olduğu ekteki „Uluslararası Servis“ listesini inceleyin.

Bu durumda müşteriye, garanti işlemlerinin yürütülmesiyle ilgili olarak örneğin ürünün nereye gönderileceği ve hangi belgelerin gerekli olduğu gibi ayrıntılı bilgiler verilecektir.

Garanti talebi ancak müşterinin

- faturanın/satın alma belgesinin bir kopyasını ve
- orijinal ürünü

yetkili bir Beurer iş ortağına sunabilmesi halinde işleme konabilir.

Aşağıdaki durumlar kesinlikle bu garanti kapsamının dışındadır:

- Ürünün normal kullanımından veya tüketiminden kaynaklanan aşınmalar ve yıpranmalar;
- Bu ürün ile birlikte teslim edilen ve usulüne uygun kullanıldığında da yıpranabilecek veya tükenebilecek aksesuar parçaları (örneğin piller, şarj edilebilir piller, manşetler, contalar, elektrotlar, aydınlatma malzemeleri, başlıklar ve nebulizatör aksesuarları);
- Kullanım kılavuzundaki bilgiler dikkate alınmadan ve/veya usulüne uygun olmayan bir şekilde kullanılan, temizlenen, depolanan veya bakımı yapılan ürünler ve Beurer tarafından yetkilendirilmemiş bir servis merkezi veya müşterinin kendisi tarafından açılan, onarılan veya üzerinde değişiklik yapılan ürünler;
- Ürünün üreticiden müşteriye nakliyesi sırasında oluşan hasarlar;
- İkinci kalite ürün veya kullanılmış ürün olarak satın alınan ürünler;
- Bu ürünlerdeki bir kusurdan kaynaklanan müteakip hasarlar (ancak bu durumda ürün sorumluluğu veya yasal zorunlu sorumluluk hükümleri uyarınca tüketici hakları olabilir).

Onarım veya komple değişim garanti süresini hiçbir şekilde uzatmaz.



Внимательно прочтите данную инструкцию по применению, сохраните ее для последующего использования, храните ее в месте, доступном для других пользователей, и следуйте ее указаниям.



ПРЕДОСТЕРЕЖЕНИЕ

- Не используйте прибор, если на нем имеются повреждения или если он работает некорректно. В этих случаях необходимо обратиться в сервисную службу.
- Данный прибор может использоваться детьми старше 8 лет, а также лицами с ограниченными физическими, сенсорными или умственными способностями в том случае, если они находятся под присмотром взрослых или проинструктированы о безопасном применении прибора и возможных опасностях.
- Не позволяйте детям играть с прибором.
- Прибор и соединительный провод следует хранить в месте, недоступном для детей младше 3 лет.
- Очистку и техническое обслуживание детям разрешается выполнять только под присмотром взрослых.
- Перед каждым применением проверяйте прибор и сетевой кабель на наличие повреждений. Не включайте прибор в случае их обнаружения.
- Любое применение не по назначению может быть опасным.
- Не давайте упаковочный материал детям (опасность удушья).
- Если провод сетевого питания прибора поврежден, его необходимо заменить. Если же он несъемный, то необходимо утилизировать сам прибор. Сам провод и работа по его замене платная услуга.
- Следите за тем, чтобы прибор всегда стоял устойчиво и ровно. Существует опасность ожога при вытекании жидкости.
- Внимание! Выделяется горячий пар!

Уважаемый покупатель,

Мы благодарим Вас за выбор продукции нашей фирмы. Мы производим современные, тщательно протестированные, высококачественные изделия для обогрева, легкой терапии, измерения кровяного давления/диагностики, измерения массы, а также для массажа, косметологии, очистки воздуха и ухода за детьми.

С наилучшими пожеланиями,
компания Beurer.

Функции прибора

С помощью этого подогревателя детского питания Вы сможете очень быстро разогреть любые виды детского питания и напитков и поддерживать их в теплом состоянии, экономя при этом электроэнергию. Прибор подходит для всех стандартных бутылочек и баночек с детским питанием.

Прибор оснащен следующими функциями:

- быстрое разогревание детских напитков и питания
- Поддержание питания в теплом состоянии благодаря вводу необходимой температуры

Содержание

1. Комплект поставки.....	43	7. Применение	45
2. Пояснения к символам.....	43	8. Очистка и уход.....	46
3. Предостережения и указания по технике безопасности.....	44	9. Что делать при возникновении проблем?.....	47
4. Использование по назначению	44	10. Утилизация	47
5. Описание прибора.....	45	11. Технические данные	47
6. Подготовка к работе	45	12. Гарантия/сервисное обслуживание	47









1. Комплект поставки

Убедитесь в том, что упаковка прибора не повреждена, и проверьте комплектность поставки. Перед использованием убедитесь в том, что прибор и его принадлежности не имеют видимых повреждений, и удалите все упаковочные материалы. При наличии сомнений не используйте прибор и обратитесь к продавцу или по указанному адресу сервисной службы.

- Подогреватель детского питания
- Специальный лифт для удобного извлечения бутылочек с питанием
- Данная инструкция по применению

2. Пояснения к символам

В инструкции по применению используются следующие символы.

	ПРЕДОСТЕРЕЖЕНИЕ Предупреждает об опасности травмирования или ущерба для здоровья
	ВНИМАНИЕ Указывает на возможные повреждения прибора/принадлежностей
	Информация об изделии Обращает внимание на важную информацию
	Прочтите инструкцию
	Утилизация прибора в соответствии с директивой ЕС по отходам электрического и электронного оборудования — WEEE (Waste Electrical and Electronic Equipment)
	Изготовитель
	Знак CE Это изделие соответствует требованиям действующих европейских и национальных директив.
	Утилизируйте упаковку в соответствии с предписаниями по охране окружающей среды
	Сертификационный знак для изделий, экспортируемых в Российскую Федерацию и страны СНГ

3. Предостережения и указания по технике безопасности

Указания по технике безопасности



ПРЕДОСТЕРЕЖЕНИЕ

- Во время процесса разогрева вода становится горячей (существует опасность ожога).
- Перед каждым кормлением проверяйте температуру питания (существует опасность ожога).
- Храните мелкие предметы в недоступном для детей месте.
- Следите за тем, чтобы провода не находились в зоне досягаемости ребенка.
- Используйте розетку с автоматическим выключателем дифференциальной защиты (существует опасность поражения электрическим током).
- Извлекайте сетевой кабель после каждого использования, а также перед чисткой (существует опасность поражения электрическим током).
- Извлекайте сетевой штекер при возникновении неисправностей, перед очисткой прибора, или если прибор не используется.



ВНИМАНИЕ: Чтобы избежать повреждения прибора, соблюдайте следующие указания:

- Перед использованием прибора наполните его водой.
- Не используйте прибор на свежем воздухе.
- Разрешается использование прибора от сети переменного тока с напряжением, указанным на заводской табличке.
- Полностью размотайте сетевой кабель, чтобы избежать перегревов.
- Сетевой кабель следует держать подальше от горячих поверхностей.
- Не ставьте прибор на поверхность, чувствительную к воздействию воды!
- Не извлекайте штекер из розетки за сетевой кабель!
- Не тяните, не перекручивайте и не перегибайте сетевой кабель.
- Не погружайте прибор в воду. Не промывайте его под проточной водой.
- Не используйте дополнительные детали, которые не рекомендованы производителем и не предлагаются в качестве принадлежностей.



Общие указания

- Ремонтные работы должны выполняться только в сервисном центре или в авторизованной мастерской. При возникновении вопросов по использованию прибора обращайтесь к продавцу или в сервисный центр.

4. Использование по назначению

Прибор предназначен для домашнего/частного пользования, использование прибора в коммерческих целях запрещено. Используйте прибор исключительно для разогревания и поддержания в теплом состоянии детских напитков и питания. Данный прибор разрешается использовать исключительно в целях, для которых он был разработан, а также в соответствии с указаниями, приведенными в инструкции по применению. Любое применение не по назначению может быть опасным. Изготовитель не несет ответственности за ущерб, вызванный неквалифицированным или ненадлежащим использованием прибора.

5. Описание прибора

Обзор

1. Лифт для извлечения питания
2. Крышка
3. Сетевой кабель
4. Индикатор МИН/МАКС
5. Панель управления
6. Индикатор питания
7. Индикатор нагрева
8. Дисплей индикации времени/температуры
9. Кнопка установки времени/температуры (+)
10. Кнопка ВКЛ/ВЫКЛ (🔌)
11. Кнопка быстрого разогрева (🌀)

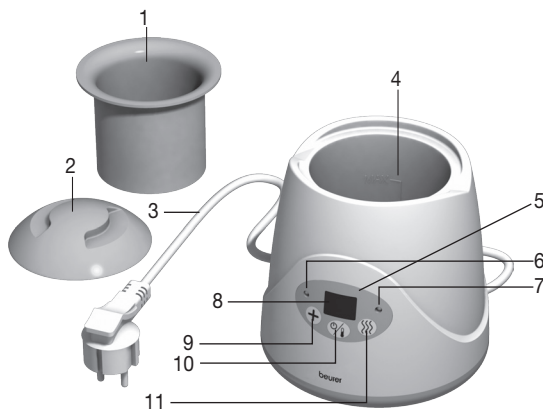

6. Подготовка к работе

1. Перед использованием убедитесь, что прибор и его принадлежности (включая сетевой кабель) не имеют видимых повреждений.
2. Установите прибор на устойчивую ровную поверхность.
3. Вставьте штекер в розетку. Загорится индикатор питания. Прибор готов к работе.

7. Применение

Разогревание и поддержание в теплом состоянии детских напитков и питания:

1. Опустите лифт в подогреватель, установите бутылочку или баночку в лифт.
2. Налейте воду в контейнер, объем воды зависит от размера сосуда. Следите за тем, чтобы вода не выливалась.

Начало процесса подогрева.

1. Сначала нажмите кнопку (🔌), затем – кнопку быстрого разогрева (🌀).
На дисплее начнет мигать текущее установленное время разогрева. При первом использовании прибора отображается стандартное значение 15 минут. Если прибор не был выключен после первого использования, в дальнейшем на нем будет отображаться последнее указанное время разогрева.
2. Введите время разогрева (3 - 18 минут). Для этого нажмите кнопку (+) необходимое количество раз, пока не отобразится желаемое время разогрева. Одно нажатие кнопки соответствует одной минуте, по достижении значения «18» отсчет снова начинается с «3».





Время разогрева зависит от первоначальной температуры, типа и количества питания, материала, из которого изготовлена емкость (стекло/пластик) и температуры воды. Следующая таблица содержит основные параметры для выбора времени разогрева при нагревании до 37°C.

	Время
Молоко, охлажденное, 100 мл	~ 8 мин.
Молоко, охлажденное, 250 мл	~ 14 мин.
Протертая пища комнатной температуры, 190 г	~ 8 мин.

3. Снова нажмите кнопку быстрого разогрева , чтобы запустить соответствующий процесс. На дисплее будет отображаться оставшееся время разогрева. За минуту до окончания процесса подогрева дисплей начнет мигать. Процесс подогревания остановится по истечении установленного времени разогрева. Светодиодные индикаторы нагрева и дисплей погаснут.

Запуск процесса поддержания питания в теплом состоянии без предварительного разогрева:

1. Нажмите кнопку , чтобы включить прибор. На дисплее отобразится текущая температура. Стандартное значение температуры составляет 37°C.
2. Для ввода температуры нажмите кнопку  необходимое количество раз, пока не отобразится желаемая температура для поддержания питания в теплом состоянии (от 35°C до 85°C). Вводимое значение сменяется пошагово (37, 38, 40, 45, 50, 55, 60, 70, 80), пока не будет достигнуто значение «85», после чего отсчет снова начнется с 35°C.
3. Снова нажмите кнопку , чтобы запустить процесс поддержания питания в теплом состоянии.

Окончание процесса подогрева/поддержания питания в теплом состоянии:

1. Удерживайте кнопку  нажатой в течение 2 секунд. Индикация дисплея и функция нагрева отключатся.
2. Извлеките бутылочку/баночку с помощью специально лифта.
3. После каждого использования извлекайте сетевую кабель, полностью сливайте воду и насухо вытирайте прибор с помощью салфетки.



- Встряхните бутылочку или перемешайте питание в баночке.
- Проверьте, достигнута ли верная температура.
- Для предотвращения размножения бактерий, для которых оптимальная температура роста составляет от 32 °C до 42 °C, используйте подогретое детское питание как можно скорее.
- Не рекомендуется поддерживать питание в теплом состоянии в течение длительного времени, так как при этом разрушаются многие витамины.
- По гигиеническим причинам не рекомендуется повторно разогревать детское питание.
- Не допускайте перегрева питания/жидкости.

8. Очистка и уход

Срок службы прибора зависит от бережного обращения.

- Для продления срока службы мы рекомендуем не использовать прибор (слишком долго) в диапазоне высоких температур.
- Для подогревания детского питания используйте кипяченую или фильтрованную воду. Это позволит сократить образование известкового налета.
- Для очистки отключите прибор от сети.
- Для очистки прибора используйте только влажную салфетку. Применение чистящих средств запрещено.
- Удаляйте известковый налет с помощью уксуса или лимонной кислоты. Установите лифт, смешайте 50 мл уксуса и 100 мл холодной воды или упаковку лимонной кислоты и 200 мл холодной воды, залейте полученный раствор в прибор. Дождитесь, пока раствор подействует до растворения известкового налета; в это время запрещается разогревать питание. Слейте жидкость, тщательно промойте прибор и протрите насухо салфеткой.
- Проводите процедуру удаления известкового налета каждые четыре недели.

9. Что делать при возникновении проблем?

Неисправность	Причина	Мера
При использовании прибора с нижней стороны выступает вода.	Прибор неисправен	Немедленно выключите прибор, отсоедините его от сети, дайте воде стечь и обратитесь в сервис.
Процесс подогрева не запускается или не останавливается.	Неисправный термостат	Немедленно выключите прибор, отсоедините его от сети, дайте воде стечь и обратитесь в сервис.
Отсутствует индикация.	Штекер не подключен или подключен неправильно, или прибор неисправен	Проверьте, подключен ли (правильно) штекер к сети. Если индикация не появляется, выключите прибор, извлеките штекер из розетки и обратитесь в сервис.
Подогреватель детского питания после подключения кабеля не включается.	Отсутствует ток	Проверьте, правильно ли подключен штекер к сети.
Температура на дисплее после запуска процесса подогревания не поднимается; через некоторое время прибор отключается.	В приборе отсутствует вода	Отключите прибор, охладите его, наполните водой и запустите процесс подогревания, как описано в инструкции.
После завершения процесса подогревания питание не нагревается.	Слишком мало воды в приборе	Отключите прибор, охладите его, налейте в него достаточное количество воды и запустите процесс подогревания, как описано в инструкции.

10. Утилизация

В интересах охраны окружающей среды категорически запрещается выбрасывать прибор по завершении срока его службы вместе с бытовыми отходами. Утилизация должна производиться через соответствующие пункты сбора в Вашей стране. Прибор следует утилизировать согласно Директиве ЕС по отходам электрического и электронного оборудования – WEEE (Waste Electrical and Electronic Equipment). В случае вопросов обращайтесь в местную коммунальную службу, ответственную за утилизацию отходов.



11. Технические данные

Рабочее напряжение:	220–240 В ~ / 50/60 Гц
Потребляемая мощность:	80 Вт
Время подогрева:	3 - 18 мин.
Температура для поддержания питания в теплом состоянии:	35°C - 85°C

12. Гарантия/сервисное обслуживание

Более подробная информация по гарантии/сервису находится в гарантийном/сервисном талоне, который входит в комплект поставки.

EAC



Należy dokładnie przeczytać i zachować niniejszą instrukcję obsługi, przechowywać ją w miejscu dostępnym dla innych użytkowników i przestrzegać podanych w niej wskazówek.



OSTRZEŻENIE

- Nie wolno korzystać z urządzenia, gdy jest uszkodzone lub nie działa prawidłowo. W takich przypadkach należy skontaktować się z serwisem.
- Urządzenie może być obsługiwane przez dzieci od 8 roku życia oraz osoby z ograniczoną sprawnością fizyczną, ruchową i umysłową lub brakiem doświadczenia i wiedzy tylko wtedy, gdy znajdują się one pod nadzorem lub otrzymały instrukcje w jaki sposób bezpiecznie korzystać z urządzenia i są świadome zagrożeń wynikłych z jego użytkowania.
- Dzieciom nie wolno bawić się urządzeniem.
- Należy trzymać urządzenie i kabel przyłączeniowy z dala od dzieci w wieku poniżej 3 lat.
- Czyszczenie i konserwacja urządzenia nie mogą być przeprowadzane przez dzieci, chyba że znajdują się one pod opieką osoby dorosłej.
- Przed każdym użyciem należy sprawdzić, czy urządzenie i przewód sieciowy nie są uszkodzone. W razie uszkodzenia nie wolno uruchamiać urządzenia.
- Użycie niezgodne z przeznaczeniem może być niebezpieczne.
- Opakowanie należy trzymać poza zasięgiem dzieci (niebezpieczeństwo uduszenia).
- Jeśli kabel zasilający urządzenia ulegnie uszkodzeniu, należy go zutylizować. Jeśli nie ma możliwości wyjęcia kabla, należy zutylizować urządzenie.
- Urządzenie należy postawić na równym podłożu w bezpiecznym miejscu. Istnieje niebezpieczeństwo poparzenia wyciekającymi płynami.
- Uwaga! Wydostająca się para jest gorąca!

Szanowna Klientko, szanowny Kliencie!

Serdecznie dziękujemy za zakup naszego produktu. Nasza marka jest znana z wysokiej jakości produktów poddawanych surowej kontroli, przeznaczonych do ogrzewania, łagodnej terapii, pomiaru ciśnienia i badania krwi, pomiaru ciężaru ciała, masażu, zabiegów upiększających, uzdatniania powietrza oraz ułatwiających opiekę nad dziećmi.

Z poważaniem
Zespół Beurer

Funkcje urządzenia

Podgrzewacz do butelek i słoiczków umożliwia szybkie podgrzanie i ekonomiczne utrzymywanie temperatury wszystkich rodzajów pokarmów i napojów dla niemowląt. Urządzenie jest przystosowane do wszystkich typowych butelek i słoiczków.

Urządzenie posiada następujące funkcje:

- szybkie podgrzewanie napojów/pokarmu dla niemowląt
- stałe utrzymywanie ciepła z dokładnym wprowadzaniem żądanej temperatury

Spis treści

1. Zawartość opakowania	49	7. Zastosowanie	51
2. Objaśnienie symboli	49	8. Czyszczenie i konserwacja.....	52
3. Ostrzeżenia i wskazówki dotyczące bezpieczeństwa.....	50	9. Postępowanie w przypadku problemów	53
4. Użytkowanie zgodne z przeznaczeniem	50	10. Utylizacja	53
5. Opis urządzenia.....	51	11. Dane techniczne.....	53
6. Uruchomienie	51	12. GWARANCJA / SERWIS	54









1. Zawartość opakowania

Urządzenie należy sprawdzić pod kątem zewnętrznych uszkodzeń opakowania oraz kompletności zawartości. Przed użyciem należy upewnić się, że urządzenie i akcesoria nie wykazują żadnych widocznych uszkodzeń i że wszystkie elementy opakowania zostały usunięte. W razie wątpliwości nie wolno używać urządzenia i należy zwrócić się do przedstawiciela handlowego lub pod podany adres serwisu.

- Podgrzewacz do butelek i słoiczków
- Podnośnik z pokrywką
- Instrukcja obsługi

2. Objaśnienie symboli

W instrukcji obsługi zostały użyte następujące symbole:

	OSTRZEŻENIE Wskazówka ostrzegająca przed niebezpieczeństwem odniesienia obrażeń lub zagrożenia zdrowia
	UWAGA Zasada bezpieczeństwa odnosząca się do ewentualnych uszkodzeń urządzenia/akcesoriów.
	Informacja o produkcie Wskazówka z ważnymi informacjami.
	Należy przeczytać instrukcję
	Utylizacja zgodnie z dyrektywą WE o zużytych urządzeniach elektrycznych i elektronicznych – WEEE (Waste Electrical and Electronic Equipment).
	Producent
	Oznakowanie CE Niniejszy produkt spełnia wymagania obowiązujących dyrektyw europejskich i krajowych.
	Opakowanie zutilizować w sposób przyjazny dla środowiska.
	Oznakowanie certyfikacyjne produktów eksportowanych do Federacji Rosyjskiej oraz krajów WNP.

3. Ostrzeżenia i wskazówki dotyczące bezpieczeństwa

Wskazówki dotyczące bezpieczeństwa



OSTRZEŻENIE

- Podczas procesu podgrzewania woda staje się gorąca (niebezpieczeństwo poparzenia).
- Przed każdym karmieniem należy sprawdzić temperaturę pokarmu (niebezpieczeństwo poparzenia).
- Drobne elementy należy trzymać z dala od dzieci.
- Należy uważać, aby kable nie znajdowały się w zasięgu dziecka.
- Urządzenie wolno podłączać wyłącznie do gniazdka zabezpieczonego wyłącznikiem różnicowoprądowym (niebezpieczeństwo porażenia prądem).
- Wyłączyć kabel sieciowy po każdym użyciu i przed każdym czyszczeniem (niebezpieczeństwo porażenia prądem).
- W razie niewłaściwego działania, przed czyszczeniem i gdy urządzenie nie jest używane należy wyjąć wtyczkę z gniazdka.



UWAGA: Aby uniknąć uszkodzenia urządzenia:

- Przed użyciem urządzenia należy je napełnić wodą.
- Nie używać urządzenia na wolnym powietrzu.
- Urządzenie może być zasilane wyłącznie z sieci prądu przemiennego o napięciu podanym na tabliczce znamionowej.
- Należy całkowicie rozwinąć kabel sieciowy, aby uniknąć jego przegrzania.
- Proszę utrzymywać kabel sieciowy z daleka od nagranych powierzchni.
- Urządzenia nie należy stawiać na powierzchniach wrażliwych na działanie wody!
- Nie wolno wyciągać wtyczki z gniazdka, ciągnąc za kabel!
- Nie ciągnąć, nie skręcać ani nie zaginać kabla.
- W razie niewłaściwego działania, przed czyszczeniem i gdy urządzenie nie jest używane należy wyjąć wtyczkę z gniazdka.
- Nie stosować elementów dodatkowych, które nie są zalecane przez producenta bądź nie są akcesoriami.



Wskazówki ogólne

- Naprawy mogą być przeprowadzane tylko przez serwis producenta lub autoryzowanego dystrybutora. W żadnym wypadku nie wolno samodzielnie otwierać ani naprawiać urządzenia, gdyż może to spowodować jego nieprawidłowe działanie. Otwarcie obudowy urządzenia powoduje utratę gwarancji.
- W przypadku dalszych pytań dotyczących naszych urządzeń należy skontaktować się z dystrybutorem lub działem obsługi klienta.

4. Użytkowanie zgodne z przeznaczeniem

Urządzenie służy wyłącznie do użytku domowego/prywatnego, nie do celów komercyjnych. Urządzenie wolno stosować wyłącznie do podgrzewania i utrzymywania temperatury napojów i pokarmu dla niemowląt. Urządzenie może być używane wyłącznie do celu, w jakim zostało zaprojektowane, i w sposób określony w niniejszej instrukcji obsługi. Każde niewłaściwe użycie może być niebezpieczne. Producent nie ponosi odpowiedzialności za szkody wynikające z niewłaściwego użycia urządzenia.

5. Opis urządzenia

Budowa urządzenia

- 1 Podnośnik
- 2 Pokrywka
- 3 Kabel zasilania
- 4 Wskaźnik MIN/MAX
- 5 Pole obsługi
- 6 Dioda zasilania
- 7 Dioda podgrzewania
- 8 Wyświetlacz czasu/temperatury
- 9 Przycisk do ustawiania czasu lub temperatury (+)
- 10 Włącznik/wyłącznik
- 11 Przycisk szybkiego podgrzewania

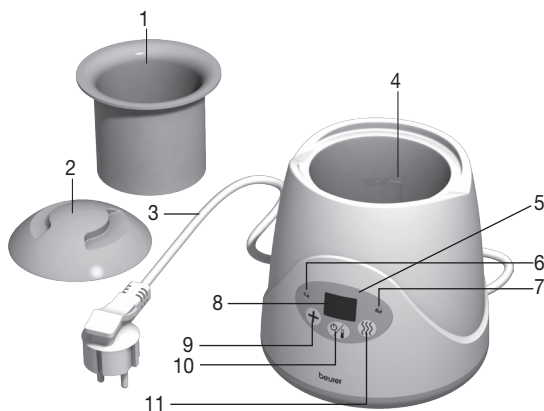

6. Uruchomienie



1. Przed użyciem należy sprawdzić, czy urządzenie lub akcesoria (łącznie z kablem zasilania) nie mają żadnych widocznych uszkodzeń.
2. Ustawić urządzenie na twardym i płaskim podłożu.
3. Podłączyć wtyczkę do gniazdka. Zaświeci się dioda zasilania. Urządzenie jest gotowe do pracy.

7. Zastosowanie

Podgrzewanie i utrzymywanie temperatury pokarmu lub napojów:

1. Umieścić w podgrzewaczu podnośnik, a w podnośniku butelkę lub stoiczek.
2. Wlać wodę do pojemnika. Ilość wody zależy od wielkości pojemnika. Uważać, aby woda się nie przelała.

Rozpoczęcie podgrzewania:

1. Wcisnąć przycisk , a następnie przycisk szybkiego podgrzewania .
Na wyświetlaczu miga teraz aktualnie nastawiony czas podgrzewania. Podczas pierwszego użycia wyświetlane jest ustawienie standardowe wynoszące 15 minut. Gdy urządzenie po pierwszym użyciu pozostaje podłączone, wówczas przy kolejnym użyciu wskaże ostatnio wprowadzony czas podgrzewania.
2. Wprowadzić czas podgrzewania (3–18 minut). W tym celu należy wciskać przycisk (+) tak często, aż zostanie wyświetlony żądany czas ogrzewania. Wprowadzanie informacji odbywa się w krokach minutowych, po „18” wyświetlanie rozpoczyna się znowu od „3”.





Czas podgrzewania zależy od temperatury początkowej, rodzaju i ilości pożywienia, materiału, z jakiego został wykonany pojemnik (szkło, plastik) oraz temperatury wody. Poniższa tabela podaje wartości ułatwiające wybór czasu ogrzewania przy podgrzewaniu do temperatury 37°C.

	Czas trwania
100 ml mleka (schłodzone)	~ 8 min
250 ml mleka (schłodzone)	~ 14 min
190 g pokarmu w postaci papki (temperatura pokojowa)	~ 8 min

3. Aby rozpocząć podgrzewanie, ponownie wcisnąć przycisk szybkiego podgrzewania .
Na wyświetlaczu wyświetlony zostanie w sposób ciągły pozostały czas podgrzewania. Na minutę przed zakończeniem procesu podgrzewania wyświetlacz zaczyna migać. Proces podgrzewania kończy się automatycznie po upływie ustawionego czasu. Dioda LED podgrzewania oraz wyświetlacz gasną.

Uruchomienie procesu utrzymywania temperatury bez uprzedniego podgrzewania:

1. Wcisnąć przycisk , aby włączyć urządzenie. Na wyświetlaczu pojawi się aktualna temperatura. Ustawienie standardowe wynosi 37°C.
2. W celu wprowadzenia temperatury nacisnąć przycisk  tyle razy, aż osiągnięta zostanie żądana temperatura do utrzymania (pomiędzy 35°C i 85°C). Wprowadzanie odbywa się w krokach 37, 38, 40, 45, 50, 55, 60, 70, 80. Wyświetlacz po wartości „85” wskaże ponownie 35°C.
3. Aby rozpocząć proces utrzymywania temperatury, ponownie wcisnąć przycisk .

Kończenie procesu podgrzewania/utrzymywania temperatury:

1. Wcisnąć i przytrzymać przez 2 sekundy przycisk .
Wyświetlacz i podgrzewanie zostaną wyłączone.
2. Wyjąć butelkę/słoiczek za pomocą podnośnika.
3. Po każdym użyciu wyjąć wtyczkę z gniazdka, wylać wodę i wytrzeć szmatką urządzenie do sucha.



- Wstrząsnąć butelką lub zamieszać pokarm w słoiczku.
- Sprawdzić, czy temperatura jest właściwa.
- Aby uniknąć rozwoju bakterii, których optymalna temperatura wzrostu wynosi około 32–42°C, należy jak najszybciej zużyć podgrzany pokarm.
- Zalecamy, aby nie podgrzewać pokarmu przez dłuższy czas, ponieważ może nastąpić utrata wartościowych witamin.
- Ze względów higieniczno-mikrobiologicznych nie wolno ponownie podgrzewać podgrzanego wcześniej pokarmu.
- Uważać, aby nie przegrzać pokarmu/płynu.

8. Czyszczenie i konserwacja

Okres eksploatacji zależy od właściwego obchodzenia się z urządzeniem:

- W celu przedłużenia okresu eksploatacji urządzenia zaleca się, aby nie używać go (przez dłuższy czas) w miejscu narażonym na wysokie temperatury.
- Do podgrzewania pokarmu stosować przegotowaną lub filtrowaną wodę. Pozwoli to zredukować osadzanie się kamienia.
- Przed wyczyszczeniem urządzenia należy wyciągnąć wtyczkę z gniazdka.
- Urządzenie czyścić wyłącznie wilgotną szmatką. Nie wolno używać środków szorujących lub innych środków czyszczących.
- Kamień z urządzenia należy usuwać za pomocą octu lub kwasu cytrynowego. W tym celu należy włożyć podnośnik, zmieszać 50 ml octu spożywczego ze 100 ml zimnej wody lub opakowanie kwasu cytrynowego z 200 ml zimnej wody i tak przygotowany roztwór wlać do urządzenia. Pozostawić roztwór do momentu oddzielenia się kamienia; w tym czasie nie wolno włączać podgrzewania. Wylać wodę, przepłukać dokładnie urządzenie i wytrzeć do sucha szmatką.
- Kamień należy usuwać mniej więcej co cztery tygodnie.

9. Postępowanie w przypadku problemów

Błąd	Przyczyna	Co zrobić
Podczas używania urządzenia od spodu wycieka woda.	uszkodzenie urządzenia	Natychmiast wyłączyć urządzenie, wyciągnąć wtyczkę z gniazdka, wyłączyć wodę i przekazać urządzenie sprzedawcy.
Podgrzewanie nie rozpoczyna się lub nie kończy.	uszkodzenie termostatu	Natychmiast wyłączyć urządzenie, wyciągnąć wtyczkę z gniazdka, wyłączyć wodę i przekazać urządzenie sprzedawcy.
Nie świeci się dioda.	niewłaściwe włożenie lub niewłożenie wtyczki do gniazdka bądź uszkodzenie urządzenia	Sprawdzić, czy wtyczka jest (prawidłowo) włożona do gniazdka. Jeżeli pomimo tego dioda się nie zaświeci, odłączyć urządzenie od zasilania i przekazać je sprzedawcy.
Po podłączeniu przewodu zasilania podgrzewacz się wyłącza.	brak prądu	Sprawdzić, czy wtyczka jest prawidłowo włożona do gniazdka.
Po włączeniu podgrzewania temperatura na wyświetlaczu nie rośnie; urządzenie po chwili się wyłącza.	brak wody w urządzeniu	Wyciągnąć wtyczkę z gniazdka, poczekać do schłodzenia się urządzenia, włączyć wodę i rozpocząć podgrzewanie zgodnie z opisem w instrukcji obsługi.
Pomimo zakończenia podgrzewania pokarm nie jest podgrzany.	za mało wody w urządzeniu	Wyciągnąć wtyczkę z gniazdka, poczekać do schłodzenia się urządzenia, włączyć odpowiednią ilość wody i rozpocząć podgrzewanie zgodnie z opisem w instrukcji obsługi.

10. Utylizacja

Ze względu na ochronę środowiska naturalnego po zakończeniu okresu eksploatacji urządzenia nie należy go wyrzucać wraz ze zwykłymi odpadami domowymi. Utylizację należy zlecić w odpowiednim punkcie zbiórki w danym kraju. Urządzenie należy zutylizować zgodnie z dyrektywą o zużytych urządzeniach elektrycznych i elektronicznych – WEEE (Waste Electrical and Electronic Equipment). W razie pytań należy zwrócić się do odpowiedniej instytucji odpowiedzialnej za utylizację.



11. Dane techniczne

Napięcie robocze:	220–240 V ~ / 50/60 Hz
Pobór mocy:	80 W
Czas nagrzewania:	3–18 min.
Utrzymywana temperatura:	35°C–85°C

12. GWARANCJA / SERWIS

Firma Beurer GmbH, Söflinger Straße 218, D-89077 Ulm (zwana dalej „Beurer”) udziela gwarancji na ten produkt na następujących warunkach i w poniżej opisanym zakresie.

Poniższe warunki gwarancji nie naruszają ustawowych zobowiązań gwarancyjnych sprzedającego wynikających z umowy kupna zawartej z kupującym.

Gwarancja obowiązuje również w sposób nienaruszający bezwzględnie obowiązujących przepisów dot. odpowiedzialności.

Firma Beurer gwarantuje bezawaryjne działanie oraz kompletność niniejszego produktu.

Obowiązujący na całym świecie okres gwarancji obejmuje 3 lata/lat, licząc od zakupu nowego, nieużywanego produktu przez kupującego.

Niniejsza gwarancja dotyczy tylko produktów nabytych przez kupującego jako konsumenta wyłącznie w celach prywatnych w ramach użytku domowego.

Obowiązuje prawo niemieckie o ile jest to prawnie dopuszczalne.

Jeśli w okresie obowiązywania gwarancji produkt zostanie uznany za niekompletny lub wadliwy w działaniu zgodnie z poniższymi postanowieniami, firma Beurer bezpłatnie wymieni go lub naprawi zgodnie z niniejszymi warunkami gwarancji.

Jeśli kupujący chce zgłosić reklamację gwarancyjną, najpierw kontaktuje się z lokalnym dealerem: patrz załączona lista „Service International” z adresami serwisowymi.

Następnie kupujący otrzymuje dalsze informacje dot. rozpatrywania reklamacji gwarancyjnej, np. gdzie wysłać produkt i jakie dokumenty są wymagane.

Roszczenie z tytułu gwarancji będzie rozpatrywane tylko wtedy, gdy kupujący może przedłożyć

- kopię faktury/paragon zakupu oraz
- oryginalny produkt

firmie Beurer lub autoryzowanemu partnerowi firmy Beurer.

Niniejsza gwarancja wyraźnie nie obejmuje:

- zużycia wynikającego z normalnego użytkowania lub używania się produktu;
- dostarczanych z tym produktem akcesoriów, które używają się lub ulegają zużyciu podczas prawidłowego użytkowania (np. baterii, akumulatorów, mankietów, uszczeltek, elektrod, źródeł światła, nakładek i akcesoriów inhalatora);
- produktów, które były używane, czyszczone, przechowywane lub konserwowane w niewłaściwy sposób i/lub niezgodnie z treścią instrukcji obsługi, a także produktów, które zostały otwarte, naprawione lub zmodyfikowane przez kupującego lub centrum serwisowe nieautoryzowane przez firmę Beurer;
- uszkodzeń powstałych podczas transportu między producentem a klientem lub między centrum serwisowym a klientem;
- produktów, które zostały zakupione jako artykuły grupy B („B-Ware”) lub jako artykuły używane;
- szkód następczych, które wynikają z wady tego produktu (w tym przypadku mogą jednak istnieć roszczenia z tytułu odpowiedzialności za produkt lub wynikające z innych bezwzględnie obowiązujących przepisów prawa dot. odpowiedzialności).

Naprawy lub całkowita wymiana w żadnym wypadku nie przedłużają okresu gwarancji.

