

- | | |
|--|---|
| (D) Wärme-Unterbett UB 90
Spann-Wärme-Unterbett UB 100
Gebrauchsanweisung 2 | (I) Coprimaterasso termico
UB 90/UB 100
Istruzioni per l'uso 37 |
| (GB) Electric underblanket UB 90
Fitted-type heated underblanket
UB 100
Instruction for Use 11 | (TR) Isıtmalı Yatak Altı UB 90
Döşek üzerine gerilen elektrikli
battaniye UB 100
Kullanma Talimatı 45 |
| (F) Chauffe-matelas UB 90/UB 100
Mode d'emploi 19 | (RUS) Электрическая простыня
UB 90/UB 100
Инструкция по применению 53 |
| (E) Cubrecolchón eléctrico UB 90
Calienta cama con gomas
ajustable UB 100
Instrucciones para el uso 28 | (PL) Koc/wkład rozgrzewający UB 90
Naciągana nakładka elektryczna
na łóżko UB 100
Instrukcja obsługi 63 |



Inhalt

1. Lieferumfang..... 3	4.6 Automatische Abschaltzeit wählen 7
1.1 Gerätebeschreibung 3	4.7 Ausschalten 7
2. Wichtige Anweisungen	4.8 ECO Control..... 7
Für den späteren Gebrauch aufbewahren 3	4.9 kWh Anzeige..... 8
3. Bestimmungsgemäße Verwendung 5	4.10 Anti-Allergie-Temperaturstufe 8
4. Bedienung 5	5. Reinigung und Pflege 8
4.1 Sicherheit..... 5	6. Aufbewahrung 9
4.2 Inbetriebnahme..... 5	7. Entsorgung 9
4.3 Einschalten 6	8. Was tun bei Problemen? 10
4.4 Temperatur einstellen..... 6	9. Technische Daten 10
4.5 Rückschaltautomatik 7	10. Garantie 10

Zeichenerklärung

	Anweisung lesen!		Extra Schonwaschgang mit 30°C
			Nicht bleichen
	Keine Nadeln hineinstecken!		Nicht im Trockner trocknen
			Nicht bügeln
	Nicht gefaltet oder im zusammengesobenen Zustand benutzen!		Nicht chemisch reinigen
	Für Kinder unter 3 Jahren nicht geeignet.		Die bei diesem Gerät eingesetzten Textilien erfüllen die hohen humanökologischen Anforderungen des Öko-Text Standards 100, wie durch das Forschungsinstitut Hohenstein nachgewiesen.
	WARNUNG; Warnhinweis auf Verletzungsgefahren oder Gefahren für ihre Gesundheit		



ACHTUNG; Sicherheitshinweis auf mögliche Schäden am Gerät/Zubehör.



HINWEIS; Hinweis auf wichtige Informationen.

1. Lieferumfang

- 1 Wärme-Unterbett
- 1 Schalter
- 1 Gebrauchsanweisung

1.1 Gerätebeschreibung

- 1. Schalter
- 2. Display
- 3. Taste zur Einstellung der Temperatur für die Körperzone
- 4. Taste zur Einstellung der automatischen Abschaltzeit
- 5. Taste zur Einstellung der Temperatur für die Fußzone
- 6. EIN-/AUS-Schalter
- 7. Taste zur Darstellung der kWh
- 8. Steckkupplung
- 9. Schlitz im Seitenteil (UB 100)
- 10. Netzstecker

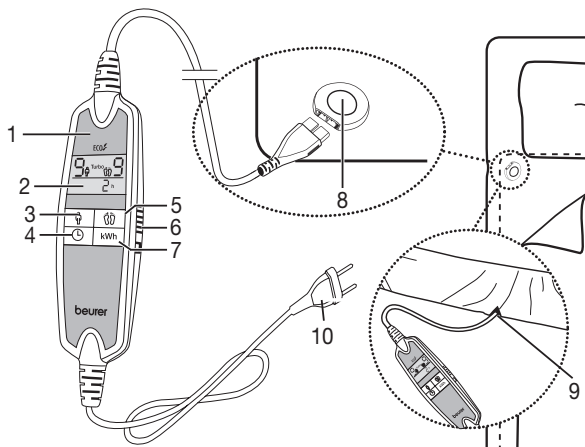

2. Wichtige Anweisungen

Für den späteren Gebrauch aufbewahren



WARNUNG

- Ein Nichtbeachten der nachfolgenden Hinweise kann Personen- oder Sachschäden (elektrischer Schlag, Hautverbrennung, Brand) verursachen. Die folgenden Sicherheits- und Gefahrenhinweise dienen nicht nur zum Schutz Ihrer Gesundheit bzw. der Gesundheit Dritter, sondern auch zum Schutz des Produktes. Beachten Sie daher diese Sicherheitshinweise und übergeben Sie diese Anleitung bei Weitergabe des Artikels.
- Dieses Wärmeunterbett darf nicht von Personen benutzt werden, die unempfindlich gegen Hitze sind und von anderen schutzbedürftigen Personen, die nicht auf eine Überhitzung reagieren können.
- Dieses Wärmeunterbett darf nicht bei sehr jungen Kindern (0-3 Jahre) angewandt werden, weil diese nicht auf eine Überhitzung reagieren können.

- Dieses Wärmeunterbett darf nicht von jungen Kindern (3-8 Jahre) benutzt werden, es sei denn der Schalter wurde von einem Elternteil oder einer Aufsichtsperson eingestellt und das Kind wurde ausreichend eingewiesen wie es das Wärmeunterbett sicher betreibt.
- Dieses Wärmeunterbett kann von älteren Kindern ab 8 Jahren und darüber sowie von Personen mit verringerten physischen, sensorischen oder mentalen Fähigkeiten oder Mangel an Erfahrung und Wissen benutzt werden, wenn Sie beaufsichtigt werden und bezüglich des sicheren Gebrauchs des Wärmeunterbettes unterwiesen wurden und die daraus resultierenden Gefahren verstehen.
- Kinder dürfen nicht mit dem Wärmeunterbett spielen.
- Reinigung und Benutzer-Wartung dürfen nicht von Kindern ohne Beaufsichtigung durchgeführt werden.
- Dieses Wärme-Unterbett ist nicht für den Gebrauch in Krankenhäusern bestimmt.
- Keine Nadeln hineinstechen.
- Nicht gefaltet oder zusammengeschoben benutzen.
- Nicht nass benutzen.
- Vor dem Gebrauch auf einem verstellbaren Bett ist zu prüfen, dass das Wärmeunterbett und die Leitungen nicht beispielsweise in Scharniere eingeklemmt oder zusammengeschoben werden.
- Dieses Wärmeunterbett darf nur in Verbindung mit dem auf dem Etikett angegeben Schalter betrieben werden.
- Die von diesem elektrischen Wärme-Unterbett ausgehenden elektrischen und magnetischen Felder können unter Umständen die Funktion Ihres Herzschrittmachers stören. Sie liegen jedoch weit unter den Grenzwerten: elektrische Feldstärke: max. 5000 V/m, magnetische Feldstärke: max. 80 A/m, magnetische Flussdichte: max. 0,1 Milli-Tesla. Bitte befragen Sie deshalb Ihren Arzt und den Hersteller Ihres Herzschrittmachers vor der Benutzung dieses Wärme-Unterbettes.
- Nicht an den Leitungen ziehen, drehen oder sie scharf knicken.
- Dieses Wärmeunterbett ist häufig dahingehend zu prüfen, ob es Anzeichen von Abnutzung oder Beschädigung zeigt.
Falls solche Anzeichen vorhanden sind, das Wärmeunterbett unsachgemäß gebraucht wurde oder es sich nicht mehr erwärmt, muss es vor erneutem Einschalten erst durch den Hersteller überprüft werden.
- Wenn die Netzanschlussleitung dieses Gerätes beschädigt wird, muss sie durch den Hersteller oder seinen Kundendienst oder eine ähnlich qualifizierte Person ersetzt werden, um Gefährdungen zu vermeiden.

- Während dieses Wärme-Unterbett eingeschaltet ist, darf
 - kein Gegenstand (z. B. Koffer oder Wäschekorb) daraufgelegt werden,
 - keine Wärmequelle wie Bettflasche, Heizkissen oder ähnliches daraufgelegt werden.
- Die elektronischen Bauteile im Schalter erwärmen sich beim Gebrauch des Wärmeunterbettes. Der Schalter darf deshalb nicht abgedeckt werden oder auf den Wärme-Unterbett liegen wenn es betrieben wird.
- Sollten Sie noch Fragen zur Anwendung unserer Geräte haben, so wenden Sie sich bitte an unseren Kundenservice.
- Beachten Sie unbedingt die Hinweise zur Bedienung (Kapitel 5), zur Reinigung und Pflege (Kapitel 6) und zur Aufbewahrung (Kapitel 7).

3. Bestimmungsgemäße Verwendung



ACHTUNG

Dieses Wärme-Unterbett ist nur zur Erwärmung von Betten bestimmt.

4. Bedienung

4.1 Sicherheit



ACHTUNG

Das Wärme-Unterbett ist mit einem SICHERHEITS-SYSTEM ausgestattet. Diese Sensortechnik verhindert eine Überhitzung des Wärme-Unterbettes auf seiner gesamten Fläche durch automatische Abschaltung im Fehlerfall. Wenn das SICHERHEITS-SYSTEM das Wärmeunterbett abgeschaltet hat, werden die Temperaturstufen im eingeschalteten Zustand nicht mehr beleuchtet.

Bitte beachten Sie, dass das Wärme-Unterbett nach einem Fehlerfall aus Gründen der Sicherheit nicht mehr betrieben werden kann und an die angegebene Service-Adresse eingeschendet werden muss.

4.2 Inbetriebnahme

Legen Sie das Wärme-Unterbett, am Fußende beginnend, flach ausgebreitet auf Ihre Matratze.

Danach legen Sie Ihr Bettuch wie gewohnt darüber, so dass sich dann das Wärme-Unterbett zwischen Matratze und Bettuch befindet.



ACHTUNG

Stellen Sie sicher, dass das Wärme-Unterbett vollständig flach ausgebreitet ist und es sich im Gebrauch nicht zusammenschiebt oder Falten bilden kann.

- Verbinden Sie zuerst den Schalter mit dem Heizkörper in dem Sie die Steckkupplung zusammenfügen.
- Stecken Sie danach den Netzstecker in die Steckdose.

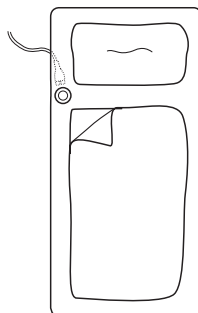

Zusatzhinweise UB 100

Der für den Kopf vorgesehene Bereich ist nicht beheizt.

Führen Sie den Stecker der Steckkuppelung durch den Schlitz im Seitenteil [9] und verbinden Sie dann den Schalter mit dem Wärme-Unterbett, indem Sie die Steckkuppelung [8] zusammenfügen (siehe Abbildung).

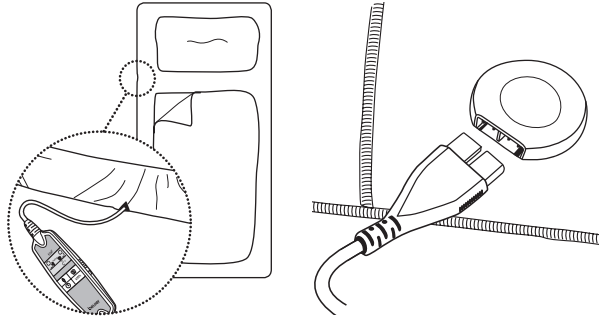

Ziehen Sie anschließend das Seitenteil wie ein Spannbettuch über die Seiten Ihrer Matratze. Das Wärme-Unterbett ist so konzipiert, dass es sowohl für Matratzen der Größe 90 x 200 cm als auch 100 x 200 cm passt. Falls die Länge der Leitung nicht ausreichen sollte, können Sie eine längere Zuleitung unter der Materialnummer 108.424 bei unserem angegebenen Kundenservice nachbestellen. Danach befestigen Sie Ihr Spannbettuch wie gewohnt so, dass sich das Wärme-Unterbett zwischen Ihrer Matratze und dem Spannbettuch befindet.

4.3 Einschalten

Schieben Sie den EIN-/AUS-Schalter [6] seitlich am Schalter [1] auf die Position EIN (I), um das Wärme-Unterbett einzuschalten.

Im eingeschalteten Zustand wird das Display [2] beleuchtet und zeigt zunächst für ca. 2 Sekunden alle Segmente an. Danach zeigt das Display die folgende Grundeinstellung an:

Temperaturstufe für die Körperzone: 0

Temperaturstufe für die Fußzone: 0

Automatische Abschaltzeit: 1 h (= 1 Stunde)

i HINWEIS

Damit die Beleuchtung des Displays nachts nicht stört, wird die Beleuchtungsstärke nach ca. 5 Sekunden reduziert.

i HINWEIS

Dieses Wärme-Unterbett verfügt über eine Schnellheizung, die zu einer schnelleren Erwärmung innerhalb der ersten 15 Minuten führt. Während dieser Zeit blinkt im Display das Wort „Turbo“.

Falls das Unterbett während der ersten 15 Minuten kurz ausgeschaltet und wieder eingeschaltet wird, so wird die Schnellheizung aus Sicherheitsgründen deaktiviert.

Im Display erscheint das Wort „Turbo“ in diesem Fall dann nicht. Das Wärme-Unterbett wird aber ganz normal erwärmt.

Um die Schnellheizung wieder zu aktivieren muss das Wärmeunterbett für 20 Minuten ganz ausgeschaltet sein.



4.4 Temperatur einstellen

Drücken Sie die Taste zur Einstellung der Temperaturstufe für die Körperzone [3].

Drücken Sie die Taste zur Einstellung der Temperaturstufe für die Fußzone [5].

Stufe 0: aus

Stufe 1: minimale Wärme

Stufe 2–8: individuelle Wärme

Stufe 9: maximale Wärme

i HINWEIS

Schaltfolge der Temperaturstufen: 0–9–8–7–6–5–4–3–2–1–0–9 ...



WARNUNG

Wenn das Wärmeunterbett über mehrere Stunden benutzt wird, empfehlen wir die niedrigste Temperaturstufe am Schalter einzustellen, um eine Überhitzung des Anwenders zu vermeiden.



HINWEIS

- Die schnellste Erwärmung des Wärme-Unterbettes erreichen Sie, indem Sie zuerst die höchste Temperaturstufe einstellen.
- Wir empfehlen dringend, das Wärme-Unterbett ca. 30 Minuten vor dem Zubettgehen einzuschalten und mit dem Oberbett abzudecken, um ein Entweichen der Wärme zu verhindern.

4.5 Rückschaltautomatik



HINWEIS

Dieses Wärme-Unterbett verfügt über eine Sicherheits-Rückschaltautomatik. In den Temperaturstufen 9, 8 und 7 wird nach ca. 3 Stunden automatisch auf die Temperaturstufe 6 zurückgeschaltet.

4.6 Automatische Abschaltzeit wählen

Drücken Sie die Taste zur Einstellung der automatischen Abschaltzeit [4]. Sie können die automatische Abschaltzeit wahlweise auf 1, 2, 3, 4, ... oder 12 Stunden einstellen.



HINWEIS

Schaltfolge der automatischen Abschaltzeit:

1 h–12 h–11 h–10 h–9 h 1 h–12 h–11 h ... (Zeit in Stunden).

Unter einer Stunde wird die verbleibende Zeit in Minuten angezeigt (z.B. 59 min.)

Das Wärme-Unterbett wird nach Ablauf der eingestellten Abschaltzeit automatisch ausgeschaltet.

Das Display zeigt anschließend Folgendes an:

Temperaturstufe für die Körperzone: 0

Temperaturstufe für die Fußzone: 0

Automatische Abschaltzeit: „0 min“ blinkt

Um das Wärme-Unterbett wieder einzuschalten, drücken Sie entweder die Taste zur Einstellung der Temperaturstufe für die Körperzone [3] und/oder für die Fußzone [5].

Wenn Sie das Wärme-Unterbett nach Ablauf der gewählten Abschaltzeit nicht mehr anwenden wollen, schieben Sie den EIN-/AUS-Schalter auf die Position AUS (0), um das Wärme-Unterbett auszuschalten.

4.7 Ausschalten

Schieben Sie den EIN-/AUS-Schalter am Schalter auf die Position AUS (0), um das Wärme-Unterbett auszuschalten. Im ausgeschalteten Zustand erlöschen die Beleuchtung und die Anzeige des Displays.



HINWEIS

Falls das Wärmeunterbett für einige Tage nicht verwendet wird, stellen Sie den EIN-/AUS-Schalter auf die Position AUS (0) und ziehen den Netzstecker aus der Steckdose.

4.8 ECO Control

Die Temperaturstufen 1, 2, 3 und 4 sind besonders energiesparend. Sind diese Temperaturstufen gewählt, so erscheint im Display das „ECO“-Symbol.



4.9 kWh Anzeige

Durch Drücken der Taste „kWh“ [7] können Sie sich den aktuellen Stromverbrauch in kWh anzeigen lassen. Angezeigt wird der Stromverbrauch seit dem letzten Einschalten.

Bedingt durch den geringen Stromverbrauch in den „ECO“-Temperaturstufen ändert sich der angezeigte Wert (Stromverbrauch in kWh) erst nach einiger Zeit. Sind beide Zonen auf 9 eingestellt, dauert es ca. 8 Minuten, bis die Anzeige von 0,00 kWh auf 0,01 kWh wechselt.



HINWEIS

Ein gesundes Schlafklima erreichen Sie, indem Sie den Schlafraum kühl halten und Ihr Bett kurz vor dem Zubettgehen vorwärmen. Durch die geringeren Heizkosten für den Schlafraum ergibt sich ein weiterer Spareffekt.

4.10 Anti-Allergie-Temperaturstufe

Wissenswertes

In den letzten Jahren hat die Zahl der Menschen, die auf Hausstaub und Hausstaubmilben allergisch reagieren, drastisch zugenommen. Typisch für diese Allergieform sind gereizte Augen, Niesattacken, Hustenanfälle und Atemnot in den frühen Morgenstunden. Ausgelöst werden diese Reaktionen durch die Eiweißstoffe im Kot der Hausstaubmilbe. Milben sind in feucht-warmem Mikroklima, wie es oft in Betten vorherrscht, praktisch allgegenwärtig. Sie ernähren sich vorwiegend von menschlichen Hautschuppen und Schimmelpilzen und finden sich in jedem Haushalt. Selbst bei regelmäßiger und gründlicher Reinigung sammeln sich kontinuierlich Staub- und Hautpartikel an.

Mit der Anti-Allergie-Temperaturstufe können Sie die Milbenpopulation gezielt bekämpfen und für ein trockenes schimmelfreies Bettklima sorgen.

Stellen Sie dazu die Temperatur der Körper- und Fußzone auf Stufe 9 und die automatische Abschaltzeit auf 12 Stunden ein. Im Display wird „Anti-Allergy“ angezeigt.

Um ein Entweichen der Wärme zu vermeiden, muss das Wärme-Unterbett bei diesem Vorgang vollständig mit der Zudecke abgedeckt sein.

Dieser Vorgang trocknet Ihre Matratze und schafft somit an der Matratzen-Oberfläche ein „milbenfeindliches“ Mikroklima. Wir empfehlen eine regelmäßige Anwendung der Anti-Allergie-Temperaturstufe. Idealerweise sollte das Wärme-Unterbett über die vollen 12 Stunden betrieben werden.

5. Reinigung und Pflege



WARNUNG

Ziehen Sie vor der Reinigung des Wärme-Unterbetts stets den Netzstecker aus der Steckdose und trennen Sie die Steckkupplung [8] und somit den Schalter [1] vom Wärme-Unterbett ab. Andernfalls besteht die Gefahr eines elektrischen Schlages.

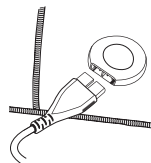

ACHTUNG

- Der Schalter darf niemals mit Wasser oder mit anderen Flüssigkeiten in Kontakt kommen. Er kann sonst beschädigt werden.

Verwenden Sie zur Reinigung des Schalters ein trockenes fusselfreies Tuch. Verwenden Sie keine chemischen Reiniger oder Scheuermittel.

Kleine Flecken auf dem Wärme-Unterbett können mit einem angefeuchteten Tuch sowie ggf. mit etwas flüssigem Feinwaschmittel entfernt werden.



ACHTUNG

- Beachten Sie, dass das Wärme-Unterbett nicht chemisch gereinigt, ausgewrungen, maschinell getrocknet, gemangelt oder gebügelt werden darf.

Dieses Wärme-Unterbett ist maschinenwaschbar.

Stellen Sie die Waschmaschine auf einen besonders schonenden Waschgang bei 30 °C ein (Wollwaschgang).

Benutzen Sie ein Feinwaschmittel und dosieren Sie es nach Angaben des Herstellers.



ACHTUNG

- Bitte beachten Sie, dass das Wärme-Unterbett durch allzu häufiges Waschen beansprucht wird. Das Wärme-Unterbett sollte deshalb während der gesamten Lebensdauer max. 5 Mal in einer Waschmaschine gewaschen werden.

Ziehen Sie direkt nach dem Waschen das noch feuchte Wärmeunterbett auf das Originalmaß in Form und lassen Sie es flach ausgebreitet über einem Wäscheständer trocknen.



ACHTUNG

- Verwenden Sie keine Wäscheklammern oder ähnliches um das Wärmeunterbett am Wäscheständer zu befestigen. Andernfalls kann das Wärmeunterbett beschädigt werden.
- Verbinden Sie den Schalter erst wieder mit dem Wärmeunterbett wenn die Steckkupplung und das Wärmeunterbett vollständig trocken sind. Andernfalls kann das Wärmeunterbett beschädigt werden.
- Schalten Sie das Wärmeunterbett auf keinen Fall zum Trocknen ein! Andernfalls besteht die Gefahr eines elektrischen Schlages.

6. Aufbewahrung

Wenn Sie das Wärmeunterbett längere Zeit nicht verwenden, empfehlen wir Ihnen, es in der Originalverpackung aufzubewahren.



ACHTUNG

Bitte lassen Sie das Wärme-Unterbett zuerst abkühlen. Andernfalls kann das Wärmeunterbett beschädigt werden.

Legen Sie während der Lagerung keine Gegenstände auf dem Wärmeunterbett ab um zu vermeiden, dass es scharf geknickt wird.

7. Entsorgung

Bitte entsorgen Sie das Gerät gemäß der Elektro- und Elektronik Altgeräte EG-Richtlinie – WEEE (Waste Electrical and Electronic Equipment).

Bei Rückfragen wenden Sie sich bitte an die für die Entsorgung zuständige kommunale Behörde.



8. Was tun bei Problemen?

Problem	Ursache	Behebung
Display nicht beleuchtet/ keine Anzeige	Netzstecker ist nicht mit der Steckdose verbunden und/oder nicht eingeschaltet.	Netzstecker einstecken und Wärme-Unterbett einschalten.
	Abschaltung des Wärme-Unterbetts durch das Sicherheitssystem.	Wärme-Unterbett an den Kundenservice senden.
Anzeige „E1“	Schalter nicht korrekt mit dem Wärme-Unterbett verbunden.	1. Ausschalten 2. Steckkupplung vollständig verbinden 3. Einschalten

9. Technische Daten

Technische Daten siehe Typschild-Etikett am Wärme-Unterbett.

10. Garantie

Wir leisten 5 Jahre Garantie für Material- und Fabrikationsfehler des Produktes. Die Garantie gilt nicht:











- im Falle von Schäden, die auf unsachgemäßem Gebrauch beruhen,
- für Verschleißteile,
- für Mängel, die dem Kunden bereits beim Kauf bekannt waren,
- bei Eigenverschulden des Kunden,
- bei Fremdeingriffen.

Die gesetzlichen Gewährleistungen des Kunden bleiben durch die Garantie unberührt. Für Geltendmachung eines Garantiefalles innerhalb der Garantiezeit ist durch den Kunden der Nachweis des Kaufes zu führen. Die Garantie ist innerhalb eines Zeitraumes von 5 Jahren ab Kaufdatum gegenüber der Beurer GmbH, Söflinger Straße 218, 89077 Ulm, Germany, geltend zu machen. Der Kunde hat im Garantiefall das Recht zur Reparatur der Ware bei unseren eigenen oder bei von uns autorisierten Werkstätten. Weitergehende Rechte werden dem Kunden (aufgrund der Garantie) nicht eingeräumt.

Contents

1. Items included in the package	12	4.6 Selecting the automatic switch-off time	16
1.1 Description	12	4.7 Switching off	16
2. Important instructions		4.8 ECO control	16
Retain for future use	12	4.9 kWh display	17
3. Proper Use.....	14	4.10 Anti-allergy temperature setting	17
4. Operation.....	14	5. Cleaning and care	17
4.1 Safety.....	14	6. Storage	18
4.2 Putting into operation	14	7. Disposal.....	18
4.3 Switching on.....	15	8. In the event of problems.....	18
4.5 Automatic switch-back.....	16	9. Technical data	18

Explanation of symbols

	Read the instructions!		30°C extra gentle washing program
			Do not bleach
	Do not insert pins!		Do not tumble dry
			Do not iron
	Do not use folded or rucked!		Do not dry-clean
	Not suitable for children under 3 years.		The textiles used for this device meet the stringent human ecological requirements of Oeko Tex Standard 100, as verified by Hohenstein Research Institute.
	WARNING: Warning of risks of injury or health hazards		



CAUTION: Safety information about possible damage to appliance/accessories.



NOTE: Important information.

1. Items included in the package

- 1 Heated underblanket
- 1 Switch
- 1 Operating instructions

1.1 Description

- 1. Controller
- 2. Display
- 3. Button for adjusting the body area temperature
- 4. Button for setting the automatic switch-off time
- 5. Button for adjusting the foot area temperature
- 6. ON/OFF switch
- 7. Button for displaying the kWh
- 8. Plug-in coupling
- 9. Side section slot (UB 100)
- 10. Supply plug

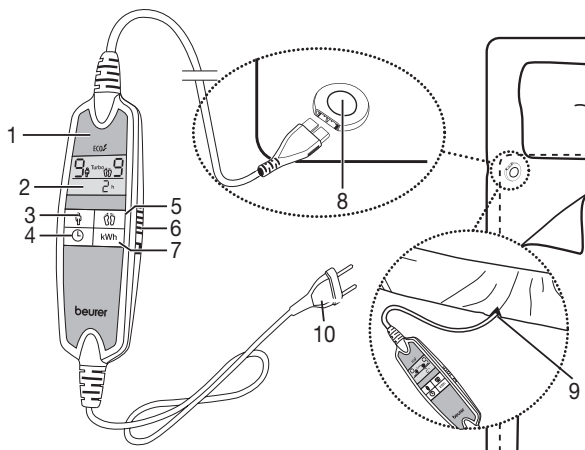

2. Important instructions

Retain for future use



WARNING

- Failure to observe the information provided below can lead to personal injury or material damage (electric shock, skin burns, fire). The following safety and hazard information not only serves to protect your health and the health of others, it also protects the product from damage. Therefore, observe this safety information and pass on these instructions together with the product.
- This electric underblanket must not be used by people who are not sensitive to heat or by vulnerable people who may not be able to react to overheating.
- This heated underblanket may not be used for very young children under the age of three (0-3) due to their inability to react to overheating.

- This heated underblanket may not be used for young children over the age of three (3-8) unless the control has been pre-set by a parent or guardian and unless the child has been adequately instructed how to operate the heated underblanket safely.
- This heated underblanket can be used by older children aged from 8 years and above and persons with reduced physical, sensory or mental capabilities or lack of experience and knowledge if they have been given supervision or instruction concerning use of the appliance in a safe way and understand the hazards involved.
- Children shall not play with the heated underblanket.
- Cleaning and user maintenance shall not be made by children without supervision.
- This heated underblanket is not intended for use in hospitals.
- Do not insert pins.
- Do not use folded or rucked.
- Do not use if wet.
- If the heated underblanket is used on an adjustable bed, check that the underblanket and cord do not become trapped or rucked, for example in hinges.
- This heated underblanket must be used with the type of controller that is marked on the rating label of the heated underblanket, only.
- The electric and magnetic fields emitted by this electrical heated underblanket may possibly interfere with the operation of pacemakers. However, they are well below the permissible limits: electric field strength: maximum of 5,000 V/m, magnetic field strength: maximum of 80 A/m, magnetic flux density: maximum of 0.1 millitesla. Please therefore ask your doctor and the manufacturer of your pacemaker before using this product.
- Do not pull, twist or make any sharp kinks in the cords.
- This heated underblanket must be examined frequently for signs of wear or damage.
If there are such signs, if the heated underblanket has been misused or does not work, return it to the supplier before switching it on again.
- If the supply cord is damaged, it must be replaced by the manufacturer, its service agent or similar qualified persons in order to avoid a hazard.
- While this heated underblanket is switched on
 - never place any objects on it (e.g. suitcases or laundry basket),
 - never place any heat source on it, such as a hot water bottle, heating pad etc.

- When in use, the electronic components in the controller of the heated underblanket make the controller slightly warm. The controller should therefore never be covered or placed on the heated underblanket when it is in operation.
- Should you still have questions on using our appliances, please contact our customer service.
- Always observe the notes on operation (section 5), cleaning and maintenance (section 6) and storage (section 7).

3. Proper Use



CAUTION

This heated underblanket is designed for warming beds, only.

4. Operation

4.1 Safety



CAUTION

This heated underblanket is equipped with a SAFETY SYSTEM. This sensor technology prevents the entire surface of the heated underblanket from overheating by automatically switching off the heated underblanket in the event of a fault.

If the safety system has switched off the heated underblanket, the temperature setting is not illuminated any more even when the heated underblanket is switched on.

Please note that the heated underblanket is not operable any more due to safety reasons in this case and has to be sent to the service address indicated.

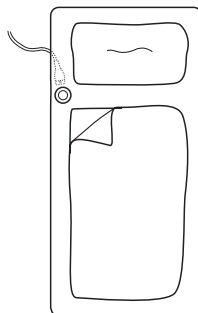

4.2 Putting into operation

Spread out the heated underblanket flat onto your mattress starting at the foot end. Then put on your bedsheet in the usual manner so that the heated underblanket is between your mattress and the bedsheet



CAUTION

Make sure that the heated underblanket is spread out entirely flat and that it will not rumple up or crease when in use.

- To operate the heated underblanket connect the switch to the heated underblanket by plugging in the connector.
- Then plug in the supply plug into the mains outlet.

Additional information UB 100

The area intended for the head cannot be heated.

Guide the plug-in coupling plug through the slot on the side section [9] and then connect the switch to the electric underblanket by plugging together the plug-in coupling [8] (see figure).

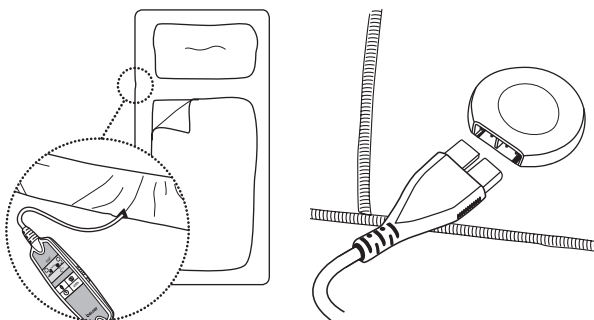

Then pull the side section over the sides of your mattress like a fitted sheet. The electric underblanket is designed to fit 90 x 200 cm as well as 100 x 200 cm mattresses. If the cable length is insufficient, you can order a longer power supply cord with the material number 108.424 from our specified Customer Service. Then fit your fitted sheet as usual with the electric underblanket positioned between your mattress and the fitted sheet.

4.3 Switching on

Slide the ON/OFF switch [6] sideways [1] to the ON (I) position to switch on the electric underblanket. When switched on, the display [2] lights up and at first displays all the segments for approx. 2 seconds. After that, the following basic settings are displayed:

Temperature setting for body area: 0

Temperature setting for foot area: 0

Automatic switch-off time: 1 h (= 1 hour)

NOTE:

The illuminance level drops after approx. 5 seconds so that your sleep is not disturbed during the night.

NOTE:

This electric underblanket has a rapid heating function, allowing for faster warming in the first 15 minutes. During this time, “Turbo” flashes on the display.

If the underblanket is rapidly switched off and then on again during the first 15 minutes, the fast heating function is deactivated for safety reasons.

In this case the word “Turbo” does not appear on the display. However the electric underblanket is heated as normal.

To reactivate the fast heating function the electric underblanket must be completely switched off for 20 minutes.



4.4 Selecting the temperature setting

Press the button [3] to select the temperature setting for the body area.

Press the button [5] to select the temperature setting for the foot area.

Level 0: off

Level 1: minimum heat

Level 2–8: individual heat

Level 9: maximum heat

NOTE:

Switching sequence of the temperature settings: 0–9–8–7–6–5–4–3–2–1–0–9 ...



WARNING

If the heated underblanket is used continuously (for several hours) it is recommended to use the lowest setting of the control to avoid overheating of the user.



NOTE:

- The quickest way to heat up the heated underblanket is to select the highest temperature setting of the switch, first.
- We strongly recommend switching on the heated underblanket approx. 30 minutes before going to bed and covering it with the quilt to prevent the warmth from escaping.

4.5 Automatic switch-back



NOTE:

This electric underblanket features an automatic switch-back for safety purposes. Temperature settings 9, 8 and 7 are automatically switched to temperature setting 6 after 3 hours.

4.6 Selecting the automatic switch-off time

Press the button to set the automatic switch-off time [4]. You can set the automatic switch-off time as 1, 2, 3, 4, etc. or 12 hours.



NOTE:

Switching sequence of the automatic switch-off time:

1 h–12 h–11 h–10 h–9 h etc. 1 h–12 h–11 h etc. (time in hours).

If the time remaining is under an hour it is shown in minutes (e.g. 59 min.)

The electric underblanket is automatically switched off once the set switch-off time has elapsed.

The following is then shown in the display:

Temperature setting for body area: 0

Temperature setting for foot area: 0

Automatic switch-off time: "0 min" flashes

To switch on the electric underblanket again, press either the button to set the temperature setting of the body area (3) or of the foot area (5).

If you do not want to use the electric underblanket beyond the selected switch-off time, slide the ON/OFF switch to the OFF (0) position to switch off the electric underblanket.

4.7 Switching off

Set the ON/OFF slider (4) to the OFF (0) position to switch off the electric underblanket. After switching off the temperature setting is not illuminated any more.



NOTE:

If the heated underblanket won't be used for several days, switch it off (Slider to setting "0"/OFF) and remove the supply plug from the mains outlet.

4.8 ECO control

Temperature settings 1, 2, 3 and 4 are particularly energy-efficient. If these temperature settings have been selected, the "ECO" symbol is shown in the display.



4.9 kWh display

Press the “kWh” [7] button to display the current power consumption in kWh. The power consumed since the last switch-on is displayed.

Due to the low power consumption in the “ECO” temperature settings, the displayed value (power consumption in kWh) takes a while to change. If both zones are set to temperature setting '9', it will take approx. 8 minutes for the display to change from 0.00 kWh to 0.01 kWh.



NOTE:

A healthy sleeping environment can be achieved by keeping the bedroom cool and pre-heating your bed shortly before going to bed. Lower heating costs for the bedroom also create further cost savings.

4.10 Anti-allergy temperature setting

Useful information

In recent years, the number of people allergic to domestic dust has risen sharply. Typical symptoms of this allergy are irritated eyes, sneezing fits, coughing fits and shortness of breath in the early morning. These reactions are triggered by proteins in the excrement of the house dust mite. Mites are almost always present in warm and humid microclimates, as are often found in beds. They feed mainly on human skin scales and mildew and can be found in every house. Even with regular and thorough cleaning, dust and skin cells continuously build up.

With the anti-allergy temperature setting, you can fight back against the mite population and create a dry, mildew-free bed environment.

For this, set the body and foot area temperatures to level 9 and the automatic switch-off time to 12 hours. “Anti-Allergy” is shown in the display.

In order to prevent heat being lost, the electric underblanket must be completely covered by the duvet for this process.

This process dries out your mattress and thereby creates a hostile microclimate for the mites. We recommend regular use of the anti-allergy temperature setting. Ideally, the electric underblanket should be operated for the full 12 hours.

5. Cleaning and care



WARNING

Before cleaning the electric underblanket always disconnect the mains plug from the socket and unplug the plug-in coupling [8] and thereby the switch [1] from the electric underblanket. Otherwise there is a risk of an electric shock.

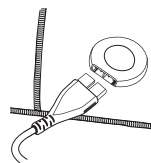

CAUTION

- The controller must never come into contact with water or other liquids, as this may cause damage.

To clean the controller, use a dry, lint-free cloth. Do not use any chemical or abrasive cleaning agents.

To remove stains from the heated underblanket use a damp cloth and, if necessary, a mild cleaning agent. Do not use cleaning agents containing solvent or scouring agents.



CAUTION

- Note that the heated underblanket must not be dry-cleaned, wrung out, machine dried or ironed.

The heated underblanket is machine washable.

Set the washing machine to a particularly gentle, 30°C cycle (woolens programme). Use a mild detergent with dosage according to the manufacturer's instructions.



CAUTION

- Note that the heated underblanket will suffer from too frequent washing. For its entire life, therefore, the heated underblanket should be washed not more than 5 times in a washing machine.

While the heated underblanket is still damp after washing, shape it to its original form and size and place it flat over a clothes drying rack to dry.



WARNING

- Do not attach the heated underblanket to washing lines with washing pegs or the like. Otherwise the heated underblanket may be damaged.
- Only reconnect the switch to the heated underblanket after the connector and the heated underblanket are completely dry. Otherwise the heated underblanket may be damaged.
- Under no circumstances switch on the heated underblanket to dry it. Otherwise there is a risk of an electric shock.

6. Storage

When not in use we recommend to store the heated underblanket in its original packaging.



CAUTION

Allow the heated underblanket to cool down before folding. Otherwise the heated underblanket may be damaged.

Do not crease the heated underblanket by placing items on top of it during storage.

7. Disposal

Please dispose of the device in accordance with EC Directive – WEEE (Waste Electrical and Electronic Equipment). If you have any queries, please contact the appropriate local authorities.



8. In the event of problems

Problem	Cause	Solution
Display does not light up/no display.	The mains plug is not connected to the socket and/or not switched on.	Connect the mains plug and switch on the electric underblanket.
	The safety system switches off the electric underblanket.	Send the electric underblanket to customer service.
“E1” appears on the display.	The switch is not properly connected to the electric underblanket.	1. Switch off 2. Connect the plug-in coupling correctly 3. Switch on







9. Technical data



For technical data, see the type plate label on the electric underblanket.

Sommaire

1. Livraison	20	4.6 Choisir le temps de coupure automatique.....	24
1.1 Description de l'appareil.....	20	4.7 Mise hors tension	24
2. Consignes importantes		4.8 Commande ECO.....	24
À conserver pour un usage ultérieur !.....	20	4.9 Affichage des kWh.....	25
3. Utilisation conforme aux recommandations	22	4.10 Niveau de température anti-allergie.....	25
4. Utilisation.....	22	5. Nettoyage et entretien	25
4.1 Sécurité.....	22	6. Rangement	26
4.2 Mise en service.....	22	7. Élimination	26
4.3 Mise sous tension.....	23	8. Que faire en cas de problèmes ?.....	27
4.4 Réglage de la température	23	9. Données techniques.....	27
4.5 Réinitialisation automatique.....	24		

Explication des symboles

	Lire les consignes !		Lavable en machine en cycle extra-délicat 30 °C
			Ne pas blanchir
	Ne pas enfoncer une aiguille !		Ne pas sécher au sèche-linge
			Ne pas repasser
	Ne pas utiliser plié ou comprimé !		Ne pas nettoyer à sec
	Ne convient pas aux enfants de moins de 3 ans.	 <p>Les textiles employés sur cet appareil ont subi le contrôle des matières indésirables du point de vue de l'écologie humaine et ont reçu le label Öko-Tex Standards 100, certifié par l'institut de recherche Hohenstein.</p>	

	AVERTISSEMENT: Avertissement, risque de blessure ou danger pour votre santé.
	ATTENTION: Remarque de sécurité relative à la possibilité de dommages sur l'appareil/ les accessoires.
	REMARQUE: Remarque relative à des informations importantes.

1. Livraison

- 1 Chauffe-matelas
- 1 Interrupteur
- 1 Mode d'emploi

1.1 Description de l'appareil

1. Interrupteur
2. Écran
3. Touche de réglage de la température pour la zone du corps
4. Touche de réglage du temps de coupure automatique
5. Touche de réglage de la température pour la zone des pieds
6. Touche MARCHÉ/ARRÊT
7. Touche d'affichage des kWh
8. Fiche secteur
9. Fente sur le côté (UB 100)
10. Fiche secteur

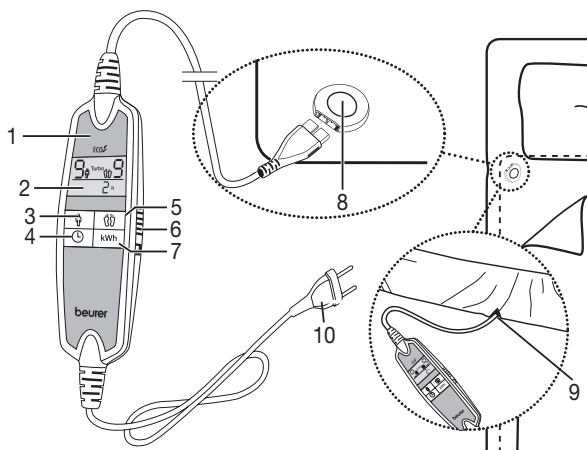

2. Consignes importantes

À conserver pour un usage ultérieur !

AVERTISSEMENT

- Le non-respect des instructions ci-après est susceptible d'entraîner des dommages corporels ou matériels (chocs électriques, brûlures de la peau, incendie). Ces consignes de sécurité et avertissements ne sont pas uniquement destinés à protéger votre santé ou celle d'autres personnes, mais aussi à protéger le produit. Par conséquent, veuillez respecter ces consignes de sécurité et, si vous transmettez l'appareil à quelqu'un, remettez-lui également ces instructions.
- Ce chauffe-matelas ne doit pas être utilisé par des personnes insensibles ou vulnérables à la chaleur, car elles pourraient ne pas réagir en cas de surchauffe.

- Ce chauffe-matelas ne doit pas être utilisé par de très jeunes enfants (de 0 à 3 ans), car ils pourraient ne pas réagir en cas de surchauffe.
- Ce chauffe-matelas ne doit pas être utilisé par de jeunes enfants (de 3 à 8 ans), sauf si l'interrupteur a été réglé par un parent ou un tuteur et que l'enfant a reçu suffisamment d'informations pour utiliser le chauffe-matelas en toute sécurité.
- Ce chauffe-matelas peut être utilisé par les enfants de plus de 8 ans ainsi que par les déficients physiques, sensoriels ou mentaux et les personnes ayant peu de connaissances ou d'expérience à la condition qu'ils soient surveillés ou sachent comment l'utiliser en toute sécurité et en comprennent les risques.
- Les enfants ne doivent pas jouer avec le chauffe-matelas.
- Le nettoyage et l'entretien ne doivent pas être effectués par des enfants sans surveillance.
- Ce chauffe-matelas n'est pas conçu pour une utilisation en milieu hospitalier.
- N'enfoncez pas d'aiguilles !
- N'utilisez pas le chauffe-matelas plié ou froissé.
- N'utilisez pas le chauffe-matelas mouillé.
- Avant toute utilisation sur un lit réglable, vérifiez que le chauffe-matelas et les câbles ne sont pas, par exemple, pincés dans les charnières ou coincés.
- Vous ne devez utiliser ce chauffe-matelas qu'en association avec l'interrupteur mentionné sur l'étiquette.
- Les champs électriques et magnétiques émanant de ce chauffe-matelas électrique peuvent éventuellement perturber le fonctionnement des stimulateurs cardiaques. Ils sont pourtant bien inférieurs aux limites : puissance des champs électriques : 5 000 V/m max., puissance des champs magnétiques : 80 A/m max., induction magnétique : 0,1 mT max. Veuillez donc consulter votre médecin et le fabricant de votre stimulateur cardiaque avant d'utiliser ce chauffe-matelas.
- Ne tirez, tordez ou ne pliez pas trop fortement les câbles.
- Ce chauffe-matelas doit être régulièrement vérifié pour détecter la présence de tout signe d'usure ou d'endommagement. Le cas échéant, ou si ce chauffe-matelas a été utilisé de façon inappropriée ou s'il ne chauffe plus, il doit être vérifié par le fabricant avant d'être utilisé à nouveau.
- Si le câble d'alimentation électrique de l'appareil est endommagé, il doit être remplacé par le fabricant, son service client ou toute autre personne qualifiée afin d'éviter tout danger.

- Pendant que ce chauffe-matelas fonctionne, vous ne devez pas
 - poser d'objets dessus (par ex. valise ou corbeille à linge),
 - poser de sources de chaleur dessus, comme des bouillottes, des coussins chauffants ou autres.
- Les composants électroniques de l'interrupteur chauffent lors de l'utilisation du chauffe-matelas. Vous ne devez donc pas couvrir l'interrupteur ou le poser sur le chauffe-matelas lorsque ce dernier est utilisé.
- Pour toute question concernant l'utilisation de nos appareils, adressez-vous à notre service clients.
- Respectez impérativement les consignes d'utilisation (chapitre 5) ainsi que celles d'entretien et de nettoyage (chapitre 6) et de rangement (chapitre 7).

3. Utilisation conforme aux recommandations



ATTENTION

Ce chauffe-matelas est exclusivement conçu pour réchauffer les lits.

4. Utilisation

4.1 Sécurité



ATTENTION

Le chauffe-matelas est équipé d'un SYSTÈME DE SÉCURITÉ. Cette technologie de capteur empêche la surchauffe du chauffe-matelas sur toute sa surface grâce à l'arrêt automatique en cas de défaillance. Lorsque le SYSTÈME DE SÉCURITÉ a désactivé le chauffe-matelas, les niveaux de température qui montrent qu'il est allumé ne sont plus éclairés.

Veillez noter qu'après une défaillance due à la sécurité, vous ne pouvez plus utiliser le chauffe-matelas et devez l'envoyer au service après-vente indiqué.

4.2 Mise en service

Placez le chauffe-matelas au pied du matelas et étendez-le bien à plat.

Ensuite, mettez votre drap comme d'habitude de sorte que le chauffe-matelas se trouve entre le matelas et le drap.



ATTENTION

Assurez-vous que le chauffe-matelas soit tout à fait à plat et, lors de son utilisation, qu'il n'est pas froissé et qu'aucun pli ne s'est formé.

- Branchez d'abord l'interrupteur au corps chauffant en connectant la fiche secteur.
- Branchez la prise au secteur.

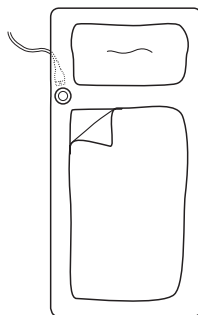

Remarques supplémentaires sur l'UB 100

La zone prévue pour la tête n'est pas chauffée.

Insérez la prise de la fiche secteur à travers la fente sur le côté [9] et connectez l'interrupteur au chauffe-matelas en connectant la fiche secteur [8] (voir figure).

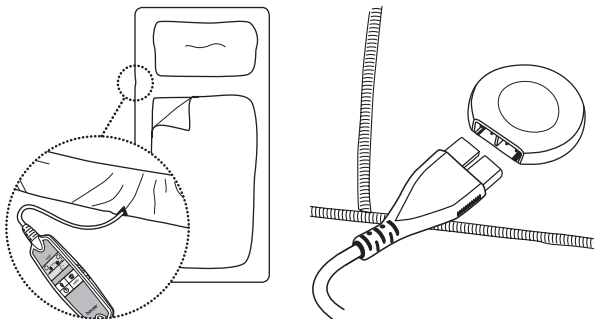

Étirez le chauffe-matelas comme un drap-housse et bordez le matelas. Le chauffe-matelas est conçu pour s'adapter aux matelas de taille 90 × 200 cm et 100 × 200 cm. Au cas où le cordon électrique serait trop court, il vous est possible d'en commander un plus long à notre service après-vente mentionné en indiquant le numéro d'article 108.424. Fixez ensuite votre drap-housse comme d'habitude, de manière à ce que le chauffe-matelas se trouve entre votre matelas et le drap-housse.

4.3 Mise sous tension

Poussez le bouton MARCHE/ARRÊT [6] sur le côté de l'interrupteur [1] sur la position MARCHE (I) pour allumer le chauffe-matelas.

Lorsqu'il est allumé, l'écran [2] s'éclaire et affiche d'abord tous les segments pendant env. 2 secondes. Puis les réglages de base suivants s'affichent :

Niveau de température pour la zone du corps : 0

Niveau de température pour la zone des pieds : 0

Temps de coupure automatique : 1 h (= 1 heure)

i REMARQUE :

Pour que l'éclairage de l'écran ne dérange pas la nuit, l'intensité lumineuse diminue après env. 5 secondes.

i REMARQUE :

Ce chauffe-matelas dispose d'un chauffage rapide permettant un chauffage plus rapide lors des 15 premières minutes. Pendant ce temps, le mot « Turbo » clignote à l'écran.



Si le chauffe-matelas est éteint brièvement puis rallumé au cours des 15 premières minutes, la fonction de chauffage rapide est désactivée pour des raisons de sécurité.

Le mot « Turbo » n'apparaît pas à l'écran dans ce cas-là. Mais le chauffe-matelas chauffe normalement.

Pour réactiver le chauffage rapide, le chauffe-matelas doit d'abord rester éteint pendant 20 minutes.

4.4 Réglage de la température

Appuyez sur la touche [3] afin de régler le niveau de température pour la zone du corps.

Appuyez sur la touche [5] afin de régler le niveau de température pour la zone des pieds.

Niveau 0 : éteint

Niveau 1 : chaleur minimale

Niveau 2-8 : chaleur personnalisée

Niveau 9 : chaleur maximale

i REMARQUE :

Ordre de réglage des niveaux de température : 0-9-8-7-6-5-4-3-2-1-0-9 ...

AVERTISSEMENT

Lorsque vous utilisez le chauffe-matelas pendant plusieurs heures, il est recommandé de régler l'interrupteur sur le niveau de température le plus bas pour éviter la surchauffe.

REMARQUE :

- Le chauffe-matelas se réchauffe plus rapidement lorsque vous réglez le niveau de température au plus haut.
- Nous vous recommandons d'allumer le chauffe-matelas env. 30 minutes avant de vous coucher et de le recouvrir avec le couvre-lit afin d'éviter une perte de chaleur.

4.5 Réinitialisation automatique

REMARQUE :

Ce chauffe-matelas dispose d'une réinitialisation automatique de sécurité. Lorsque vous êtes aux niveaux de température 9, 8 et 7, il se réinitialise automatiquement au niveau de température 6 après 3 heures

4.6 Choisir le temps de coupure automatique

Appuyez sur la touche de réglage du temps de coupure automatique [4]. Vous pouvez régler le temps de coupure automatique sur 1, 2, 3, 4, ... ou 12 heures, au choix.

REMARQUE :

Ordre de réglage du temps de coupure automatique :

1 h-12 h-11 h-10 h-9 h 1 h-12 h-11 h ... (temps en heures)

En dessous d'une heure, le temps restant s'affiche en minutes (par ex. 59 min.).

Le chauffe-matelas s'arrête automatiquement après l'expiration du temps de coupure réglé.

L'écran affiche alors ce qui suit :

Niveau de température pour la zone du corps : 0

Niveau de température pour la zone des pieds : 0

Temps de coupure automatique : « 0 min » clignote

Afin de rallumer le chauffe-matelas, appuyez sur la touche de réglage du niveau de température pour la zone du corps (3) et/ou la zone des pieds (5).

Si vous ne voulez plus utiliser le chauffe-matelas après l'expiration du temps de coupure sélectionné, poussez le bouton MARCHE/ARRÊT sur la position ARRÊT (0) afin d'éteindre le chauffe-matelas.

4.7 Mise hors tension

Poussez le bouton MARCHE/ARRÊT sur l'interrupteur en position ARRÊT (0) pour éteindre le chauffe-matelas. Lorsqu'il est éteint, l'éclairage et l'affichage de l'écran s'éteignent.

REMARQUE :

Si vous n'utilisez pas le chauffe-matelas pendant plusieurs jours, placez le commutateur sur la position ARRÊT (0) et débranchez la prise secteur.

4.8 Commande ECO

Les niveaux de température 1, 2, 3 et 4 consomment très peu d'énergie. Lorsque vous choisissez ces niveaux de température, le symbole « ECO » s'affiche à l'écran.



4.9 Affichage des kWh

Vous pouvez afficher la consommation électrique actuelle en kWh en appuyant sur la touche « kWh » [7]. La consommation électrique depuis la dernière activation s'affiche.

En raison de la faible consommation électrique dans les niveaux de température « ECO », la valeur affichée (consommation électrique en kWh) ne change qu'après un certain moment. Lorsque les deux zones sont réglées au niveau de température « 9 », il faut environ 8 minutes pour que l'affichage passe de 0,00 kWh à 0,01 kWh.



REMARQUE :

Vous obtiendrez un climat de sommeil sain en maintenant la chambre fraîche et en préchauffant votre lit peu de temps avant de vous coucher. Les frais de chauffage moindres pour la chambre constituent une économie supplémentaire.

4.10 Niveau de température anti-allergie

À savoir

Au cours des dernières années, le nombre de personnes présentant des réactions allergiques à la poussière domestique et aux acariens a considérablement augmenté. Les symptômes typiques de cette forme d'allergie sont l'irritation des yeux, les éternuements, les quintes de toux et les insuffisances respiratoires tôt le matin. Ces réactions sont provoquées par les protides présentes dans les déjections des acariens de la poussière. Les acariens sont pratiquement omniprésents dans les microclimats chauds et humides que l'on trouve souvent dans les lits. Ils se nourrissent principalement de peaux mortes humaines et de moisissures et se trouvent dans tous les foyers. Même en cas de nettoyage régulier et complet, les particules de poussière et de peau s'accumulent continuellement.

Le niveau de température anti-allergie permet de combattre la population d'acariens de manière ciblée et d'obtenir un lit sec sans moisissures.

Pour cela, réglez la température des zones du corps et des pieds sur le niveau 9 et le temps de coupure automatique sur 12 heures. « Anti-Allergy » s'affiche à l'écran.

Pour éviter que la chaleur ne s'échappe, le chauffe-matelas doit être entièrement recouvert par le couvre-lit lors de ce processus.

Cette opération sèche votre matelas et vous obtenez ainsi une surface de matelas avec un microclimat « exempt d'acariens ». Nous recommandons une utilisation régulière du niveau de température anti-allergie. Idéalement, le chauffe-matelas devrait fonctionner pendant l'ensemble des 12 heures.

5. Nettoyage et entretien



AVERTISSEMENT

Avant de nettoyer le chauffe-matelas, débranchez toujours la prise du secteur et déconnectez la fiche secteur [8] et ainsi l'interrupteur [1] du chauffe-matelas. Sinon, vous vous exposez à un risque de choc électrique.

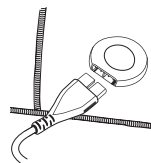

ATTENTION

- L'interrupteur ne doit jamais entrer en contact avec de l'eau ou d'autres liquides. Il peut être endommagé.

Pour le nettoyage de l'interrupteur, utilisez un chiffon sec non pelucheux. N'utilisez pas de produit abrasif ou autre détergent.

Vous pouvez nettoyer les petites tâches du chauffe-matelas à l'aide d'un chiffon humide et un peu de lessive liquide pour linge délicat.



ATTENTION

- Le chauffe-matelas ne doit pas être nettoyé avec des produits chimiques, essoré, séché en machine, cylindré ou repassé.

Le chauffe-matelas est lavable en machine.

Réglez la machine sur un cycle très doux à 30 °C (cycle laine).

Utilisez une lessive pour linge délicat et dosez-la selon les instructions du fabricant.



ATTENTION

- Veuillez noter qu'une exposition trop fréquente du chauffe-matelas à l'eau n'est pas recommandée. Par conséquent, vous ne devez laver le chauffe-matelas à la machine qu'au maximum 5 fois pendant sa durée de vie.

Étirez le chauffe-matelas encore humide juste après le lavage pour qu'il retrouve sa taille d'origine et laissez-le sécher à plat sur un étendage.



ATTENTION

- N'utilisez pas de pinces à linge ou autres pour accrocher le chauffe-matelas sur l'étendage. Sinon, il pourrait être endommagé.
- Ne reconnectez l'interrupteur au chauffe-matelas qu'une fois que celui-ci et la fiche secteur sont complètement secs. Sinon, il pourrait être endommagé.
- Ne mettez en aucun cas le chauffe-matelas en marche lors du séchage ! Sinon, vous vous exposez à un risque de choc électrique.

6. Rangement

Si vous n'utilisez pas le chauffe-matelas pendant une période prolongée, nous vous recommandons de le ranger dans son emballage d'origine.



ATTENTION

Laissez d'abord le chauffe-matelas refroidir. Sinon, il pourrait être endommagé.

Ne posez pas d'objet sur le chauffe-matelas lors de son stockage pour éviter qu'il ne se plie trop fortement.

7. Élimination

Veillez éliminer l'appareil conformément à la directive européenne – WEEE (Waste Electrical and Electronic Equipment) relative aux appareils électriques et électroniques usagés. Pour toute question, adressez-vous aux collectivités locales responsables de l'élimination et du recyclage de ces produits.



8. Que faire en cas de problèmes ?

Problème	Cause	Solution
L'écran ne s'éclaire pas/ pas d'affichage.	La fiche secteur n'est pas connectée à la prise et/ou n'est pas activée.	Branchez la prise et allumez le chauffe-matelas.
	Arrêt du chauffe-matelas par le système de sécurité.	Envoyer le chauffe-matelas au service client.
Affichage « E1 »	L'interrupteur est mal connecté au chauffe-matelas.	1. Éteindre 2. Connecter entièrement la fiche secteur 3. Allumer











9. Données techniques



Pour les données techniques, consultez l'étiquette signalétique du chauffe-matelas.

Contenido

1. Artículos suministrados	29	4.6 Selección del tiempo de desconexión automático	33
1.1 Descripción del aparato	29	4.7 Apagar	33
2. Indicaciones importantes		4.8 Control ECO.....	33
Consérvelas para futuras consultas.	29	4.9 Indicación de kWh	34
3. Uso correcto del aparato	31	4.10 Nivel de temperatura antialérgico	34
4. Utilización	31	5. Limpieza y cuidado	34
4.1 Seguridad	31	6. Conservación	35
4.2 Funcionamiento	31	7. Eliminación	35
4.3 Encender	32	8. Resolución de problemas.....	36
4.4 Ajuste de la temperatura.....	32	9. Datos técnicos.....	36
4.5 Retroceso automático	33		

Explicación de los símbolos

	¡Lea las instrucciones!		Lavable a máquina a 30 °C con programa para ropa muy delicada
			No usar lejía
	¡No pinchar con agujas!		No usar secadora
			No planchar
	¡No utilizar estando plegado o arrugado!		No limpiar en seco
	No recomendado para menores de 3 años.	 <p>Los textiles utilizados en el presente aparato cumplen con los estrictos requerimientos humano-ecológicos de las normas Ecotest 100, hecho comprobado por el Instituto de Investigación de Hohenstein.</p>	

	ADVERTENCIA: Avisa de peligros de lesiones o peligros para su salud.
	ATENCIÓN: Instrucción de seguridad relativa a posibles daños del aparato/accesorios.
	INDICACIÓN: Señala informaciones importantes.

1. Artículos suministrados

- 1 Cubrecolchón eléctrico
- 1 Interruptor
- 1 Instrucciones de uso

1.1 Descripción del aparato

1. Interruptor
2. Pantalla
3. Botón de ajuste de la temperatura para la zona del cuerpo
4. Botón de ajuste del tiempo de desconexión automático
5. Botón de ajuste de la temperatura para la zona de los pies
6. Interruptor de encendido y apagado
7. Botón para mostrar los kWh
8. Acoplamiento enchufable
9. Ranura en el lateral (UB 100)
10. Enchufe

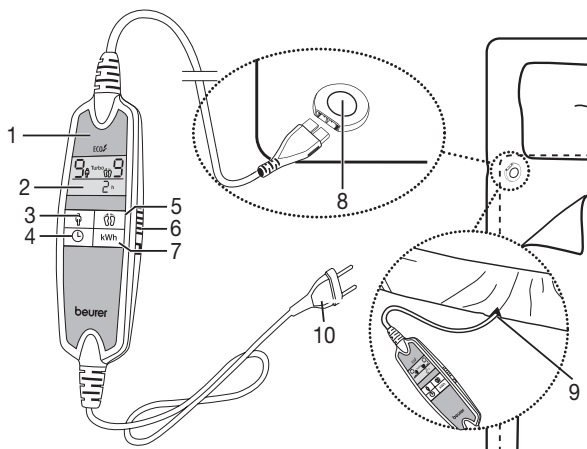

2. Indicaciones importantes

Consérvelas para futuras consultas.

ADVERTENCIA

- La inobservancia de las siguientes indicaciones puede ocasionar daños personales o materiales (descargas eléctricas, quemaduras en la piel o incendios). Las siguientes indicaciones de peligro y de seguridad no solo sirven para proteger su salud o la salud de terceras personas, sino también para proteger el producto. Respete por tanto estas indicaciones de seguridad y si entrega el aparato a otra persona, entréguele también el manual de instrucciones.
- Este calentacamas eléctrico no debe ser utilizado por personas insensibles al calor ni otras personas dependientes que no pueden reaccionar a un sobrecalentamiento.

- Este calentacamas eléctrico no debe ser utilizado por niños muy pequeños (de 0 a 3 años), ya que no pueden reaccionar a un sobrecalentamiento.
- Este calentacamas eléctrico no debe ser utilizado por niños pequeños (3-8 años), a no ser que el interruptor haya sido ajustado por uno de sus padres u otra persona responsable y el niño haya recibido las suficientes instrucciones sobre el modo de manejar de forma segura el calentacamas.
- Este calentacamas eléctrico puede ser utilizado por niños mayores de 8 años, así como por personas con facultades físicas, sensoriales o mentales limitadas, o con poca experiencia o conocimientos, siempre que estén vigilados o se les indique cómo usarlo de forma segura y entiendan los peligros que conlleva.
- Los niños no deberán jugar nunca con el calentacamas eléctrico.
- Las tareas de limpieza y de mantenimiento ordinario no deberán ser realizados por niños sin supervisión.
- Este calentacamas eléctrico no está destinado al uso en hospitales.
- No clavar agujas.
- No utilizar doblado ni arrugado.
- No utilizar mojado.
- Antes de usarlo en una cama regulable hay que asegurarse de que el calentacamas y los cables no se hayan quedado aprisionados por ejemplo en las bisagras ni se hayan enredado.
- Este calentacamas eléctrico solo debe ser utilizado con el interruptor indicado en la etiqueta.
- Los campos magnéticos y eléctricos que salen de este calentacamas eléctrico pueden interferir en determinadas circunstancias en el funcionamiento del marcapasos. Sin embargo, están muy por debajo de los valores límite: intensidad de campo eléctrica: máx. 5000 V/m, intensidad de campo magnética: máx. 80 A/m, densidad de flujo magnética: máx. 0,1 Milli-Tesla. Consulte a su médico y al fabricante del marcapasos antes de utilizar este calentacamas.
- No tirar de los cables, retorcerlos ni doblarlos.
- Se debe comprobar a menudo si este calentacamas eléctrico muestra indicios de desgaste o de estar dañado. En caso de que haya tales indicios, si el calentacamas eléctrico se ha utilizado de modo inadecuado o si ya no se calienta, deberá ser comprobado por el fabricante antes de volver a encenderlo.
- Si el cable de alimentación de red de este aparato se daña, su sustitución deberá ponerse en manos del fabricante, de su servicio técnico o de una persona cualificada para tal labor a fin de evitar peligros.

- Mientras el calentacamas está encendido, no debe colocarse encima
 - ningún objeto (p. ej. maleta o cesta de ropa),
 - ninguna fuente de calor, como bolsa de agua, almohadilla eléctrica o similar.
- Los componentes electrónicos del interruptor se calientan durante el uso del calentacamas, por lo que el interruptor no deberá estar cubierto o estar encima del calentacamas eléctrico en funcionamiento.
- Si todavía tiene dudas sobre cómo usar nuestros aparatos, póngase en contacto con nuestro servicio de atención al cliente.
- Es imprescindible seguir las indicaciones de uso (capítulo 5), las de limpieza y cuidado (capítulo 6) y las de conservación (capítulo 7).

3. Uso correcto del aparato



ATENCIÓN

Este calentacamas eléctrico solo está destinado a calentar camas.

4. Utilización

4.1 Seguridad



ATENCIÓN

El calentacamas eléctrico dispone de un SISTEMA DE SEGURIDAD. Esta tecnología de sensores impide un sobrecalentamiento del calentacamas en toda su superficie gracias a la desconexión automática en caso de error. Si el SISTEMA DE SEGURIDAD ha desconectado el calentacamas eléctrico, los niveles de temperatura dejarán de iluminarse en el estado conectado.

Tenga en cuenta que tras un caso de error el calentacamas eléctrico ya no podrá utilizarse por razones de seguridad y que deberá ser enviado a la dirección del servicio de atención al cliente especificada.

4.2 Funcionamiento

Extienda el calentacamas eléctrico, comenzando por la zona de los pies de la cama, estirándolo bien sobre el colchón.

Después coloque encima la sábana de la forma acostumbrada, de modo que el calentacamas quede entre el colchón y la sábana.

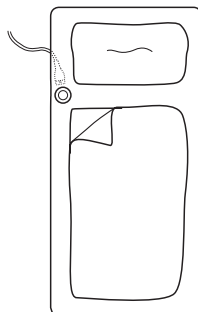

ATENCIÓN

Asegúrese de que el calentacamas está completamente extendido y de que no se doble ni se puedan formar arrugas durante el uso.

- Conecte primero el interruptor con el elemento térmico en el que se une el acoplamiento enchufable.
- A continuación, conecte el enchufe.

Instrucciones adicionales para UB 100

La zona destinada a la cabeza no se calienta. Introduzca el enchufe del acoplamiento enchufable por la ranura del lateral [9] y, a continuación, conecte el acoplamiento enchufable [8] para unir el interruptor con el calentacamas eléctrico (véase la ilustración).

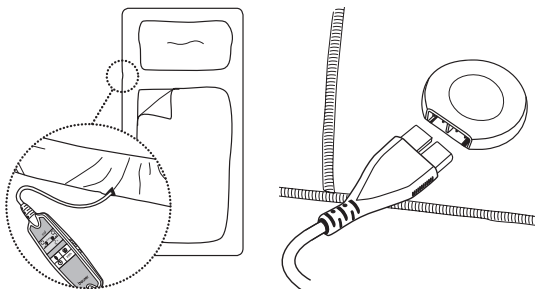

A continuación, baje y ajuste el calentacamas en los laterales del colchón como si se tratase de una sábana bajera. El calentacamas eléctrico está diseñado de tal modo que se adapta tanto a colchones de 90 x 200 cm como de 100 x 200 cm. En casos en que el cable no fuera suficientemente largo, puede usted dirigirse a nuestro servicio postventa indicado, a fin de pedir un cable más largo bajo el número de material 108.424. Coloque la sábana bajera como hace habitualmente de modo que el calentacamas eléctrico quede entre ella y el colchón.

4.3 Encender

Deslice el interruptor de encendido y apagado [6] lateralmente a la posición de encendido (I) en el interruptor [1] para encender el calentacamas eléctrico.

Cuando está encendido, la pantalla [2] se ilumina y durante aproximadamente 2 segundos se muestran todos los segmentos de la misma. Seguidamente, aparecen en la pantalla los siguientes ajustes básicos:

Nivel de temperatura para la zona del cuerpo: 0

Nivel de temperatura para la zona de los pies: 0

Tiempo de desconexión automático: 1 h (= 1 hora)

INDICACIÓN

Para que la iluminación de la pantalla no moleste durante la noche, la intensidad de la misma se reduce a los 5 segundos aproximadamente.

INDICACIÓN

Este calentacamas eléctrico dispone de una función de calentamiento rápido gracias a la cual alcanza la temperatura deseada en 15 minutos. Durante este tiempo, parpadea en la pantalla la palabra "Turbo".



Si durante los primeros 15 minutos se apaga brevemente el calentacamas y se vuelve a encender, el calentamiento rápido se desactiva por motivos de seguridad.

En este caso, no aparece la palabra «Turbo» en la pantalla. Sin embargo, el calentacamas eléctrico se calienta de forma normal.

Para volver a activar el calentamiento rápido, el calentacamas debe apagarse completamente durante 20 minutos.

4.4 Ajuste de la temperatura

Pulse el botón [3] para ajustar el nivel de temperatura de la zona del cuerpo.

Pulse el botón [5] para ajustar el nivel de temperatura de la zona de los pies.

Nivel 0: apagado

Nivel 1: calor mínimo

Nivel 2–8: calor individual

Nivel 9: calor máximo

INDICACIÓN

Secuencia de cambio de los niveles de temperatura: 0–9–8–7–6–5–4–3–2–1–0–9 ...

ADVERTENCIA

Si el calentacamas eléctrico se utiliza durante varias horas, recomendamos ajustar el nivel de temperatura más bajo en el interruptor para evitar un sobrecalentamiento del usuario.

INDICACIÓN

- Para que el calentacamas eléctrico se caliente con la mayor rapidez, ajuste el máximo nivel de temperatura posible.
- Recomendamos encarecidamente encender el calentacamas eléctrico aprox. 30 minutos antes de irse a la cama y cubriilo con la colcha para que no se pierda el calor.

4.5 Retroceso automático

INDICACIÓN

Este calentacamas eléctrico dispone de una función de retroceso automático de seguridad. En los niveles de temperatura 9, 8 y 7, se retrocede al nivel de temperatura 6 tras aproximadamente 3 horas.

4.6 Selección del tiempo de desconexión automático

Pulse el botón de ajuste del tiempo de desconexión automático [4]. El tiempo de desconexión automático se puede ajustar opcionalmente por horas, de 1 a 12.

INDICACIÓN

Secuencia de cambio del tiempo de desconexión automático:

1 h–12 h–11 h–10 h–9 h 1 h–12 h–11 h ... (tiempo en horas).

Por debajo de una hora, el tiempo restante se indica en minutos (59 min., por ejemplo).

El calentacamas automático se apaga una vez transcurrido el tiempo de desconexión automático ajustado. A continuación, en la pantalla aparece lo siguiente:

Nivel de temperatura para la zona del cuerpo: 0

Nivel de temperatura para la zona de los pies: 0

Tiempo de desconexión automático: "0 min." parpadea.

Para volver a encender el calentacamas eléctrico, pulse el botón de ajuste del nivel de temperatura para la zona del cuerpo [3] y/o para la zona de los pies [5].

Si no desea seguir utilizando el calentacamas eléctrico una vez transcurrido el tiempo de desconexión seleccionado, deslice el interruptor de encendido y apagado a la posición de apagado (0) para apagar el calentacamas eléctrico.

4.7 Apagar

Deslice el interruptor de encendido y apagado a la posición de apagado (0) en el interruptor para apagar el calentacamas eléctrico. Al hacerlo, la iluminación y las indicaciones de la pantalla también se apagan.

INDICACIÓN

Si el calentacamas no se utiliza durante varios días, coloque el deslizador en la posición OFF (0) y desconecte el conector de red de la toma de corriente.

4.8 Control ECO

Los niveles de temperatura 1, 2, 3 y 4 tienen un consumo energético especialmente bajo. Cuando estos niveles de temperatura están seleccionados, aparece en pantalla el símbolo "ECO".



4.9 Indicación de kWh

Pulsando el botón “kWh” [7] puede verse el consumo de corriente actual en kWh. Se muestra el consumo de corriente desde el último encendido.

Debido al escaso consumo energético en los niveles de temperatura “ECO”, el valor indicado (consumo de corriente en kWh) tarda un poco en cambiar. Si las dos zonas están ajustadas al nivel de temperatura “9”, la indicación tarda unos 8 minutos en cambiar de 0,00 kWh a 0,01 kWh.



INDICACIÓN

El ambiente más sano para dormir se consigue manteniendo la habitación fresca y calentando la cama poco antes de irse a dormir. La disminución de los costes de calefacción del dormitorio también es una contribución al ahorro.

4.10 Nivel de temperatura antialérgico

Información importante

En los últimos años, el número de personas alérgicas al polvo doméstico y a los ácaros del polvo ha aumentado drásticamente. Los síntomas típicos de este tipo de alergias son ojos irritados, ataques de estornudos, accesos de tos y sensación de ahogo en las primeras horas de la mañana. Las sustancias proteínicas presentes en los excrementos del ácaro del polvo doméstico desencadenan estas reacciones. Los ácaros se encuentran en prácticamente todo microclima húmedo y cálido, como el que se genera a menudo en las camas. Los ácaros de cualquier hogar se alimentan en particular de escamas de la epidermis humana y de mohos. Tanto las partículas de polvo como las epidérmicas se acumulan permanentemente, aunque se limpie a fondo de forma periódica.

Con el nivel de temperatura antialérgico se puede combatir los ácaros y conseguir que la cama esté seca y libre de moho.

Para ello, ajuste la temperatura de las zonas del cuerpo y de los pies al nivel 9, y el tiempo de desconexión automático a 12 horas. En pantalla podrá verse la indicación “Anti-Allergy”.

Para evitar que el calor se pierda, el calentacamas debe estar permanentemente cubierto con la colcha durante todo el proceso.

Este procedimiento seca el colchón y consigue crear un microclima “hostil para los ácaros” en la superficie del colchón. Recomendamos utilizar regularmente el nivel de temperatura antialérgico. Lo ideal sería que el calentacamas eléctrico estuviese funcionando las 12 horas completas.

5. Limpieza y cuidado



ADVERTENCIA

Antes de limpiar el calentacamas eléctrico, desenchufe el enchufe de la toma de corriente y separe el acoplamiento enchufable [8] y el interruptor [1] del calentacamas eléctrico. Si no hace, existirá el peligro de una descarga eléctrica.

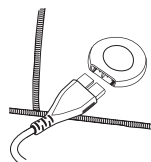

ATENCIÓN

- El interruptor no debe entrar nunca en contacto con agua o con otros líquidos, ya que podría dañarse.

Para limpiar el interruptor, utilice únicamente un paño seco y sin pelusas. No emplee ningún producto de limpieza químico ni abrasivo.

Las pequeñas manchas del calentacamas pueden eliminarse con un paño húmedo y en su caso un poco de detergente líquido suave.

ATENCIÓN

- Tenga en cuenta que el calentacamas no se debe limpiar en seco, retorcer, secar en secadora, calandrar o planchar.

Este calentacamas eléctrico se puede lavar a máquina.

Ponga la lavadora en un programa de lavado muy suave a 30 °C (programa para lana).

Utilice un detergente suave y dosifíquelo según las indicaciones del fabricante.

ATENCIÓN

- Tenga en cuenta que, si se lava con demasiada frecuencia, el calentacamas eléctrico se desgasta. Por eso, a lo largo de su vida útil, se debería lavar a máquina un máximo de 5 veces.

Estire bien el calentacamas aún húmedo nada más lavarlo y déjelo bien extendido en un tendedero hasta que se seque.

ATENCIÓN

- No utilice pinzas ni similares para sujetarlo en el tendedero, ya que podrían dañarlo.
- Conecte de nuevo el interruptor al calentacamas eléctrico solo cuando el acoplamiento enchufable y el calentacamas estén completamente secos, ya que si no podría resultar dañado.
- ¡No encienda en ningún caso el calentacamas para secarlo! Si no hace, existirá el peligro de una descarga eléctrica.

6. Conservación

Si no va a utilizar el calentacamas durante un periodo de tiempo prolongado, le recomendamos guardarlo en su embalaje original.

ATENCIÓN

Deje primero que el calentacamas se enfríe. De lo contrario podría resultar dañado.

No coloque objetos sobre el calentacamas eléctrico mientras lo tenga guardado para evitar que se estropee.

7. Eliminación

Deseche el aparato según la Directiva europea sobre residuos de aparatos eléctricos y electrónicos (RAEE). Para más información, póngase en contacto con la autoridad municipal competente en materia de eliminación de residuos.



8. Resolución de problemas

Problema	Causa	Solución
La pantalla no se ilumina o no indica nada.	El enchufe no está conectado a la toma de corriente y/o no está encendido.	Conecte el enchufe y encienda el calentacamas eléctrico.
	El sistema de seguridad ha desconectado el calentacamas eléctrico.	Envíe el calentacamas eléctrico al servicio de atención al cliente.
Indicación "E1"	El interruptor no está correctamente conectado al calentacamas eléctrico.	<ol style="list-style-type: none">1. Apáguelo.2. Conecte bien el acoplamiento enchufable.3. Enciéndalo.

9. Datos técnicos

Para los datos técnicos véase la etiqueta de la placa indicadora de tipo del calentacamas eléctrico.



Indice

1. Fornitura	38
1.1 Descrizione dell'apparecchio.....	38
2. Indicazioni importanti	
Conservare per utilizzo futuro.....	38
3. Uso conforme.....	40
4. Funzionamento	40
4.1 Sicurezza	40
4.2 Messa in funzione.....	40
4.3 Accensione	41
4.4 Impostazione della temperatura	41
4.5 Dispositivo di riduzione automatica.....	42

4.6 Selezione del tempo di spegnimento automatico.....	42
4.7 Spegnimento	42
4.8 ECO Control.....	42
4.9 Indicazione in kWh.....	42
4.10 Livello di temperatura antiallergico	43
5. Pulizia e cura	43
6. Conservazione.....	44
7. Smaltimento	44
8. Che cosa fare in caso di problemi?	44
9. Dati tecnici.....	44

Spiegazione dei simboli

	Leggere le istruzioni!		Lavabile in lavatrice con ciclo extra-delicati a 30°C
			Non candeggiare
	Non perforare con aghi!		Non asciugare in asciugatrice
			Non stirare
	Non utilizzare ripiegato né accartocciato!		Non lavare a secco
			I tessuti utilizzati in questo apparecchio soddisfano le esigenze umano-ecologiche di Öko-Tex Standard 100 come certificato dall'istituto di ricerca Hohenstein.
	Non adatto a bambini di età inferiore a 3 anni.		
	AVVERTENZA: Avvertenza su pericoli di lesioni o pericoli per la salute.		

	ATTENZIONE: Avvertenze di sicurezza su possibili danni all'apparecchio/agli accessori.
	NOTA: Indicazione di informazioni importanti.

1. Fornitura

- 1 Coprimaterasso termico
- 1 Interruttore
- 1 Manuale di istruzioni

1.1 Descrizione dell'apparecchio

1. Interruttore
2. Display
3. Tasto per l'impostazione della temperatura per la zona corpo
4. Tasto per l'impostazione del tempo di spegnimento automatico
5. Tasto per l'impostazione della temperatura per la zona piedi
6. Interruttore ON/OFF
7. Tasto per l'indicazione dei kWh
8. Innesto rapido
9. Apertura laterale (UB 100)
10. Spina di alimentazione

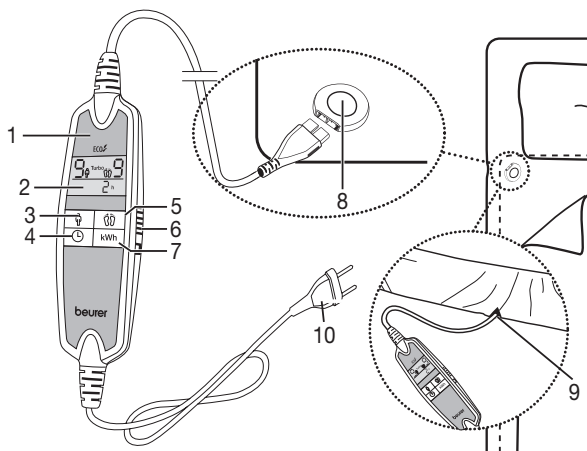

2. Indicazioni importanti

Conservare per utilizzo futuro

AVVERTENZA

- Il mancato rispetto delle seguenti indicazioni può provocare danni alle persone e alle cose (scossa elettrica, ustione alla pelle, incendio). Le seguenti indicazioni di sicurezza e pericolo non servono solo per tutelare la salute di chi utilizza l'apparecchio e quella di terzi, ma anche per proteggere il prodotto. Rispettare quindi le indicazioni di sicurezza e consegnare le presenti istruzioni in caso di cessione dell'articolo.
- Questo coprimaterasso termico non deve essere utilizzato da persone insensibili al calore e da altre persone che necessitano di particolari cure in quanto non sono in grado di reagire in caso di surriscaldamento.
- Questo coprimaterasso termico non può essere utilizzato per bambini molto piccoli (0-3 anni), in quanto non sono in grado di reagire in caso di surriscaldamento.

- Questo coprimaterasso termico non può essere utilizzato per bambini piccoli (3-8 anni), a meno che l'interruttore non sia stato impostato da un genitore e il bambino sia stato sufficientemente istruito sull'utilizzo sicuro del coprimaterasso termico.
- Questo coprimaterasso termico può essere utilizzato da ragazzi di età superiore a 8 anni e da persone con ridotte capacità fisiche, percettive o mentali, o non in possesso della necessaria esperienza e conoscenza, esclusivamente sotto supervisione oppure se sono stati istruiti in merito alle misure di sicurezza e comprendono i rischi ad esse correlati.
- I bambini non devono giocare con il coprimaterasso termico.
- La pulizia e la manutenzione a cura dell'utente non devono essere eseguite da bambini, a meno che non siano sorvegliati.
- Questo coprimaterasso termico non è concepito per l'utilizzo in ospedale.
- Non infilare oggetti appuntiti.
- Non utilizzare piegato o arricciato.
- Non utilizzare se bagnato.
- Prima dell'uso su un letto regolabile, verificare che il coprimaterasso termico e i fili non si impiglino ad esempio in cerniere e non si ariccino.
- Questo coprimaterasso termico può essere utilizzato solo in combinazione con l'interruttore riportato sull'etichetta.
- I campi elettrico e magnetico emessi dal coprimaterasso termico possono disturbare il funzionamento di pacemaker. Sono tuttavia molto al di sotto dei valori limite: intensità di campo elettrico: max. 5000 V/m, intensità di campo magnetico: max. 80 A/m, densità di flusso magnetica: max. 0,1 Milli-Tesla. Prima di utilizzare il coprimaterasso termico, consultare quindi il medico e il produttore del pacemaker.
- Non tirare o torcere i fili o piegarli eccessivamente.
- In tal senso è spesso necessario verificare la presenza di eventuali segni di usura o danni al coprimaterasso termico. In presenza di segni di un utilizzo non corretto del coprimaterasso termico o se non scalda più, farlo controllare dal produttore prima di riaccenderlo.
- Se il cavo di alimentazione dell'apparecchio viene danneggiato, richiedere la sostituzione al produttore, al Servizio clienti o a un tecnico ugualmente qualificato, per evitare qualsiasi rischio.
- Quando il coprimaterasso termico è in funzione, non appoggiarvi
 - alcun oggetto (ad es. valigia o cesto della biancheria),
 - alcuna fonte di calore come boule dell'acqua calda, termoforo o simili.
- I componenti elettronici nell'interruttore si riscaldano durante l'utilizzo del coprimaterasso termico. Non coprire quindi l'interruttore e non lasciarlo sul coprimaterasso termico quando è in funzione.

- Per ulteriori domande sull'utilizzo delle nostre apparecchiature, rivolgersi al Servizio clienti.
- Osservare le indicazioni per l'uso (capitolo 5), per la cura e la pulizia (capitolo 6) e per la conservazione (capitolo 7).

3. Uso conforme



ATTENZIONE

Questo coprimaterasso termico è concepito unicamente per riscaldare letti.

4. Funzionamento

4.1 Sicurezza



ATTENZIONE

Il coprimaterasso termico è dotato di un SISTEMA DI SICUREZZA, i cui sensori impediscono un surriscaldamento sull'intera superficie del coprimaterasso termico mediante arresto automatico in caso di guasto. Quando il SISTEMA DI SICUREZZA disattiva il coprimaterasso termico, i livelli di temperatura nello stato di funzionamento acceso non vengono più illuminati.

In caso di guasto non è più possibile utilizzare il coprimaterasso termico per motivi di sicurezza. Il prodotto deve essere inviato all'indirizzo del Servizio clienti specificato.

4.2 Messa in funzione

Posizionare il coprimaterasso termico, partendo dal fondo, stendendolo bene sul materasso.

In seguito, stendere il lenzuolo come di consueto in modo che il coprimaterasso termico si trovi fra il materasso e il lenzuolo.



ATTENZIONE

Accertarsi che il coprimaterasso termico sia ben disteso e che, durante l'uso, non si formino arricciature o pieghe.

- Innanzitutto collegare l'interruttore all'elemento riscaldante inserendo l'innesto rapido.
- A questo punto inserire la spina nella presa di corrente.

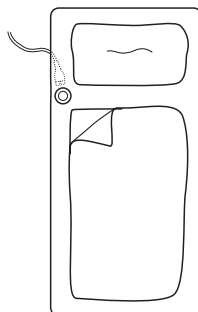

Indicazioni aggiuntive UB 100

La zona della testa non è riscaldata.

Far passare la presa dell'innesto rapido attraverso l'apertura laterale [9] e collegare l'interruttore con il coprimaterasso termico, inserendo l'innesto rapido [8] (vedere figura).

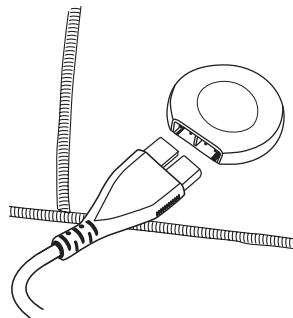
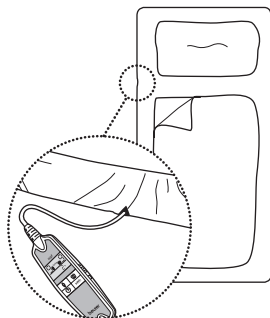

Tendere quindi la parte laterale sui lati del materasso, come un lenzuolo con gli angoli. Il coprimaterasso termico è concepito in modo da adattarsi a materassi da 90 x 200 cm e 100 x 200 cm. Se la lunghezza del cavo alimentatore dovesse risultare insufficiente, è possibile ordinare un cavo più lungo indicando il numero di catalogo 108.424 presso il nostro servizio assistenza clienti. Infine sistemare il lenzuolo con angoli come al solito, in modo che il coprimaterasso termico si trovi tra il materasso e il lenzuolo stesso.

4.3 Accensione

Spostare il commutatore ON/OFF [6] presente sulla parte laterale dell'interruttore [1] sulla posizione ON (I) per accendere il coprimaterasso termico.

Una volta acceso il coprimaterasso, il display [2] si illumina mostrando per ca. 2 secondi tutti i segmenti. In seguito rimane evidenziata la seguente impostazione di base:

Livello di temperatura per la zona corpo: 0

Livello di temperatura per la zona piedi: 0

Tempo di spegnimento automatico: 1 h (= 1 ora)

NOTA

Affinché l'illuminazione del display non risulti fastidiosa di notte, la potenza di illuminazione viene ridotta dopo ca. 5 secondi.

NOTA

Il coprimaterasso termico è dotato di un riscaldamento rapido in grado di garantire un riscaldamento più veloce entro i primi 15 minuti. Durante questo lasso di tempo sul display viene visualizzata la parola "Turbo".



Nel caso in cui il coprimaterasso venga spento e riacceso brevemente durante i primi 15 minuti di funzionamento, la funzione di riscaldamento rapido viene disattivata per motivi di sicurezza.

In tal caso sul display non viene visualizzata la parola "Turbo", tuttavia il coprimaterasso termico viene riscaldato normalmente.

Per riattivare il riscaldamento rapido, lasciare completamente spento il coprimaterasso termico per 20 minuti.

4.4 Impostazione della temperatura

Premere il tasto [3] per l'impostazione del livello di temperatura per la zona corpo.

Premere il tasto [5] per l'impostazione del livello di temperatura per la zona piedi.

Livello 0: spento

Livello 1: riscaldamento minimo

Livello 2-8: riscaldamento personalizzato

Livello 9: riscaldamento massimo

NOTA

Sequenza dei livelli di temperatura: 0-9-8-7-6-5-4-3-2-1-0-9 ...



AVVERTENZA

Se il coprimaterasso termico viene utilizzato per diverse ore, si consiglia di impostare il livello di temperatura più basso per evitare il surriscaldamento.

NOTA

- Per fare in modo che il coprimaterasso termico si riscaldi il più rapidamente possibile, impostare innanzitutto il livello di temperatura più elevato.
- Si consiglia di accendere il coprimaterasso termico ca. 30 minuti prima di andare a dormire e di coprirlo con il piumino per evitare la dispersione del calore.

4.5 Dispositivo di riduzione automatica

NOTA

Questo coprimaterasso termico è dotato di un dispositivo di riaccensione automatica di sicurezza. Se la temperatura è impostata sui livelli 9, 8 o 7, dopo ca. 3 ore di funzionamento viene abbassata al livello 6.

4.6 Selezione del tempo di spegnimento automatico

Premere il tasto per l'impostazione del tempo di spegnimento automatico [4]. È possibile impostare il tempo di spegnimento automatico a scelta su un intervallo da 1 a 12 ore.

NOTA

Sequenza del tempo di spegnimento automatico:

1 h–12 h–11 h–10 h–9 h 1 h–12 h–11 h ... (tempo in ore).

Al di sotto di un'ora, il tempo rimanente viene indicato in minuti (ad es., 59 min.).

Il coprimaterasso termico si spegne automaticamente al termine del tempo di spegnimento impostato.

Alla fine sul display saranno presenti le seguenti indicazioni:

Livello di temperatura per la zona corpo: 0

Livello di temperatura per la zona piedi: 0

Tempo di spegnimento automatico: indicazione "0 min" lampeggiante

Per riaccendere il coprimaterasso termico, premere il tasto per l'impostazione del livello di temperatura per la zona corpo [3] e/o per la zona piedi [5].

Se al termine del tempo di spegnimento selezionato non si desidera più utilizzare il coprimaterasso termico, spostare il commutatore ON/OFF dell'interruttore sulla posizione OFF (0) per spegnere il coprimaterasso termico.

4.7 Spegnimento

Spostare il commutatore ON/OFF dell'interruttore sulla posizione OFF (0) per spegnere il coprimaterasso termico. Una volta spento il coprimaterasso, si spengono anche l'illuminazione e gli indicatori del display.

NOTA

Se il coprimaterasso termico non viene utilizzato per alcuni giorni, posizionare il regolatore in posizione OFF (0) e staccare la spina dalla presa di corrente.

4.8 ECO Control

I livelli di temperatura 1, 2, 3 e 4 sono a basso consumo energetico. Se vengono selezionati questi livelli di temperatura, sul display compare il simbolo "ECO".



4.9 Indicazione in kWh

Premendo il tasto "kWh" [7] è possibile visualizzare il consumo energetico corrente in kWh. Viene visualizzato il consumo energetico rilevato dall'ultima accensione.

A causa del ridotto consumo energetico nei livelli di temperatura "ECO" il valore indicato (consumo energetico in kWh) varia solo dopo qualche tempo. Se entrambe le zone sono impostate sul livello di temperatura "9", il passaggio dell'indicazione da 0,00 kWh a 0,01 kWh richiede circa 8 minuti.

NOTA

Per ottenere le condizioni ideali per favorire l'addormentamento, mantenere una temperatura fresca nella camera e preriscaldare il letto poco prima di andare a dormire. Riducendo i costi di riscaldamento della camera, è possibile ottenere un ulteriore risparmio.

4.10 Livello di temperatura antiallergico

Importante

negli ultimi anni il numero di persone colpite da allergie alla polvere e agli acari della polvere è aumentato notevolmente. Queste forme allergiche si manifestano solitamente con irritazioni agli occhi, starnuti, colpi di tosse e insufficienza respiratoria nelle prime ore del mattino e sono dovute all'albumina presente nelle feci degli acari della polvere. In un microclima caldo e umido, tipico del letto, gli acari sono ovunque. Si nutrono principalmente di piccole particelle di pelle umana e muffe e si trovano in qualsiasi ambiente. Anche con una pulizia regolare e accurata, le particelle di polvere e pelle si accumulano continuamente.

Con il livello di temperatura antiallergico è possibile combattere gli acari e ottenere un ambiente secco e privo di muffe nel letto.

Impostare a tal fine la temperatura della zona corpo e della zona piedi sul livello 9 e il tempo di spegnimento automatico su 12 ore. Sul display viene visualizzato "Anti-Allergy".

Per impedire dispersioni di calore, coprire completamente il coprimaterasso termico con il piumino.

In questo modo il materasso si asciuga e sulla sua superficie si crea un microclima "antiacaro". Si consiglia un utilizzo regolare del livello di temperatura antiallergico. Idealmente il coprimaterasso termico andrebbe utilizzato per 12 ore intere.

5. Pulizia e cura



AVVERTENZA

Prima di pulire il coprimaterasso termico, estrarre la spina dalla presa di corrente e scollegare l'innesto rapido [8] e con esso l'interruttore [1] dal coprimaterasso termico. In caso contrario, sussiste il pericolo di scossa elettrica.

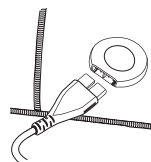

ATTENZIONE

- L'interruttore non deve mai entrare in contatto con acqua o altri liquidi. Potrebbe subire danni.

Per la pulizia dell'interruttore, utilizzare un panno asciutto non sfilacciato. Non utilizzare detergenti chimici o prodotti abrasivi.

Piccole macchie sul coprimaterasso termico possono essere eliminate con un panno inumidito ed eventualmente con un detergente liquido per capi delicati.



ATTENZIONE

- Il coprimaterasso termico non può essere lavato a secco, strizzato, asciugato in asciugatrice, manganato o stirato.

Questo coprimaterasso termico può essere lavato in lavatrice.

Impostare un programma di lavaggio particolarmente delicato a 30°C (programma per la lana).

Utilizzare un detergente per capi delicati e dosarlo secondo le indicazioni del produttore.



ATTENZIONE

- Il coprimaterasso termico può essere danneggiato da lavaggi troppo frequenti. Lungo tutto il suo ciclo di vita, il coprimaterasso termico dovrebbe essere lavato al massimo 5 volte in lavatrice.

Subito dopo il lavaggio, rimettere in forma il coprimaterasso termico ancora umido, riportandolo alle dimensioni originali, e lasciarlo asciugare ben disteso su uno stendibiancheria.



ATTENZIONE

- Non utilizzare mollette o simili per fissare il coprimaterasso termico allo stendibiancheria, in quanto il coprimaterasso termico potrebbe danneggiarsi.
- Ricollegare l'interruttore al coprimaterasso termico solo quando l'innesto rapido e il coprimaterasso termico sono completamente asciutti.
In caso contrario, il coprimaterasso termico potrebbe danneggiarsi.
- Non accendere il coprimaterasso termico per farlo asciugare! In caso contrario, sussiste il pericolo di scossa elettrica.

6. Conservazione

Se il coprimaterasso termico non viene usato per lunghi periodi, si consiglia di conservarlo nell'imballo originale.



ATTENZIONE

Lasciare raffreddare il coprimaterasso termico prima di riporlo, in quanto potrebbe danneggiarsi.

Quando non viene utilizzato, conservare il coprimaterasso termico senza appoggiarvi sopra alcun oggetto per evitare che venga piegato e schiacciato.

7. Smaltimento

Smaltire l'apparecchio secondo la direttiva europea sui rifiuti di apparecchiature elettriche ed elettroniche (RAEE). In caso di dubbi, rivolgersi agli enti comunali responsabili in materia di smaltimento.



8. Che cosa fare in caso di problemi?

Problema	Causa	Soluzione
Display non illuminato/senza indicazioni.	Spina non collegata alla presa e/o non accesa.	Inserire la spina e accendere il coprimaterasso termico.
	Spegnimento del coprimaterasso termico da parte del sistema di sicurezza.	Inviare il coprimaterasso termico all'assistenza clienti.
Indicazione "E1"	Interruttore non collegato correttamente al coprimaterasso termico.	<ol style="list-style-type: none"> 1. Spegnerne il coprimaterasso. 2. Collegare completamente l'innesto rapido. 3. Riaccendere il coprimaterasso.

9. Dati tecnici

















Per i dati tecnici vedere l'etichetta con la targhetta sul coprimaterasso termico.



TÜRKÇE

İçindekiler

1. Teslimat kapsamı.....	46	4.6 Otomatik kapama zamanının seçilmesi .	50
1.1 Cihaz Açıklaması.....	46	4.7 Kapatma	50
2. Önemli bilgiler		4.8 ECO Control.....	50
Daha sonra kullanmak üzere muhafaza edin	46	4.9 kWh göstergesi	50
3. Amaca uygun kullanım	48	4.10 Anti alerjik sıcaklık kademesi	50
4. Kullanım	48	5. Temizlik ve bakım	51
4.1 Güvenlik	48	6. Saklama.....	52
4.2 Çalıştırma.....	48	7. Elden çıkarma.....	52
4.3 Açma.....	49	8. Sorunlarla karşılaşılması durumunda ne yapılmalıdır?.....	52
4.4 Isıyı ayarlama	49	9. Teknik veriler.....	52
4.5 Otomatik kademe azaltma.....	50		

Şekillerin anlamı

	Talimatları okuyun!		30°C'de makinede ekstra hassas yıkama ile yıkanabilir
			Ağartma yapılmaz
	İğne batırmayınız!		Makinede kurutulmaz
			Ütü yapılmaz
	Katlanmış veya kırıştırılmış olarak kullanmayınız!		Kuru temizleme yapılmaz
	3 yaşın altındaki çocuklar için uygun değildir.		
			
			
			
			
			
			

	UYARI: Yaralanma tehlikeleri veya sağlık açısından tehlikeler ile ilgili uyarı bilgileri.
	DİKKAT: Cihazda / aksesuarlarda söz konusu olabilecek hasarlar ile ilgili bilgi.
	BİLGİ/NOT: Önemli bilgilere dikkat çekilmesi.

1. Teslimat kapsamı

- 1 Elektrikli battaniye
- 1 Şalter
- 1 Kullanım kılavuzu

1.1 Cihaz Açıklaması

1. Şalter
2. Ekran
3. Vücut bölgesi için sıcaklığı ayarlama düğmesi
4. Otomatik kapama zamanını ayarlama düğmesi
5. Ayak bölgesi için sıcaklığı ayarlama düğmesi
6. AÇMA/KAPAMA düğmesi
7. kWh bilgisini gösterme düğmesi
8. Birleştirme elemanı
9. Yan tarafta aralık (UB 100)
10. Birleştirme elemanı

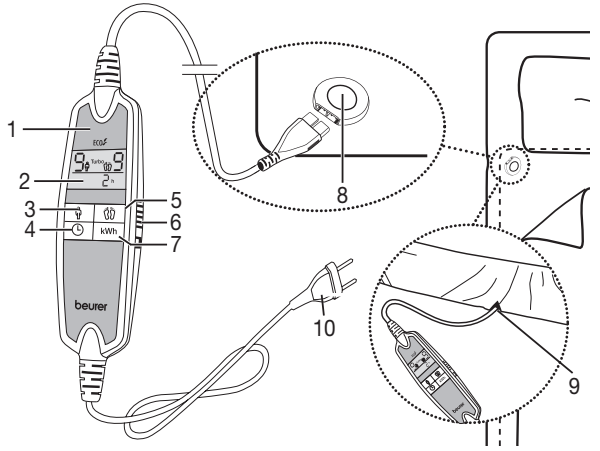

2. Önemli bilgiler

Daha sonra kullanmak üzere muhafaza edin



UYARI

- Aşağıdaki yönergelerin dikkate alınmaması, kişisel yaralanmaya veya maddi hasara (elektrik çarpması, ciltte yanıklar, yangın) neden olabilir. Aşağıdaki güvenlik ve risk uyarıları yalnızca sizin veya üçüncü kişilerin sağlığını korumak için olmayıp ürünün korunmasına da hizmet etmektedirler. Bu nedenle bu güvenlik uyarılarını dikkate alın ve ürünü bir başkasına verirken bu kılavuzu da birlikte verin.
- Bu elektrikli battaniye, ısıya duyarsız ve aşırı ısınmaya karşı tepki vermeyen diğer korunmaya muhtaç olan kişiler tarafından kullanılmalıdır.
- Bu elektrikli battaniye çok küçük çocuklarda (0-3 yaş) kullanılmamalıdır çünkü küçük çocuklar aşırı ısınmaya karşı tepki veremezler.

- Bu elektrikli battaniye küçük çocuklarda (3-8 yaş) kullanılmamalıdır veya kullanılacaksa, şalter ebeveyni veya sorumlu bir kişi tarafından ayarlanmış olmalıdır veya çocuk elektrikli battaniyenin nasıl güvenli kullanılacağı hakkında bilgilendirilmiş olmalıdır.
- Bu elektrikli battaniye 8 yaş ve üzeri çocuklar ve fiziksel, algısal ve akli becerileri kısıtlı veya tecrübesi ve bilgisi yetersiz olan kişiler tarafından ancak gözetim altında veya cihazın emniyetli kullanımı hakkında bilgilendirilmiş olmaları ve cihazın kullanımı sonucu ortaya çıkabilecek tehlikelerin bilincinde olmaları koşuluyla kullanılabilir.
- Çocuklar elektrikli battaniyeyle oynamamalıdır.
- Temizlik ve kullanıcı bakımı, gözetim altında olmadıkları sürece çocuklar tarafından yapılmamalıdır.
- Bu elektrikli battaniye hastanelerde kullanım için tasarlanmamıştır.
- İğne batırmayın
- Katlanmamış veya buruşturulmamış halde kullanın
- Islak halde kullanmayın
- Ayarlanabilir bir yatak üzerinde kullanılmadan önce elektrikli battaniyenin ve kabloların örneğin menteşeler tarafından sıkıştırılmadığı veya buruşturulmadığı kontrol edilmelidir.
- Bu elektrikli battaniye yalnız etikette belirtilmiş olan şalterle birlikte kullanılabilir.
- Bu elektrikli battaniyenin yaydığı elektriksel ve manyetik alanlar belli koşullar altında kalp pilinizin işlevini bozabilir. Ancak bu değerler sınır değerlerin çok altındadır: Elektrik alanı gücü: maks. 5000 V/m, manyetik alan gücü: maks. 80 A/m, manyetik akı yoğunluğu: maks. 0,1 mili Tesla. Elektrikli battaniyeyi kullanmadan önce lütfen doktorunuza ve kalp pilinizin üreticisine danışın.
- Kabloları çekiştirmeyin, burmayın veya set şeklinde katlamayın.
- Bu elektrikli battaniye yıpranma veya hasar belirtileri olup olmadığı bakımından sık sık kontrol edilmelidir. Eğer böyle işaretler varsa, elektrikli battaniye uygunsuz şekilde kullanılmışsa veya artık ısınmıyorsa, yeniden kullanılmadan önce üretici tarafından kontrol edilmelidir.
- Bu cihazın elektrik kablosu hasar gördüğünde, tehlikeli durumları önlemek için üretici veya üreticinin müşteri hizmetleri ya da benzeri kalifiye bir şahıs tarafından değiştirilmelidir.
- Bu elektrikli battaniye açık olduğunda
 - üzerine herhangi bir eşya (örn. valiz veya çamaşır sepeti) konmamalıdır,
 - Sıcak su şişesi, ısıtıcı yastık veya benzeri bir ısı kaynağı konmamalıdır.
- Elektrikli battaniyenin kullanımı sırasında şalter içindeki elektronik parçalar ısınır. Bu nedenle şalterin üzeri örtülmemelidir veya çalışırken elektrikli battaniyenin üzerine konmamalıdır.

- Cihazlarımızın kullanımıyla ilgili hala sorularınız varsa, lütfen müşteri hizmetlerimize başvurun.
- Kullanım (Bölüm 5), temizlik ve bakım (Bölüm 6) ve saklama (Bölüm 7) ile ilgili yönergelere kesinlikle uyun.

3. Amaca uygun kullanım



DİKKAT

Bu elektrikli battaniye yalnız yatakların ısıtılması içindir.

4. Kullanım

4.1 Güvenlik



DİKKAT

Elektrikli battaniye bir GÜVENLİK SİSTEMİ ile donatılmıştır. Bu sensör teknolojisi bir hata olması durumunda otomatik olarak kapanarak elektrikli battanienin herhangi bir noktasındaki aşırı ısınmayı önler. Elektrikli battaniye GÜVENLİK SİSTEMİ tarafından kapatıldığında, cihaz açık haldeyken sıcaklık kademelerinin lambaları yanmaz.

Bir hata nedeniyle kapatılan elektrikli battanienin güvenlik nedeniyle artık kullanılamayacağını ve belirtilen servis adresine gönderilmesinin zorunlu olduğunu hatırlatırız.

4.2 Çalıştırma

Elektrikli battaniyeyi, ayak ucundan başlayarak yatağınızın üzerine düz bir şekilde yayın.

Ardından, elektrikli battaniye yatak ve çarşaf arasında kalacak şekilde çarşafınızı alıştığınız şekilde örtün.

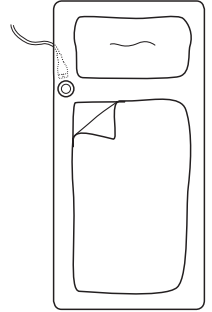

DİKKAT

Elektrikli battanienin daima düz bir şekilde açılmış olmasına ve kullanırken bir buruşmamasına veya katlanmamasına dikkat edin.

- Önce konektörü birleştirerek şalteri elektrikli battaniyeye takın.
- Ardından fişi prize takın.

Isıtmalı yatak altı UB 100'e dair ek bilgiler

Kafa için öngörülen bölge ısıtmalı değildir. Birleştirme elemanının fişini yan taraftaki aralıktan [9] geçirin ve ardından şalteri birleştirme elemanını [8] ekleyerek ısıtmalı yatak altına bağlayın (bkz. resim).

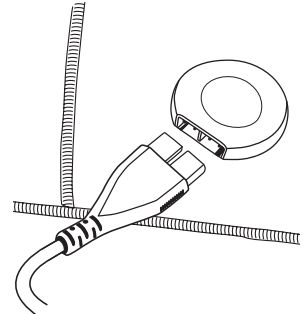
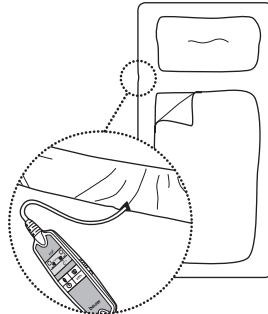

Ardından yan tarafı, lastikli bir çarşaf gibi şiltenezin kenarlarından geçirin. Isıtmalı yatak altı hem 90 x 200 cm hem de 100 x 200 cm boyutlarındaki yataklarla uyumlu biçimde tasarlanmıştır. Kablonun uzunluğunun yetmemesi halinde, daha uzun bir kabloyu, 108.424 Malzeme Numarası altında belirtilen müşteri servisimizden sipariş

edebilirsiniz. Ardından lastikli çarşafınızı ısıtmalı yatak altının şilteniz ve lastikli çarşafınızın arasında kalacağı şekilde, her zamanki gibi sabitleyin.

4.3 Açma

Isıtmalı yatak altını çalıştırmak için şalterin [1] yan tarafındaki AÇMA/KAPAMA düğmesini [6] EIN (açık) (I) konumuna getirin.

Yatak altı çalıştırılmış durumdayken ekran [2] aydınlatılır ve öncelikle 2 saniyeliğine tüm kısımları gösterir. Ardından ekran aşağıdaki temel ayarı gösterir:

Vücut bölgesi için sıcaklık kademesi: 0

Ayak bölgesi için sıcaklık kademesi: 0

Otomatik kapama zamanı: 1 h (= 1 saat)



NOT

Ekran aydınlatmasının gece rahatsız etmemesi için aydınlatma gücü yaklaşık 5 saniye sonra azaltılır.



NOT

Bu ısıtmalı yatak altı, ilk 15 dakika içinde hızlı ısınma sağlayan bir hızlı ısıtma sistemine sahiptir. Bu süre içerisinde ekranda "turbo" kelimesi yanıp söner.



Yatak altı ilk 15 dakika içinde kısa bir süre kapatılır ve tekrar açılırsa, hızlı ısıtma sistemi güvenlik nedeniyle devre dışı bırakılır.

Ekranda bu kez "Turbo" yazısı görünmez. Ancak ısıtmalı yatak altı normal bir şekilde ısınır.

Hızlı ısıtmayı tekrar etkinleştirmek için, ısıtmalı yatak altı 20 dakika süreyle tamamen kapalı olmalıdır.

4.4 Isıyı ayarlama

Vücut bölgesi için sıcaklık kademesinin ayarlanması için [3] düğmesine basın.

Ayak bölgesi için sıcaklık kademesini ayarlamak için [5] düğmesine basın.

Seviye 0: Kapalı

Seviye 1: Minimum sıcaklık

Kademe 2–8: Kişisel sıcaklık

Seviye 9: Maksimum sıcaklık



NOT

Sıcaklık kademelerine geçme sırası: 0–9–8–7–6–5–4–3–2–1–0–9 ...



UYARI

Eğer elektrikli battaniye birkaç saat boyunca kullanılacaksa kullanıcının aşırı ısınmasını önlemek için en düşük sıcaklık kademesini ayarlamanızı öneririz.



NOT

- Elektrikli battaniyenin en hızlı şekilde ısınması için önce en yüksek sıcaklık kademesine ayarlamanız gerekir.
- Elektrikli battaniyeyi yatağa girmeden yaklaşık 30 dakika önce açmanızı ve ısının kaçmaması için üzerini yorganla örtmenizi öneririz.

4.5 Otomatik kademe azaltma



NOT

Bu ısıtmalı yatak altını bir emniyet geri alma otomatığına sahiptir. 9, 8 ve 7 sıcaklık kademelerinde yaklaşık 3 saat sonra ısıtma otomatik olarak kademe 6'ya geri alınır.

4.6 Otomatik kapama zamanının seçilmesi

Otomatik kapama zamanını ayarlamak için [4] düğmesine basın [5]. Otomatik kapama zamanını isteğe bağlı olarak 1, 2, 3, 4, ...veya 12 saat olarak ayarlayabilirsiniz.



NOT

Otomatik kapama zamanına geçme sırası:

1s-12s-11s-10s-9s 1s-12s-11s ... (zaman saat cinsinden).Süre bir saatin altında olduğunda geriye kalan zaman dakika olarak gösterilir (örn. 59 dak.)

Isıtmalı yatak altı, ayarlanan kapama zamanının bitiminden sonra otomatik olarak kapatılır.

Ardından ekran aşağıdaki bilgileri gösterir:

Vücut bölgesi için sıcaklık kademesi: 0

Ayak bölgesi için sıcaklık kademesi: 0

Otomatik kapama zamanı: "0 min" (0 dak) yanıp söner

Isıtmalı yatak altını tekrar çalıştırmak için ya vücut ya da ayak bölgesi için [3] sıcaklık kademesini ayarlama düğmesine basın.

Isıtmalı yatak altını, seçilen kapama zamanından sonra kullanmak istemiyorsanız ısıtmalı yatak altını kapatmak için AÇMA/KAPAMA düğmesini AUS (kapalı) (0) konumuna itin.

4.7 Kapatma

Isıtmalı yatak altını kapatmak için şalterdeki AÇMA/KAPAMA düğmesini AUS (kapalı) (0) konumuna getirin. Kapalı durumdayken ekran aydınlatması ve göstergesi silinir.



NOT

Eğer elektrikli battaniye birkaç gün boyunca kullanılmayacaksa sürgülü şalteri KAPALI (0) konumuna getirin ve fişini prizden çekin.

4.8 ECO Control

1, 2, 3 ve 4 sıcaklık kademeleri, çok yüksek enerji tasarrufu sağlar. Bu sıcaklık kademelerinin seçilmiş olması durumunda ekranda "ECO" sembolü görünür.



4.9 kWh göstergesi

"kWh" düğmesine [7] basarak güncel elektrik tüketiminin kWh olarak gösterilmesini sağlayabilirsiniz. Son çalıştırmadan sonra meydana gelen elektrik tüketimi gösterilir.

"ECO" sıcaklık kademelerindeki düşük elektrik tüketiminden dolayı, gösterilen değer (elektrik tüketimi kWh cinsinden) ancak bir süre sonra gösterilir. İki kuşak da ısı kademesi "9" olarak ayarlanmışsa, göstergenin 0,00 kWh'dan 0,01 kWh'ya geçmesi yakl. 8 dakika sürer.



NOT

Sağlıklı bir uyku ortamını, uyuduğunuz odayı serin tutarak ve yatağınızı yatmadan kısa bir süre önce ısıtarak elde edebilirsiniz. Uyuduğunuz odanın düşük ısıtma masrafları tasarruflarınıza katkıda bulunur.

4.10 Anti alerjik sıcaklık kademesi

Bilinmesi gerekenler:

Son yıllarda ev tozu ve ev tozu akarlarına alerjik reaksiyon gösteren insan sayısı çok ciddi bir artış göstermiştir. Bu alerji şeklinin tipik belirtileri ise sabah saatlerinde gözlerin tahriş olması, hapşırma nöbetleri, öksürük

krizleri ve nefes darlığıdır. Bu reaksiyonların sebebi ise, ev tozu akarının dışındaki proteinlerdir. Akarlar, yataklarda sık görülen nemli ve sıcak mikro iklimde neredeyse her zaman mevcuttur. Ağırıklı olarak deri döküntüleri ve küften beslenir ve her evde de bulunurlar. Düzenli ve itinalı temizlikte dahi sürekli olarak toz ve deri partikülleri birikir.

Anti alerjik sıcaklık kademesi sayesinde akar popülasyonu ile onu doğrudan hedef alarak mücadele edebilir ve kuru ve küfsüz bir yatak ortamının oluşmasını sağlayabilirsiniz.

Bunun için ayak ve vücut bölgesinin sıcaklığını kademe 9'a getirin ve otomatik kapama zamanını 12 saate ayarlayın. Ekranda "Anti-Allergy" (anti alerji) yazısı gösterilir.

Isı kaybını engellemek için ısıtılmalı yatak altının bu işlem esnasında tamamen yorgan ile kapatılmış olması gerekir.

Bu işlem, şiltelenizi kurutur ve böylece şilte yüzeyinde "akarlara düşman" bir mikro iklim sağlar. Anti alerjik sıcaklık kademesini düzenli olarak uygulamanızı tavsiye ederiz. Isıtılmalı yatak altı ideal olarak 12 saat boyunca çalıştırılmalıdır.

5. Temizlik ve bakım



UYARI

Temizleme ve bakımlı ısıtılmalı yatak altını temizlemeden önce fişi prizden çekin ve birleştirme elemanını [8] ve böylelikle şalteri [1] ısıtılmalı yatak altından ayırın. Aksi halde elektrik çarpması riski vardır.

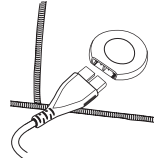

DİKKAT

- Şalter asla suyla veya başka sıvılarla temas etmemelidir. Aksi halde zarar görebilir.

Şalterin temizlenmesi için tüy bırakmayan kuru bir bez kullanın. Kimyasal veya aşındırıcı temizlik maddeleri kullanmayın.

Elektrikli battaniye üzerindeki küçük lekeler nemli bir bezle veya biraz sıvı deterjanla giderilebilir.



DİKKAT

- Elektrikli battaniyenin kimyasal yöntemlerle temizlenmemesi, sıkılmaması, makinede kurutulmaması, pres ütüyle veya normal ütüyle ütülenmemesi gerektiğine dikkat edin.

Bu elektrikli battaniye makinede yıkanabilir.

Çamaşır makinesini 30 °C'de özel narin yıkama moduna ayarlayın.

Bir yumuşak deterjanı üretici tarafından belirtilen dozaja göre kullanın.



DİKKAT

- Sık sık yıkamanın elektrikli battaniyeye zarar verebileceğini hatırlatırız. Bu nedenle elektrikli battaniye toplam kullanım ömrü boyunca en fazla 5 kez çamaşır makinesinde yıkanmalıdır.

Elektrikli battaniyeyi yıkadıktan sonra hemen orijinal boyutuna gelecek şekilde serin ve düz bir şekilde çamaşırılıkta kurutun.



DİKKAT

- Elektrikli battaniyeyi çamaşırılığa tutturmak için mandal vb. kullanmayın. Aksi halde elektrikli battaniye zarar görebilir.
- Şalteri elektrikli battaniyeye ancak soket ve elektrikli battaniye tamamen kuruduktan sonra takın. Aksi halde elektrikli battaniye zarar görebilir.
- Elektrikli battaniyeyi asla kurutmak için çalıştırmayın! Aksi halde elektrik çarpması riski vardır.

6. Saklama

Elektrikli battaniyeyi uzun süre kullanmayacaksanız, orijinal ambalajı içinde muhafaza etmenizi öneririz.



DİKKAT

Lütfen önce elektrikli battaniyenin soğumasını bekleyin. Aksi halde elektrikli battaniye zarar görebilir.

Muhafaza ederken elektrikli battaniye üzerine keskin bir şekilde bükülmemesi için herhangi bir nesne koymayın.

7. Elden çıkarma

Cihazı lütfen elektrikli ve elektronik eski cihazlarla ilgili AT Direktifi – WEEE'ye (Waste Electrical and Electronic Equipment) uygun şekilde elden çıkarın. Bertaraf etmeyle ilgili diğer sorularınızı bertaraf etmeden sorumlu yerel makamlara iletebilirsiniz.



8. Sorunlarla karşılaşılması durumunda ne yapılmalıdır?

Sorun	Neden	Çözüm
Ekran aydınlatılmıyor/ gösterge yok.	Fiş priz ile bağlı ve/veya açık değildir.	Fişi takın ve ısıtmalı yatak altını çalıştırın.
	Isıtmalı yatak altı emniyet sistemi tarafından kapatılıyordur.	Isıtmalı yatak altını müşteri hizmetlerine gönderin.
Göstergede “E1” yazısı çıkıyor.	Şalter, ısıtmalı yatak altı ile doğru bağlanmamıştır.	1. Şalteri kapatın. 2. Birleştirme elemanını tamamen bağlayın. 3. Çalıştırın





9. Teknik veriler

Teknik veriler için elektrikli battaniyedeki tip levhası etiketine bakınız.

Содержание

1. Комплект поставки.....	54	4.6 Выбрать время автоматического выключения.....	58
1.1 Описание прибора.....	54	4.7 Выключение.....	59
2. Важные указания		4.8 Режим ECO.....	59
Сохраните для последующего использования!.....	54	4.9 Индикация кВтч.....	59
3. Использование по назначению.....	56	4.10 Температурный режим Anti-Allergie..	59
4. Применение.....	56	5. Очистка и уход.....	60
4.1 Безопасность.....	56	6. Хранение.....	60
4.2 Подготовка к работе.....	57	7. Утилизация.....	61
4.3 Включение.....	57	8. Что делать при возникновении неполадок?.....	61
4.4 Установка температуры.....	58	9. Технические характеристики.....	61
4.5 Автоматическое переключение на более низкую температуру.....	58	10. Гарантия.....	62

Пояснение символов

	Прочсть инструкцию!		Можно стирать в машине при 30°C в суперделикатном режиме
			Не отбеливать
	Не втыкать иголки!		Не сушить в сушке
			Не гладить утюгом
	Не использовать в сложенном или не расправленном состоянии!		Химчистка запрещена
			Использованные в этом приборе ткани соответствуют высоким требованиям стандарта Öko-Tex 100, что подтверждено Исследовательским институтом Хохенштайн.
	Для детей старше трех лет.		

	ПРЕДОСТЕРЕЖЕНИЕ! Предупреждение об опасностях травмирования или опасностях для Вашего здоровья.
	ВНИМАНИЕ! Предостережение о возможных повреждениях прибора/ принадлежностей.
	УКАЗАНИЕ: Указание на важную информацию.

1. Комплект поставки

- 1 электрическая простыня
- 1 переключатель
- 1 инструкция по применению

1.1 Описание прибора

1. Переключатель
2. Дисплей
3. Кнопка настройки температуры для области тела
4. Кнопка настройки времени автоматического выключения
5. Кнопка настройки температуры для области ног
6. Кнопка ВКЛ./ВЫКЛ.
7. Кнопка отображения кВтч
8. Штепсельный разъем
9. Паз в боковой части (UB 100)
10. Штекер

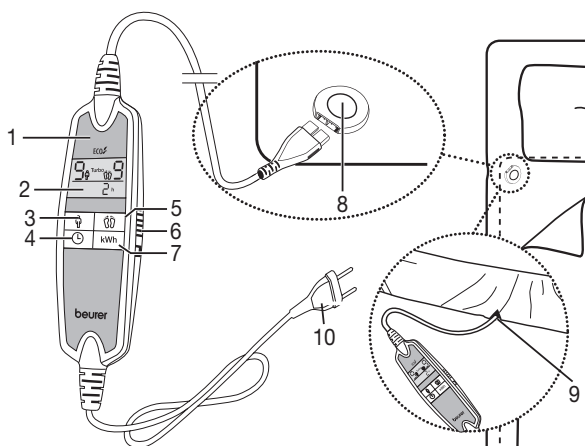

2. Важные указания

Сохраните для последующего использования!

ПРЕДОСТЕРЕЖЕНИЕ

- Несоблюдение нижеследующих указаний может привести к материальному ущербу или травмам (поражение электрическим током, ожог кожи, пожар и пр.). Следующие указания по технике безопасности и предупреждения об опасностях служат не только для охраны Вашего здоровья или здоровья третьих лиц, но и для защиты изделия. Поэтому обязательно соблюдайте эти указания и при передаче электрической простыни другому человеку также передавайте инструкцию.
- Данную электрическую простыню запрещается использовать для людей, нечувствительных к высоким температурам, и других

лиц, нуждающихся в защите и присмотре, так как они не могут реагировать на перегрев.

- Запрещается использовать электрическую простыню для маленьких детей (до 3-х лет), так как они не могут реагировать на перегрев.
- Данную электрическую простыню запрещается использовать детям (в возрасте 3–8 лет), за исключением тех случаев, когда переключатель предварительно настроен родителями или другими взрослыми, несущими ответственность за ребенка, а также если ребенок был обучен безопасному использованию электрической простыни.
- Допускается использование электрической простыни детьми старше 8 лет, а также лицами с ограниченными физическими, сенсорными или умственными способностями, если они находятся под присмотром или обучены безопасному применению электрической простыни и предупреждены о возможных опасностях.
- Не позволяйте детям играть с электрической простыней.
- Очистку и техническое обслуживание детям разрешается выполнять только под присмотром взрослых.
- Данная электрическая простыня не предназначена для использования в больницах.
- Не втыкайте иголки!
- Не используйте в сложенном или смятом виде!
- Запрещается использовать мокрую электрическую простыню!
- Перед использованием на регулируемой кровати убедитесь в том, что электрическая простыня и провода не свернуты и не зажаты в шарнирах.
- Данную электрическую простыню разрешается использовать только с переключателем, указанным на этикетке.
- Электрические и магнитные поля, излучаемые электрической простыней, при определенных обстоятельствах могут нарушить работоспособность Вашего кардиостимулятора. Особых поводов для беспокойства нет — эти излучения намного ниже предельно допустимых значений: напряженность электрического поля: макс. 5000 В/м, напряженность магнитного поля: макс. 80 А/м, магнитная индукция: макс. 0,1 мТл. Поэтому перед применением электрической простыни проконсультируйтесь со своим врачом и производителем кардиостимулятора.
- Не тяните, не перекручивайте и не перегибайте провода.
- Необходимо постоянно проверять, нет ли на данной электрической простыне следов износа или повреждений. Если на электрической

простыне имеются такие следы или она использовалась не по назначению, перед очередным применением она должна быть проверена представителем сервисного центра.

- Если провод сетевого питания этого прибора поврежден, то во избежание опасности он подлежит замене сервисной службой или другим компетентным специалистом. Сам провод и работа по его замене платные услуги.
- Когда электрическая простыня включена, запрещается
 - класть или ставить на нее какие-либо предметы (например, чемодан или корзину для белья),
 - класть или ставить на нее какие-либо источники тепла (например, обычную грелку, электрогрелку и т. п.).
- Электронные компоненты внутри переключателя во время использования электрической простыни нагреваются. Поэтому запрещается накрывать переключатель или класть его на электрическую простыню, когда она включена.
- С дополнительными вопросами по применению приборов Beurer обращайтесь в нашу сервисную службу.
- Обязательно следуйте указаниям по применению (глава 5), очистке и уходу (глава 6) и хранению (глава 7).

3. Использование по назначению



ВНИМАНИЕ

Электрическая простыня предназначена только для обогрева кроватей и на ней можно спать.

4. Применение

4.1 Безопасность



ВНИМАНИЕ

Электрическая простыня оснащена системой безопасности. Датчики предотвращают перегрев электрической простыни по всей ее площади благодаря автоматическому отключению в случае неисправности. Если система безопасности отключила электрическую простыню, индикаторы температурных режимов во включенном состоянии больше не подсвечиваются. Учтите, что из соображений безопасности после возникновения неисправности электрическую простыню больше включать нельзя; ее необходимо отправить на ремонт в сервисный центр по указанному адресу.

4.2 Подготовка к работе

Постелите электрическую простыню на матрас, начиная с изножья кровати. Затем постелите обычную простыню поверх электрической привычным способом.



ВНИМАНИЕ

Убедитесь в том, что электрическая простыня расправлена по всей площади и во время использования не будет сминаться и образовывать складки.

- Сначала подсоедините переключатель к нагревательному элементу, соединив штепсельный разъем.
- После этого вставьте штекер в розетку.

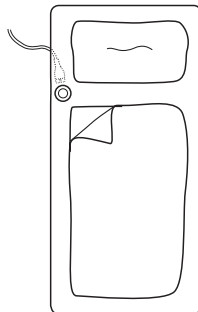

Дополнительные примечания UB 100

Область, предназначенная для головы не обогревается.

Введите штекер штепсельного разъема в паз боковой части [9] и затем соедините выключатель с электрической простыней, составив штепсельное соединение [8] (см. рисунок).

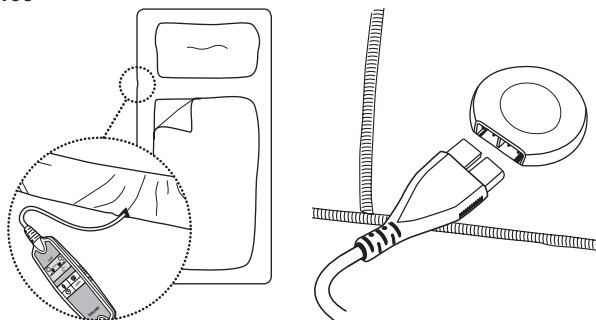

Затем натяните электрическую простыню на матрас со всех сторон, как натяжную простыню. Электрическая простыня рассчитана на использование с матрасами 90 x 200 см и 100 x 200 см. Если длины кабеля не хватает, то Вы можете дополнительно заказать более длинный кабель (арт. № 108.424) в сервисной службе. Затем закрепите свою натяжную простыню как обычно, так, чтобы электрическая простыня находилась между Вашим матрасом и натяжной простыню.

4.3 Включение

Сдвиньте кнопку ВКЛ./ВЫКЛ. [6] на выключателе вбок [1] в положение ВКЛ. (1), чтобы включить электрическую простыню.

Во включенном состоянии загорается дисплей [2], и в течение примерно 2 секунд на нем отображаются все сегменты. После этого дисплей отображает следующие основные настройки:

Температура для области тела: 0

Температура для области ног: 0

Время автоматического выключения: 1 h (= 1 час)



ПРИМЕЧАНИЕ

При этом подсветка дисплея не мешает ночью, поскольку сила света уменьшится примерно через 5 секунд.



ПРИМЕЧАНИЕ

Данная электрическая простыня имеет функцию быстрого нагрева, которая обеспечивает быстрый нагрев в течении первых 15 минут. В течении этого времени на дисплее мигает слово «Turbo».



Если в первые 15 минут электрическая простыня выключается на короткое время, а затем снова включается, то из соображений безопасности происходит выключение функции быстрого нагрева. В этом случае слово «Turbo» на дисплее не появляется. Электрическая простыня нагревается в обычном режиме.

Для активации функции быстрого нагрева необходимо полностью выключить электрическую простыню на 20 минут.

4.4 Установка температуры

Нажмите кнопку [3] для того, чтобы установить температуру области тела.

Нажмите кнопку [5], чтобы установить температуру области ног.

Ступень 0:	выкл.
Ступень 1:	минимальная степень обогривания
Ступени 2–8:	индивидуальная степень обогривания
Ступень 9:	максимальная степень обогривания



ПРИМЕЧАНИЕ

Последовательность включения температурных режимов: 0–9–8–7–6–5–4–3–2–1–0–9 ...



ПРЕДОСТЕРЕЖЕНИЕ

Если электрическая простыня используется в течение нескольких часов, рекомендуется устанавливать минимальную температуру во избежание перегрева пользователя.



ПРИМЕЧАНИЕ

- Ваша электрическая простыня нагреется быстрее, если в начале использования установить максимальную температуру.
- Мы настоятельно рекомендуем включать электрическую простыню примерно за 30 мин до отхода ко сну и накрывать ее одеялом во избежание потери тепла.

4.5 Автоматическое переключение на более низкую температуру



ПРИМЕЧАНИЕ

Данная электрическая простыня имеет функцию безопасного автоматического отключения. Температурные режимы 9, 8 и 7 после 3 часов использования автоматически переключаются на температурный режим 6.

4.6 Выбрать время автоматического выключения

Нажмите кнопку установки времени автоматического выключения [4]. По выбору Вы можете установить время автоматического выключения на 1, 2, 3, 4, или 12 часов.



ПРИМЕЧАНИЕ

Последовательность включения времени автоматического выключения:
1 h–12 h–11 h–10 h–9 h 1 h–12 h–11 h ... (время в часах).
Под часами отображается оставшееся время в минутах (напр., 59 мин.).

Электрическая простыня автоматически выключается по истечении установленного времени выключения. Затем на дисплее отобразится следующее:

Температура для области тела: 0

Температура для области ног: 0

Время автоматического выключения: мигает «0 min»

Чтобы снова включить электрическую простыню, нажмите либо кнопку [3] установки температурного режима для области тела, либо для области ног [5].

Если Вы по истечении выбранного времени выключения не хотите использовать электрическую простыню, сдвиньте выключатель ВКЛ./ВЫКЛ. в положение ВЫКЛ. (0), чтобы выключить ее.

4.7 Выключение

Сдвиньте кнопку ВКЛ./ВЫКЛ. на выключателе в положение ВЫКЛ. (0), чтобы выключить электрическую простыню. В выключенном состоянии подсветка и индикация дисплея гаснут.

ПРИМЕЧАНИЕ:

Если электрическая простыня не будет использоваться в течение нескольких дней, переведите ползунок в положение ВЫКЛ. (0) и выньте сетевой штекер из розетки.

4.8 Режим ECO

Температурные режимы 1, 2, 3 и 4 являются наиболее энергосберегающими. После того, как температурные режимы выбраны, на дисплее отображается символ «ECO».



4.9 Индикация кВтч

С помощью нажатия кнопки «kWh» [7] Вы можете увидеть текущее потребление тока в кВтч. Потребление тока отображается с момента последнего включения.

Отображаемое значение, обусловленное незначительным потреблением тока в температурном режиме «ECO», изменяется (потребление тока в кВтч) только спустя некоторое время. Если для обеих зон установлен температурный режим «9», то пройдет ок. 8 минут, прежде чем индикация изменится с 0,00 кВтч на 0,01 кВтч.

ПРИМЕЧАНИЕ

Вы создадите здоровую атмосферу для сна, если будете держать спальню прохладной, а Вашу кровать немного согреете перед отходом ко сну. Благодаря меньшим расходам на отопление спальни налицо экономическая выгода.

4.10 Температурный режим Anti-Allergie

Важно знать

в последние годы заметно увеличилось число людей, испытывающих аллергию на домашнюю пыль и клещей, обитающих в ней. Для этой формы аллергии характерно раздражение глаз, приступы чихания, кашля и одышка в ранние утренние часы. Эти реакции возникают при контакте с белками, находящимися в экскрементах клещей, обитающих в домашней пыли. Клещи, появляющиеся во влажном и теплом микроклимате, часто преобладающем в кроватях, практически вездесущи. Они питаются преимущественно кожными чешуйками и плесневыми грибами и находятся в любом доме. Даже при регулярной и основательной уборке частички пыли и кожи постоянно накапливаются.

С помощью температурного режима Anti-Allergie Вы можете целенаправленно бороться с популяцией клещей и заботиться о поддержании сухого, без плесени климата кровати.

Для этого установите температуру в области тела и ног на ступень 9 и время автоматического выключения через 12 часов. На дисплее отобразится надпись «Anti-Allergy».

Чтобы избежать потери тепла, электропростыня при этой операции должна быть полностью накрыта одеялом.

Данная операция сушит Ваш матрас и создает таким образом на поверхности матраса неблагоприятный для клещей микроклимат. Мы рекомендуем регулярное использование температурного режима Anti-Allergie. В идеале электропростыня должна включаться на полные 12 часов.

5. Очистка и уход



ПРЕДОСТЕРЕЖЕНИЕ

Перед очисткой электропростыни всегда вынимайте сетевой штекер из розетки, отключите штепсельное соединение [8] и, таким образом, отсоедините выключатель [1] от электропростыни. В противном случае существует опасность поражения электрическим током.

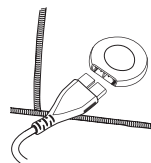

ВНИМАНИЕ

- Не допускайте контакта переключателя с водой или другими жидкостями! В противном случае он может быть поврежден.

Для очистки переключателя используйте сухую безворсовую салфетку. Не используйте химические очистители или абразивные чистящие средства.

Небольшие пятнышки на электрической простыне можно удалить влажной салфеткой или при необходимости небольшим количеством мягкого жидкого моющего средства.



ВНИМАНИЕ

- Обратите внимание на то, что электрическую простыню запрещается подвергать химической очистке, выжимать, сушить в машине, растягивать или гладить.

Эту электрическую простыню можно стирать в машине.

Установите стиральную машину на щадящий режим стирки с температурой 30 °C (для шерсти).

Используйте мягкое моющее средство, при дозировке следуйте указаниям изготовителя.



ВНИМАНИЕ

- Обратите внимание на то, что слишком частая стирка электрической простыни может сказаться на ней нежелательным образом.

Поэтому в течение всего срока службы электрическую простыню можно стирать в стиральной машине не более 5 раз.

Сразу после стирки расправьте еще влажную электрическую простыню, придав ей исходный размер и форму, и разложите ее для просушивания на стойке для сушки белья.



ВНИМАНИЕ

- Не используйте прищепки и аналогичные приспособления для закрепления электрической простыни на стойке для сушки белья. В противном случае это может привести к повреждению электрической простыни.
- Подсоединяйте переключатель к электрической простыне только в том случае, если штепсельный разъем и электрическая простыня совершенно сухие. В противном случае это может привести к повреждению электрической простыни.
- Никогда не включайте мокрую электрическую простыню с целью ее просушки! В противном случае существует опасность поражения электрическим током.

6. Хранение

Если электрическая простыня не используется длительное время, рекомендуется хранить ее в оригинальной упаковке.

ВНИМАНИЕ

Сначала дайте электрической простыне остыть. В противном случае это может привести к повреждению электрической простыни.

Во избежание образования острых перегибов ничего не кладите на электрическую простыню во время ее хранения.

7. Утилизация

Прибор следует утилизировать согласно Директиве ЕС по отходам электрического и электронного оборудования — WEEE (Waste Electrical and Electronic Equipment). В случае вопросов обращайтесь в местную коммунальную службу, ответственную за утилизацию отходов.



8. Что делать при возникновении неполадок?

Проблема	Причина	Меры по устранению
Дисплей не горит/ нет индикации.	Сетевой штекер не подсоединен к розетке и/или не включен.	Вставьте сетевой штекер в розетку и включите электропростыню.
	Отключение электропростыни при помощи системы безопасности.	Отшлите электропростыню в сервисную службу.
Индикация «E1»	Выключатель неправильно соединен с электропростыней.	1. Выключите 2. Подсоедините штепсельный разъем полностью 3. Включите

9. Технические характеристики

Технические характеристики см. на заводской этикетке электрической простыни.

10. Гарантия

Мы предоставляем гарантию на дефекты материалов и изготовления на срок 24 месяца со дня продажи через розничную сеть.

Гарантия не распространяется:

- на случаи ущерба, вызванного неправильным использованием
- на быстроизнашивающиеся части
- на дефекты, о которых покупатель знал в момент покупки
- на случаи собственной вины покупателя.

Товар сертифицирован : эл.грелки, эл.простыни, эл.одеяло—ООО“ Сертификация и экспертиза ” № ТС RU C- DE. AY04.B.00126, Серия RU № 0219484. срок действия с 03.10.2014 по 25.09.2017 гг.

Срок эксплуатации изделия: мин. 5 лет

Фирма-изготовитель: Бойрер Гмбх, Софлингер штрассе 218,
89077-УЛМ, Германия

Фирма-импортер: ООО Бойрер, 109451 г. Москва, ул.
Перерва 62, корп. 2, офис 3

Сервисный центр: 109451 г. Москва, ул.

Перерва 62, корп. 2

Тел(факс) 495—658 54 90, bts-service@ctdz.ru



Дата продажи _____

Подпись продавца _____

Штамп магазина _____



Подпись покупателя _____

Spis treści

1. Zawartość opakowania	64	4.6 Wybór automatycznego czasu wyłączenia	68
1.1 Opis urządzenia	64	4.7 Wylączenie.....	68
2. Ważne wskazówki		4.8 ECO Control.....	68
Zachować do późniejszego użytku	64	4.9 Wskaźnik „kWh”	69
3. Użytkowanie zgodne z przeznaczeniem.....	66	4.10 Antyalergiczny poziom temperatury	69
4. Obsługa	66	5. Czyszczenie i konserwacja.....	69
4.1 Bezpieczeństwo.....	66	6. Przechowywanie.....	70
4.2 Uruchamianie.....	66	7. Utylizacja	70
4.3 Włączanie	67	8. Rozwiązywanie problemów	70
4.4 Ustawianie temperatury.....	67	9. Dane techniczne.....	71
4.5 Automatyczne przełączanie na niższy poziom temperatury	68		

Wyjaśnienie oznaczeń

	Przeczytaj instrukcję!		Można prać w pralce z programem dla tkanin bardzo delikatnych w temperaturze 30°C
			Nie wybielać
	Nie wbijać igieł!		Nie suszyć w suszarce
			Nie prasować
	Nie używać po sfałdowaniu lub po zsunięciu!		Nie czyścić chemicznie
	Nie nadaje się do użytku przez dzieci poniżej 3 roku życia.		Zastosowane w tym urządzeniu tekstylia spełniają wysokie wymagania ekologiczne Standardu 100 tekstyliów ekologicznych, jak zostało to potwierdzone przez Instytut Badawczy Hohenstein).

	<p>OSTRZEŻENIE: Ostrzeżenie związane z niebezpieczeństwem skaleczenia lub zagrożeniem dla zdrowia.</p>
	<p>UWAGA: Wskazówka dot. możliwości powstania szkód w urządzeniu lub osprzęcie.</p>
	<p>WSKAZÓWKI: Wskazówka dot. ważnych informacji.</p>

1. Zawartość opakowania

- 1 Wkład rozgrzewający
- 1 Przełącznik
- 1 Instrukcja obsługi

1.1 Opis urządzenia

1. Przełącznik
2. Wyświetlacz
3. Przycisk do regulacji temperatury w strefie tułowia
4. Przycisk do ustawiania automatycznego czasu wyłączenia
5. Przycisk do regulacji temperatury w strefie stóp
6. Włącznik/wyłącznik
7. Przycisk umożliwiający obserwację zużycia energii w kWh
8. Złącze wtykowe
9. Otwór w części bocznej (UB 100)
10. Wtyczka

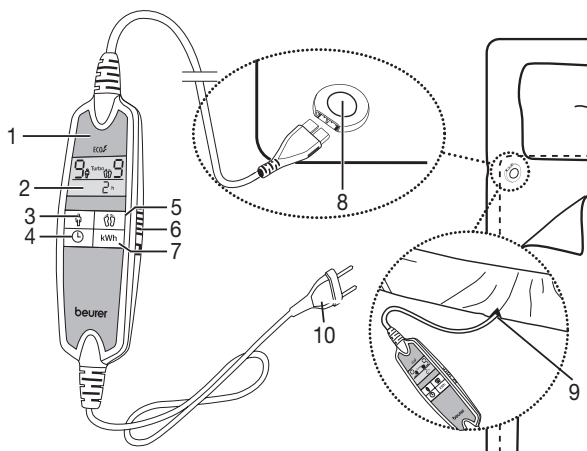

2. Ważne wskazówki

Zachować do późniejszego użytku



OSTRZEŻENIE

- Nieprzestrzeganie poniższych wskazówek może spowodować powstanie szkód rzeczowych i osobowych (porażenie prądem elektrycznym, poparzenie skóry, pożar). Poniższe ostrzeżenia i wskazówki dotyczące bezpieczeństwa służą nie tylko ochronie zdrowia użytkownika lub zdrowia osób trzecich, lecz także ochronie produktu. Należy przestrzegać tych wskazówek i dołączyć niniejszą instrukcję w razie przekazania urządzenia innym osobom.

- Wkład rozgrzewający nie może być użytkowany przez osoby mające problemy z odczuwaniem wysokich temperatur oraz inne osoby wymagające opieki, które mogą nie zareagować w razie przegrzania.
- Wkładu rozgrzewającego nie wolno stosować w przypadku bardzo młodych dzieci (w wieku od 0 do 3 lat), ponieważ osoby te nie zareagują w razie przegrzania.
- Wkładu rozgrzewającego nie wolno stosować w przypadku młodych dzieci (w wieku od 3 do 8 lat), chyba że przełącznik został ustawiony przez rodziców lub opiekuna, a dziecko zostało odpowiednio poinstruowane o sposobie użycia wkładu.
- Wkład rozgrzewający może być używany przez dzieci od 8 roku życia oraz osoby z ograniczoną sprawnością fizyczną, sensoryczną i umysłową lub brakiem doświadczenia i wiedzy tylko wtedy, gdy znajdują się one pod nadzorem lub otrzymały instrukcje, w jaki sposób bezpiecznie korzystać z wkładu i są świadome zagrożeń wynikłych z jego użytkowania.
- Dzieciom nie wolno bawić się wkładem rozgrzewającym.
- Czyszczenie i konserwacja urządzenia nie mogą być przeprowadzane przez dzieci, chyba że znajdują się one pod opieką osoby dorosłej.
- Wkład rozgrzewający nie jest przeznaczony do użytku w szpitalach.
- Nie wkłuwać igieł.
- Nie używać w stanie złożonym ani pomarszczonym.
- Nie używać w stanie mokrym.
- Przed użyciem na łóżku składanym lub regulowanym należy upewnić się, że wkład rozgrzewający i przewody nie zacisną się np. w zawiasach ani nie będą się zaginać.
- Wkładu rozgrzewającego należy używać wyłącznie w połączeniu z przełącznikiem podanym na etykiecie.
- Pola elektryczne i magnetyczne wytwarzane przez elektryczny wkład rozgrzewający mogą w pewnych okolicznościach zakłócić działanie rozrusznika serca. Jednakże ich wartość jest dużo niższa od wartości granicznych: natężenie pola elektrycznego: maks. 5000 V/m, natężenie pola magnetycznego: maks. 80 A/m, indukcja magnetyczna: maks. 0,1 militesla. Dlatego należy skonsultować się z lekarzem i producentem rozrusznika serca przed użyciem wkładu rozgrzewającego.
- Nie należy ciągnąć za kabel, skręcać go ani mocno zaginać.
- Należy często sprawdzać, czy wkład rozgrzewający nie wykazuje śladów zużycia lub uszkodzenia. Po stwierdzeniu takich śladów, w razie nieprawidłowego użycia wkładu lub jeśli urządzenie nie nagrzewa, należy przed ponownym użyciem wysłać je do serwisu producenta.

- Aby uniknąć niebezpieczeństwa, w przypadku uszkodzenia kabla zasilającego urządzenia jego wymianę należy zlecić producentowi, w dziale obsługi klienta lub odpowiednio wykwalifikowanemu fachowcowi.
- Jeśli wkład rozgrzewający jest włączony, nie wolno
 - kłaść na nim żadnych przedmiotów (np. walizek lub kosza na bieliznę),
 - kłaść na nim źródeł ciepła, takich jak termofor, poduszka rozgrzewająca lub podobnych urządzeń.
- Podzespoły elektroniczne przełącznika nagrzewają się podczas użytkowania wkładu. Dlatego nie należy przykrywać przełącznika ani kłaść go na wkładzie rozgrzewającym po jego włączeniu.
- W razie pytań dotyczących użytkowania naszych urządzeń należy zwrócić się do działu obsługi klienta.
- Należy bezwzględnie przestrzegać wskazówek dotyczących obsługi (Rozdział 5), czyszczenia i konserwacji (Rozdział 6) oraz przechowywania (Rozdział 7) urządzenia.

3. Użytkowanie zgodne z przeznaczeniem



UWAGA

Wkład rozgrzewający służy wyłącznie do rozgrzewania łóżek.

4. Obsługa

4.1 Bezpieczeństwo



UWAGA

Wkład rozgrzewający jest wyposażony w system bezpieczeństwa. Czujniki elektryczne zapobiegają przegrzaniu wkładu na całej powierzchni poprzez automatyczne wyłączenie w razie usterki. Jeśli system bezpieczeństwa wyłączył wkład rozgrzewający, poziomy temperatury po włączeniu urządzenia nie będą podświetlane.

Ze względów bezpieczeństwa w przypadku uszkodzenia nie wolno dalej używać wkładu rozgrzewającego — należy go odesłać pod podany adres serwisu.

4.2 Uruchamianie

Rozłóż wkład rozgrzewający płasko na materacu, rozpoczynając od dolnej części łóżka.

Następnie rozłóż na nim normalnie prześcieradło w taki sposób, aby wkład rozgrzewający znajdował się pomiędzy materacem a prześcieradłem.

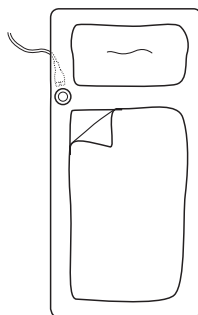

UWAGA

Upewnij się, że wkład rozgrzewający został ułożony zupełnie płasko i że podczas użytkowania nie będzie się zsuwał ani marszczył.

- Najpierw połącz przełącznik z wkładem grzejnym za pomocą złącza wtykowego.
- Następnie włóż wtyczkę do gniazda zasilania.

Informacje dodatkowe dotyczące urządzenia UB 100

Miejsce przeznaczone na głowę nie jest ogrzewane.

Wtyczkę należy wprowadzić przez otwór w części bocznej [9] i połączyć przełącznik z wkładem rozgrzewającym za pomocą złącza wtykowego [8] (patrz ilustracja).

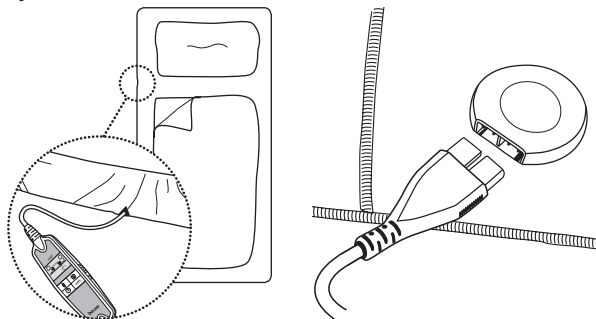

Następnie założyć część boczną na materac, podobnie jak prześcieradło z gumką. Wkład rozgrzewający został tak skonstruowany, aby pasował zarówno na materace o wymiarach 90 x 200 cm, jak i 100 x 200 cm. Jeśli długość przewodu jest niewystarczająca, można zamówić w podanym serwisie naszej firmy odpowiedni przewód o nr materiałowym 108.424. Następnie należy założyć prześcieradło z gumką. Wkład rozgrzewający musi się znajdować pomiędzy materacem a prześcieradłem.

4.3 Włączanie

Aby włączyć wkład rozgrzewający, należy przesunąć włącznik/wyłącznik [6] z boku przełącznika [1] do pozycji WŁ (1).

Jeśli wkład jest włączony, wyświetlacz [2] jest podświetlony i przez mniej więcej 2 sekundy wyświetla wszystkie segmenty. Następnie na wyświetlaczu pojawiają się ustawienia podstawowe:

Poziom temperatury w strefie tułowia: 0

Poziom temperatury w strefie stóp: 0

Automatyczny czas wyłączenia: 1 h (= 1 godzina)

i WSKAZÓWKA

Aby podświetlenie wyświetlacza nie przeszkadzało w nocy, natężenie światła zmniejsza się po około 5 sekundach.

i WSKAZÓWKA

Niniejszy wkład rozgrzewający posiada funkcję szybkiego nagrzewania, po włączeniu której wkład nagrzewa się w ciągu 15 minut. W tym czasie na wyświetlaczu miga napis „Turbo”.



Jeśli wkład zostanie wyłączony na krótko i ponownie włączony w ciągu pierwszych 15 minut, ze względów bezpieczeństwa funkcja szybkiego nagrzewania zostanie wyłączona.

W takim przypadku na wyświetlaczu nie pojawi się symbol „Turbo”. Wkład rozgrzeje się jednak normalnie.

Aby ponownie aktywować funkcję szybkiego nagrzania, należy wyłączyć całkowicie wkład na 20 minut.

4.4 Ustawianie temperatury

Nacisnąć przycisk [3] do regulacji poziomu temperatury w strefie ciała.

Nacisnąć przycisk [5] do regulacji poziomu temperatury w strefie stóp.

Poziom 0: wył

Poziom 1: minimalne ogrzewanie

Poziom 2–8: indywidualne ogrzewanie

Poziom 9: maksymalne ogrzewanie



WSKAZÓWKA

Kolejność przełączania poziomów temperatury: 0–9–8–7–6–5–4–3–2–1–0–9 ...



OSTRZEŻENIE

Jeśli wkład rozgrzewający będzie używany przez wiele godzin, zalecamy ustawienie najniższej temperatury na przełączniku, aby uniknąć poparzenia użytkownika.



WSKAZÓWKA

- Wkład rozgrzewający można najszybciej rozgrzać, ustawiając najwyższy poziom temperatury.
- Zalecamy, aby wkład rozgrzewający włączyć ok. 30 minut przed udaniem się do łóżka i przykryć go kołdrą, aby zapobiec utracie ciepła.

4.5 Automatyczne przełączanie na niższy poziom temperatury



WSKAZÓWKA

Niniejszy wkład rozgrzewający jest wyposażony w automatyczne przełączanie na niższy poziom temperatury. W przypadku poziomów temperatury 9, 8 i 7 po około 3 godzinach poziom temperatury zostanie automatycznie przełączony na poziom 6.

4.6 Wybór automatycznego czasu wyłączenia

Nacisnąć przycisk ustawiania automatycznego czasu wyłączenia [4]. W ten sposób automatyczny czas wyłączenia można ustawić na 1, 2, 3, 4, ... lub 12 godzin.



WSKAZÓWKA

Kolejność przełączania automatycznego czasu wyłączenia:

1 h–12 h–11 h–10 h–9 h 1 h–12 h–11 h ... (czas w godzinach).

W przypadku gdy pozostały czas jest krótszy niż godzina, jest on podawany w minutach (np. 59 min.).

Wkład rozgrzewający wyłącza się automatycznie po upływie ustawionego czasu wyłączenia.

Na wyświetlaczu pojawia się:

Poziom temperatury w strefie tułowia: 0

Poziom temperatury w strefie stóp: 0

Automatyczny czas wyłączenia: miga napis „0 min”

Aby ponownie włączyć wkład rozgrzewający, należy nacisnąć przycisk [3] regulacji poziomu temperatury w strefie tułowia i/lub stóp [5].

Jeśli po upływie wybranego czasu wyłączenia wkład rozgrzewający nie będzie już używany, należy przesunąć włącznik/wyłącznik do pozycji WYŁ (0) w celu wyłączenia wkładu.

4.7 Wyłączanie

Aby wyłączyć wkład rozgrzewający, należy przesunąć włącznik/wyłącznik na przełączniku do pozycji WYŁ (0). Jeśli wkład jest wyłączony, podświetlenie wyświetlacza i wyświetlane funkcje gasną.



WSKAZÓWKA

Jeśli wkład rozgrzewający nie będzie używany przez kilka dni, należy ustawić suwak w pozycji WYŁ (0) oraz wyjąć wtyczkę z gniazda zasilania.

4.8 ECO Control

Poziomy temperatury 1, 2, 3 i 4 są wyjątkowo energooszczędne. Po wybraniu tych poziomów temperatury na wyświetlaczu pojawia się symbol „ECO”.



4.9 Wskaźnik „kWh”

Po naciśnięciu przycisku „kWh” [7] wyświetli się aktualne zużycie energii w kWh. Wyświetlana wielkość zużycia energii dotyczy okresu od ostatniego włączenia urządzenia.

Na skutek małego zużycia prądu w trybie „ECO” wyświetlana wartość (zużycie energii w kWh) zmieni się dopiero po pewnym czasie. Jeśli dla obu obszarów wybrano poziom temperatury „9”, należy odczekać około 8 minut aż na wskazanie na wyświetlaczu zmieni się z 0,00 kWh na 0,01 kWh.

WSKAZÓWKA

Zdrowy do spania klimat można uzyskać, utrzymując chłód w sypialni i rozgrzewając łóżko na chwilę przed pójściem spać. Niskie koszty ogrzewania sypialni przyczyniają się do zwiększenia oszczędności.

4.10 Antyalergiczny poziom temperatury

Warto wiedzieć

W ciągu ostatnich lat liczba osób reagujących alergicznie na kurz i roztocza znacznie wzrosła. Typowe syndromy tej alergii to podrażnienie oczu, kichanie, ataki kaszlu i duszności występujące w godzinach porannych. Powodem tych reakcji może być białko zawarte w odchodach roztoczy. Roztocza są wszechobecne szczególnie tam, gdzie panuje wilgotny i ciepły mikroklimat – czyli często w łóżkach. Żywią się przede wszystkim złuszczone naskórkami i pleśnią, które znajdują się w każdym domu. Nawet przy regularnym i dokładnym czyszczeniu stale zbierają się cząsteczki kurzu i naskórka.

Antyalergiczny poziom temperatury pomaga w zwalczaniu roztoczy i zapewnia suchy, pozbawiony pleśni mikroklimat w łóżku.

W tym celu temperaturę w strefie tułowia i stóp należy ustawić na poziom 9, a automatyczny czas wyłączenia na 12 godzin. Na wyświetlaczu pojawi się napis „Anti-Allergy”.

Aby zapobiec utracie ciepła, wkład rozgrzewający w tym trybie musi być całkowicie przykryty.

W tym trybie materac jest suszony, co powoduje powstanie na powierzchni materaca nieprzyjemnego dla roztoczy mikroklimatu. Zaleca się regularne korzystanie z trybu antyalergicznego. Idealnym rozwiązaniem byłoby pozostawienie wkładu rozgrzewającego na pełne 12 godzin.

5. Czyszczenie i konserwacja

OSTRZEŻENIE

Przed przystąpieniem do czyszczenia wkładu rozgrzewającego należy zawsze wyciągnąć wtyczkę sieciową z gniazda i odłączyć złącze wtykowe [8], a tym samym przełącznik [1] od wkładu rozgrzewającego. W przeciwnym razie istnieje niebezpieczeństwo porażenia prądem elektrycznym.

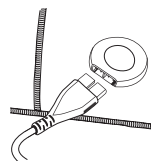

UWAGA

- Przełącznik nie powinien mieć jakiegokolwiek kontaktu z wodą ani innymi cieczami. W przeciwnym razie może nastąpić uszkodzenie przełącznika.

Do czyszczenia przełącznika należy używać suchej, niepozostawiającej włókien ściereczki. Nie należy stosować środków chemicznych ani ściernych.

Nie należy stosować środków chemicznych ani szorujących.

Niewielkie plamy na wkładzie rozgrzewającym można usuwać za pomocą wilgotnej szmatki lub niewielkiej ilości delikatnego środka myjącego.

UWAGA

- Wkład rozgrzewający nie wolno czyścić chemicznie, wyżyłkować, suszyć maszynowo, maglować ani prasować.

Wkład rozgrzewający można prać w pralce.

Należy nastawić pralkę na program łagodnego prania w temperaturze 30°C (program prania wełny). Do prania należy użyć delikatnego środka piorącego w ilości przewidzianej przez producenta.



UWAGA

- Należy pamiętać, że zbyt częste pranie ma negatywny wpływ na wkład rozgrzewający. Dlatego wkład rozgrzewający podczas całego okresu jego użytkowania wolno prac w pralce maksymalnie 5 razy.

Bezpośrednio po praniu jeszcze wilgotny wkład należy całkowicie rozłożyć na suszarce i pozostawić do wyschnięcia.



UWAGA

- Nie wolno stosować klamerek ani innych elementów służących do przypinania prania. W przeciwnym razie może dojść do uszkodzenia wkładu rozgrzewającego.
- Należy połączyć przełącznik z wkładem rozgrzewającym dopiero wtedy, gdy złącze wtykowe i wkład rozgrzewający będą całkowicie suche. W przeciwnym razie może dojść do uszkodzenia wkładu rozgrzewającego.
- Nie wolno w żadnym wypadku włączać wkładu rozgrzewającego w celu jego wysuszenia! W przeciwnym razie istnieje niebezpieczeństwo porażenia prądem elektrycznym.

6. Przechowywanie

Jeśli wkład rozgrzewający nie jest używany przez dłuższy czas, zalecamy jego przechowywanie w oryginalnym opakowaniu.



UWAGA

Najpierw należy odczekać, aż wkład ostygnie. W przeciwnym razie może dojść do uszkodzenia wkładu rozgrzewającego.

Podczas przechowywania wkładu rozgrzewającego nie należy umieszczać na nim żadnych przedmiotów, ponieważ mogłoby to spowodować jego zagięcie.

7. Utylizacja

Urządzenie należy zutylizować zgodnie z dyrektywą o zużytych urządzeniach elektrycznych i elektronicznych — WEEE (Waste Electrical and Electronic Equipment). W przypadku pytań należy zwrócić się do lokalnego urzędu odpowiedzialnego za utylizację odpadów.



8. Rozwiązywanie problemów

Problem	Przyczyna	Rozwiązanie
Brak podświetlenia wyświetlacza/brak wskazania funkcji.	Wtyczka sieciowa nie jest podłączona do gniazda i/lub nie jest włączona.	Włożyć wtyczkę sieciową i włączyć wkład rozgrzewający.
	Wyłączenie wkładu rozgrzewającego przez system zabezpieczający.	Oddać wkład rozgrzewający do serwisu.
Wskaźnik „E1”	Przełącznik nie jest prawidłowo połączony z wkładem rozgrzewającym.	<ol style="list-style-type: none">1. Wyłączyć.2. Poprawnie połączyć złącze wtykowe.3. Włączyć.

9. Dane techniczne

Dane techniczne - patrz etykieta z danymi znamionowymi na wkładzie rozgrzewającym.

