



DE Damenrasierer Gebrauchsanweisung	2	IT Rasoio per signora Istruzioni per l'uso	38
EN Lady shaver Instruction for Use	11	TR Bayan traş makinesi Kullanma Talimatı	47
FR Rasoir pour femme Mode d'emploi	20	RU Бритва женская Инструкция по применению	56
ES Afeitadora femenina Instrucciones para el uso	29	PL Golarka damska Instrukcja obsługi	64



Lesen Sie diese Gebrauchsanweisung sorgfältig durch, bewahren Sie sie für den späteren Gebrauch auf, machen Sie sie anderen Benutzern zugänglich und beachten Sie die Hinweise.

WARNUNG

- Das Gerät ist nur für den Einsatz im häuslichen/privaten Umfeld bestimmt, nicht im gewerblichen Bereich.
- Dieses Gerät kann von Kindern ab 8 Jahren und darüber sowie von Personen mit verringerten physischen sensorischen oder mentalen Fähigkeiten oder Mangel an Erfahrung und Wissen benutzt werden, wenn sie beaufsichtigt oder bezüglich des sicheren Gebrauchs des Gerätes unterwiesen wurden und die daraus resultierenden Gefahren verstehen.
- Kinder dürfen nicht mit dem Gerät spielen.
- Reinigungs und Benutzer-Wartung dürfen nicht von Kindern ohne Beaufsichtigung durchgeführt werden.
- Wenn die Netzanschlussleitung dieses Gerätes beschädigt wird, muss sie entsorgt werden.
- Sie dürfen das Gerät keinesfalls öffnen oder reparieren, da sonst eine einwandfreie Funktion nicht mehr gewährleistet ist. Bei Nichtbeachtung erlischt die Garantie.

Sehr geehrte Kundin, sehr geehrter Kunde,

vielen Dank, dass Sie sich für eines unserer Produkte entschieden haben. Unser Name steht für hochwertige und eingehend geprüfte Qualitätsprodukte aus den Bereichen Wärme, Sanfte Therapie, Blutdruck/Diagnose, Gewicht, Massage, Beauty, Luft und Baby.

Mit freundlicher Empfehlung
Ihr Beurer-Team

Inhaltsverzeichnis

1. Lieferumfang.....	3	7. Anwendung	7
2. Zeichenerklärung	3	8. Reinigung und Pflege	8
3. Bestimmungsgemäßer Gebrauch.....	4	9. Zubehör- und Ersatzteile	8
4. Warn- und Sicherheitshinweise.....	4	10. Entsorgung	8
5. Gerätebeschreibung	6	11. Technische Angaben	9
6. Inbetriebnahme	6	12. Garantie/Service.....	9











1. Lieferumfang







Überprüfen Sie den Lieferumfang auf äußere Unversehrtheit der Kartonverpackung und auf die Vollständigkeit des Inhalts. Vor dem Gebrauch ist sicherzustellen, dass das Gerät und Zubehör keine sichtbaren Schäden aufweisen und jegliches Verpackungsmaterial entfernt wird. Benutzen Sie es im Zweifelsfall nicht und wenden Sie sich an Ihren Händler oder an die angegebene Kundendienstadresse.

- 1 x Damenrasierer
- 1 x Schutzkappe
- 1 x Peelingaufsatz
- 2 x Distanzkämme
- 1 x Ladestation
- 1 x Steckernetzteil
- 1 x Reinigungsbürste
- 1 x Diese Gebrauchsanweisung

2. Zeichenerklärung

Auf dem Gerät, in der Gebrauchsanweisung, auf der Verpackung und auf dem Typschild des Geräts werden folgende Symbole verwendet:

 WARNUNG	Warnhinweis auf Verletzungsgefahren oder Gefahren für Ihre Gesundheit.
 ACHTUNG	Sicherheitshinweis auf mögliche Schäden am Gerät/Zubehör.
 Hinweis	Hinweis auf wichtige Informationen.
	Gebrauchsanweisung beachten.
	Geeignet zur Verwendung in einer Badewanne oder Dusche.
	Das Gerät ist doppelt schutzisoliert und entspricht also der Schutzklasse 2.
	Nur in geschlossenen Räumen verwenden.
	Verpackung umweltgerecht entsorgen
	Hersteller.
	Entsorgung gemäß Elektro- und Elektronik-Altgeräte EG-Richtlinie – WEEE (Waste Electrical and Electronic Equipment).

	Schadstoffhaltige Batterien nicht im Hausmüll entsorgen
	Kurzschlussfester Sicherheitstransformator.
	Schaltnetzteil.
	Polarität.
	Dieses Produkt erfüllt die Anforderungen der geltenden europäischen und nationalen Richtlinien.
	Die Produkte entsprechen nachweislich den Anforderungen der technischen Regelwerke der EAWU.
	Gleichstrom Gerät ist nur für Gleichstrom geeignet

3. Bestimmungsgemäßer Gebrauch

Dieser Damenrasierer garantiert Ihnen eine einfache und gründliche Rasur. Durch den beweglichen Scherkopf passt sich der Rasierer optimal an die Haut an, um selbst an schwer erreichbaren Stellen die Haare problemlos zu entfernen. Sie können den Damenrasierer auf trockener oder nasser Haut verwenden. Der Peelingaufsatz dient dem Entfernen abgestorbener Hautzellen und verhindert das Einwachsen von Härchen.

Das Gerät ist nur für den in dieser Gebrauchsanweisung beschriebenen Zweck vorgesehen. Der Hersteller kann nicht für Schäden haftbar gemacht werden, die durch unsachgemäßen oder leichtsinnigen Gebrauch entstehen.

Dieses Gerät ist nur für den häuslichen Gebrauch, nicht für den kommerziellen Gebrauch vorgesehen.

4. Warn- und Sicherheitshinweise

Lesen Sie diese Gebrauchsanweisung sorgfältig! Ein Nichtbeachten der nachfolgenden Hinweise kann Personen- oder Sachschäden verursachen. Bewahren Sie die Gebrauchsanweisung auf und machen Sie diese auch anderen Anwendern zugänglich. Übergeben Sie diese Anleitung bei Weitergabe des Geräts.



WARNUNG

- Halten Sie Kinder von Verpackungsmaterial fern. Es besteht Erstickungsgefahr.
- Kinder müssen beim Benutzen des Geräts beaufsichtigt werden.



ACHTUNG

- Vor dem Gebrauch sicherstellen, dass das Gerät und Zubehör keine sichtbaren Schäden aufweisen. Benutzen Sie es im Zweifelsfall nicht und wenden Sie sich an Ihren Händler oder an die angegebene Kundendienstadresse.
- Ziehen, verdrehen und knicken Sie das Stromkabel nicht.
- Achten Sie darauf, dass das Stromkabel nicht über scharfe oder spitze Gegenstände gelegt oder gezogen wird.
- Stecken Sie das Steckernetzteil in eine vorschriftsmäßig installierte Steckdose.

- Öffnen Sie unter keinen Umständen das Gehäuse.
- Halten Sie das Gerät von spitzen oder scharfen Gegenständen fern.
- Wenn das Gerät heruntergefallen ist oder anderweitige Schäden davongetragen hat, darf es nicht mehr benutzt werden.
- Nach jedem Gebrauch und vor jeder Reinigung ist das Gerät auszuschalten und auszustecken.



WARNUNG: Stromschlag

Wie jedes elektrische Gerät ist auch dieses Gerät vorsichtig und umsichtig zu gebrauchen, um Gefahren durch elektrische Schläge zu vermeiden.

Betreiben Sie das Gerät deshalb

- nur mit dem mitgelieferten Steckernetzteil und nur mit der auf dem Netzteil notierten Netzspannung,
- nie, wenn das Gerät oder Zubehör sichtbare Schäden aufweist,
- nicht während eines Gewitters.

Schalten Sie das Gerät im Falle von Defekten oder Betriebsstörungen sofort aus und trennen Sie das Gerät vom Stromanschluss. Ziehen Sie nicht am Stromkabel oder am Gerät um das Netzteil aus der Steckdose zu ziehen. Halten oder tragen Sie das Gerät niemals am Stromkabel. Halten Sie Abstand zwischen den Kabeln und warmen Oberflächen.

Stellen Sie sicher, dass die Ladestation, der Stecker und das Kabel nicht mit Wasser oder anderen Flüssigkeiten in Berührung kommen.

Benutzen Sie die Ladestation deshalb

- nur in trockenen Innenräumen,
- nur mit trockenen Händen,
- nie in der Badewanne, in der Dusche oder bei gefüllten Waschbecken,
- nie in Schwimmbecken, Whirlpools oder in der Sauna,
- nie im Freien.

Greifen Sie keinesfalls nach einer Station, die ins Wasser gefallen ist. Ziehen Sie sofort den Netzstecker.



WARNUNG: Reparatur

- Reparaturen an Elektrogeräten dürfen nur von Fachkräften durchgeführt werden.
- Durch unsachgemäße Reparaturen können erhebliche Gefahren für den Benutzer entstehen.
- Lassen Sie das Gerät im Falle einer Störung oder Beschädigung durch eine qualifizierte Fachwerkstatt reparieren.
- Bei Beschädigungen des Netzteils oder dessen Leitung muss dieses durch einen autorisierten Händler ersetzt werden.



WARNUNG: Brandgefahr

Bei nicht sachgemäßem Gebrauch bzw. Gebrauch entgegen der vorliegenden Gebrauchsanweisung besteht unter Umständen Brandgefahr!

Betreiben Sie das Gerät deshalb

- nie unbeaufsichtigt, insbesondere wenn Kinder in der Nähe sind,
- nie unter einer Abdeckung, wie z. B. Decke, Kissen ...,
- nie in der Nähe von Benzin oder anderen leicht entflammenden Stoffen.

5. Gerätebeschreibung

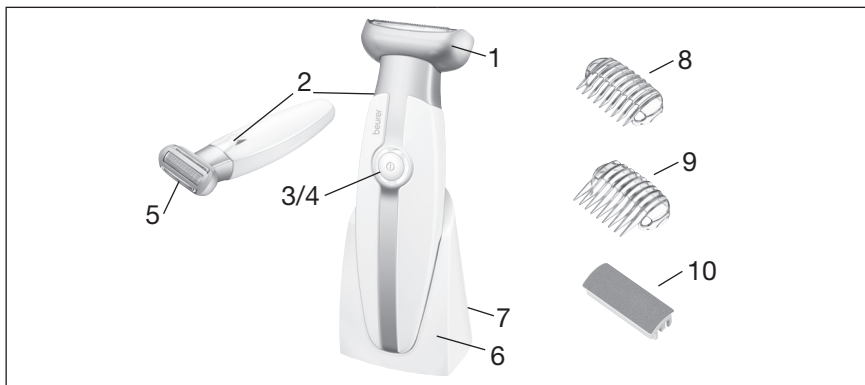

1. Beweglicher Scherkopf	6. Ladestation
2. LED-Licht	7. Buchse für Netzteil
3. Ladekontrollanzeige	8. Kleiner Distanzkamm
4. Beleuchteter Ein/Aus-Schalter	9. Großer Distanzkamm
5. Wechselbarer Rasieraufsatz	10. Wechselbarer Peelingaufsatz

6. Inbetriebnahme

- Entfernen Sie die Verpackung.
- Überprüfen Sie Gerät, Netzstecker und Kabel auf Beschädigungen.
- Laden Sie das Gerät vor dem ersten Gebrauch ca. 90 Minuten auf.
- Schließen Sie das Gerät an das Stromnetz an. Das Gerät muss sich dabei im ausgeschalteten Zustand befinden.
- Kabel stolpersicher legen.
- Langsames Blinken der Ladekontrollleuchte bedeutet, dass der Akku geladen wird.
- Sobald die Anzeige permanent leuchtet ist das Gerät vollständig aufgeladen.
- Anschließend können Sie das Gerät im Akkubetrieb verwenden. Netzbetrieb ist nicht möglich.
- Schnelles Blinken der Ladekontrollleuchte während des Akkubetriebs bedeutet, dass der Akku leer ist. Laden Sie das Gerät auf, indem Sie es auf die Station stellen und an den Netzadapter anschließen.
- Eine Akkuladung reicht für ca. 60 Minuten kabellosen Betrieb.

ACHTUNG

- Aus hygienische Gründen sollten Sie das Gerät nicht gemeinsam mit anderen Personen benutzen.
- Das eingeschaltete Gerät sollte nicht mit anderen Hautpartien (z.B. Wimpern, Kopfharen, usw.), Kleidern und Schnüren in Kontakt kommen, um jede Verletzungsgefahr, ein Blockieren oder ein Beschädigen des Gerätes zu vermeiden.

- Benutzen Sie das Gerät nicht bei Hautreizungen, Krampfadern, Ausschlag, Pickeln, (behaarten) Muttermalen oder Wunden, ohne vorher einen Arzt zu konsultieren. Gleiches gilt für Patienten mit geschwächter Immunabwehr, Diabetes, Hämophilie und Immuninsuffizienz.

Hinweis

- Um eine lange Akku-Lebensdauer zu erreichen, laden Sie den Akku mindestens 1 Mal im Jahr vollständig auf.
- Der Damenrasierer kann ohne Bedenken unter der Dusche oder in der Badewanne benutzt bzw. unter fließendem Wasser gereinigt werden.
- Bei der Anwendung auf trockener Haut, muss diese trocken und fettfrei sein.
- Bei der Anwendung auf nasser Haut ist es wichtig, dass die Haut ausreichend feucht ist, damit das Gerät optimal über die Haut gleiten kann. Auch Duschgel oder Seife erleichtern die Anwendung.
- Verwenden Sie vor und nach der Rasur keine alkoholhaltigen Lotionen.
- Drücken Sie den Scherkopf nicht zu fest auf die Haut, um Reizungen zu vermeiden.

Reinigen Sie vor der Rasur den Scherkopf gründlich. Dies reduziert weitestgehend das Infektionsrisiko.

7. Anwendung

- Drücken Sie den Ein-/Aus-Schalter um das Gerät einzuschalten.
- Das LED-Licht sorgt für optimale Lichtverhältnisse, damit Sie auch feinste Härchen entdecken und entfernen können.
- Die Haut mit der freien Hand straffen, so dass sich die Haare aufstellen.
- Führen Sie das Gerät langsam, gleichmäßig und ohne Druck mit der beleuchteten Seiten entgegen der Haarwuchsrichtung. Da die Haare nicht immer in eine einheitliche Richtung wachsen, kann es hilfreich sein das Gerät in verschiedenen Richtungen über die Haut zu führen, um ein optimales Ergebnis zu erzielen.

Verwendung des Peelingaufsatzes

Der Peelingaufsatz entfernt sanft trockene, abgestorbene Hautschuppen und verhindert das Einwachsen der Haare.

Entfernen Sie den Rasieraufsatz durch leichtes Ziehen.

Setzen Sie den Peelingaufsatz ein.

Schalten Sie das Gerät an und führen Sie es mit sanftem Druck über die Haut.

Verwendung der Distanzkämme

Mit den Distanzkämmen können Sie Ihre Haar auf zwei verschiedene Längen schneiden:

Kleiner Distanzkamm: 4 mm,

Großer Distanzkamm: 8 mm.

Setzen Sie den gewünschten Kamm so auf den Scherkopf, dass die Kammspitzen zur beleuchteten Seite hin zeigen.

Schalten Sie das Gerät ein und führen Sie das Gerät immer entgegen der Haarwuchsrichtung. Achten Sie darauf, dass die Oberfläche des Kamms stets in Kontakt mit der Haut bleibt.

8. Reinigung und Pflege



WARNUNG

- Stecken Sie das Gerät vor jeder Reinigung aus.
- Reinigen Sie das Gerät nur in der angegebenen Weise. Es darf keinesfalls Flüssigkeit in das Gerät oder das Zubehör eindringen.
- Zusätzlich können die Scherklingen vom Scherkopf entfernt werden und unter fließendem Wasser gereinigt werden. Bevor Sie den Scherkopf auf diese Weise reinigen, können Sie mit Hilfe des Reinigungspinsels das Gerät von Haaren befreien.
- Geben Sie halbjährlich einen Tropfen Nähmaschinenöl auf Scherfolie und Trimmer.
- Benutzen Sie das Gerät erst wieder wenn es vollständig trocken ist.
- Gerät nicht in der Spülmaschine reinigen!
- Benutzen Sie keine scharfen Reinigungsmittel oder harte Bürsten!
- Reinigen Sie das ausgesteckte und abgekühlte Gerät mit einem weichen, leicht angefeuchteten Tuch und einem milden Reinigungsmittel. Anschließend mit einem weichen, fusselfreien Tuch trocken wischen.

9. Zubehör- und Ersatzteile

Die Zubehör- und Ersatzteile sind über die jeweilige Serviceadresse (laut Serviceadressliste) erhältlich. Geben Sie die entsprechende Bestellnummer an.

	Artikel bzw. Bestellnummer
Wechselbarer Rasieraufsatz	163.701
Wechselbarer Peelingaufsatz	163.702
Distanzkamm (4 mm)	163.703
Distanzkamm (8 mm)	163.704
Reinigungspinsel	163.705
Schutzkappe	163.706
Netzadapter	007.203
Ladestation	163.707

10. Entsorgung

Im Interesse des Umweltschutzes darf das Gerät am Ende seiner Lebensdauer nicht mit dem Hausmüll entsorgt werden. Die Entsorgung kann über entsprechende Sammelstellen in Ihrem Land erfolgen. Entsorgen Sie das Gerät gemäß der Elektro- und Elektronik Altgeräte EG-Richtlinie – WEEE (Waste Electrical and Electronic Equipment). Bei Rückfragen wenden Sie sich an die für die Entsorgung zuständige kommunale Behörde.



Batterien dürfen nicht über den Hausmüll entsorgt werden. Sie können giftige Schwermetalle enthalten und unterliegen der Sondermüllbehandlung.

Diese Zeichen finden Sie auf schadstoffhaltigen Akkus:

Pb = Batterie enthält Blei,

Cd = Batterie enthält Cadmium,

Hg = Batterie enthält Quecksilber.



11. Technische Angaben

Modell	HL 35
Gewicht	94 g
Maße Gerät	16,0 x 5,5 x 4,5 cm
Eingang Gerät	5 V $\overline{\text{---}}$ 0,5 A

Schutzart Adapter	IP20
Schutzklasse Adapter	II
Spannungsversorgung (TPA-97050100VU)	Eingang: 100-240 V~; 50/60 Hz; 0,2 A Ausgang: 5,0 V $\overline{\text{---}}$ 0,5 A; 2,5 W
Durchschnittliche Effizienz im Betrieb	$\geq 74,8 \%$
Leistungsaufnahme bei Nulllast	$\leq 0,082 \text{ W}$

Akku:	
Kapazität	600 mAh
Nennspannung	3,7 V
Typbezeichnung	Li-Ion

Technische Änderungen vorbehalten

12. Garantie/Service

Die Beurer GmbH, Söflinger Straße 218, D-89077 Ulm (nachfolgend „Beurer“ genannt) gewährt unter den nachstehenden Voraussetzungen und in dem nachfolgend beschriebenen Umfang eine Garantie für dieses Produkt.

Die nachstehenden Garantiebedingungen lassen die gesetzlichen Gewährleistungsverpflichtungen des Verkäufers aus dem Kaufvertrag mit dem Käufer unberührt.

Die Garantie gilt außerdem unbeschadet zwingender gesetzlicher Haftungsvorschriften. Beurer garantiert die mangelfreie Funktionstüchtigkeit und die Vollständigkeit dieses Produktes.

Die weltweite Garantiezeit beträgt 3 Jahre ab Beginn des Kaufes des neuen, ungebrauchten Produktes durch den Käufer.

Diese Garantie gilt nur für Produkte, die der Käufer als Verbraucher erworben hat und ausschließlich zu persönlichen Zwecken im Rahmen des häuslichen Gebrauchs verwendet. Es gilt deutsches Recht.

Falls sich dieses Produkt während der Garantiezeit als unvollständig oder in der Funktionstüchtigkeit als mangelhaft gemäß der nachfolgenden Bestimmungen erweist, wird Beurer gemäß diesen Garantiebedingungen eine kostenfreie Ersatzlieferung oder Reparatur durchführen.

**Wenn der Käufer einen Garantiefall melden möchte, wendet er sich zunächst an den Beurer Kundenservice:
Beurer GmbH, Servicecenter
Tel: +49 731 3989-144**

Für eine zügige Bearbeitung nutzen Sie bitte unser Kontaktformular auf der Homepage www.beurer.com unter der Rubrik ‚Service‘.

Der Käufer erhält dann nähere Informationen zur Abwicklung des Garantiefalls, z.B. wohin er das Produkt kostenfrei senden kann und welche Unterlagen erforderlich sind.

Eine Inanspruchnahme der Garantie kommt nur in Betracht, wenn der Käufer

- eine Rechnungskopie/Kaufquittung und
- das Original-Produkt

Beurer oder einem autorisierten Beurer Partner vorlegen kann.

Ausdrücklich ausgenommen von dieser Garantie sind

- Verschleiß, der auf normalem Gebrauch oder Verbrauch des Produktes beruht;
- zu diesem Produkt mitgelieferte Zubehörteile, die sich bei sachgemäßen Gebrauch abnutzen bzw. verbraucht werden (z.B. Batterien, Akkus, Manschetten, Dichtungen, Elektroden, Leuchtmittel, Aufsätze, Inhalatorzubehör);
- Produkte, die unsachgemäß und/oder entgegen der Bestimmungen der Bedienungsanleitung verwendet, gereinigt, gelagert oder gewartet wurden sowie Produkte, die vom Käufer oder einem nicht von Beurer autorisierten Servicecenter geöffnet, repariert oder umgebaut wurden;
- Schäden, die auf dem Transportweg zwischen Hersteller und Kunde bzw. zwischen Servicecenter und Kunde entstehen
- Produkte, die als 2.Wahl-Artikel oder als gebrauchte Artikel gekauft wurden;
- Folgeschäden, welche auf einem Mangel dieses Produktes beruhen (es können für diesen Fall jedoch Ansprüche aus Produkthaftung oder aus anderen zwingenden gesetzlichen Haftungsbestimmungen bestehen).

Reparaturen oder ein Komplett austausch verlängern in keinem Fall die Garantiezeit.



Read these instructions for use carefully and keep them for later use, be sure to make them accessible to other users and observe the information they contain.

WARNING

- The unit is only intended for domestic/private use, not for commercial use.
- This device may be used by children over the age of 8 and by people with reduced physical, sensory or mental skills or a lack of experience or knowledge, provided that they are supervised or have been instructed on how to use the device safely, and are fully aware of the consequent risks of use.
- Children must not play with the device.
- Cleaning and user maintenance must not be performed by children unless supervised.
- If the mains connection cable of this device is damaged, it must be disposed of.
- Under no circumstances should you open or repair the device yourself, as faultless functionality can no longer be guaranteed thereafter. Failure to adhere to this instruction will void the warranty.

Dear customer,

Thank you for choosing one of our products. Our name stands for high-quality, thoroughly tested products for applications in the areas of heat, gentle therapy, blood pressure/diagnosis, weight, massage, beauty, air and baby care.

With kind regards,
Your Beurer team

Contents

1. Items included in the package	12	7. Usage	16
2. Explanation of symbols	12	8. Cleaning and maintenance.....	16
3. Proper use	13	9. Accessories and replacement parts	17
4. Warnings and safety notes	13	10. Disposal.....	17
5. Appliance description.....	15	11. Technical specifications	17
6. Initial use	15	12. Warranty/service.....	18











1. Items included in the package







Check that the device packaging has not been tampered with and make sure that all contents are present. Before use, ensure that there is no visible damage to the device or accessories and that all packaging material has been removed. If you have any doubts, do not use the device and contact your retailer or the specified Customer Services address.

- 1 x Lady shaver
- 1 x Protective cap
- 1 x Exfoliation attachment
- 2 x Spacer combs
- 1 x Charger
- 1 x Adapter plug
- 1 x Cleaning brushes
- 1 x These instructions for use

2. Explanation of symbols

The following symbols are used on the device, in these instructions for use, on the packaging and on the type plate for the device:

 WARNING	Warning notice indicating a risk of injury or damage to health.
 IMPORTANT	Safety note indicating possible damage to the device/accessory.
 Note	Note on important information.
	Observe the instructions for use.
	Suitable for use in a bath or shower.
	The device has double protective insulation and therefore complies with protection class 2
	Only use indoors.
	Dispose of packaging in an environmentally friendly manner
	Manufacturer.
	Disposal in accordance with the Waste Electrical and Electronic Equipment EC Directive – WEEE.
	Do not dispose of batteries containing hazardous substances with household waste

	Short-circuit-proof safety isolating transformer.
	Switching mains part.
+  -	Polarity.
	This product satisfies the requirements of the applicable European and national directives.
	The products demonstrably meet the requirements of the technical Regulations of the EAEU.
	Direct current The device is suitable for use with direct current only

3. Proper use

This lady shaver guarantees a simple, close shave. Thanks to the moving shaver head, the lady shaver adjusts optimally to the skin to remove hair effortlessly from those hard-to-reach places. The lady shaver is suitable for use on wet or dry skin. The exfoliation attachment helps to remove dead skin cells and prevents ingrown hairs.

The device is only intended for the purpose described in these operating instructions. The manufacturer cannot be held liable for damage occurring as a result of inappropriate or careless use.

This device is intended for household use only, not for commercial applications.

4. Warnings and safety notes

Please read these operating instructions carefully. Failure to observe the information provided below can lead to personal injury or material damage. Keep these instructions in a safe place where they can also be read by other persons using the device. Always pass on these instructions together with the appliance if you sell it or pass it on.



WARNING

- Keep children away from the packaging materials. Risk of suffocation.
- Children must be supervised when using this device.



CAUTION

- Before use, make sure that the device and accessories do not show any visible signs of damage.
- If you are in any doubt, do not use it and contact your dealer or a specified customer service address.
- Do not stretch, twist or kink the power cord.
- Do not position the power cord on or pull it over sharp or pointed objects.
- Plug the power cable into a correctly installed mains outlet.
- Do not open the case under any circumstances.
- Keep the device away from pointed or sharp objects.
- If the device has been dropped or otherwise damaged, it must not be used again.
- Switch the device off and unplug it from the power supply after every use and before every cleaning.

**WARNING: Electric shock**

As with every electrical device, use this device carefully and cautiously, in order to avoid hazards due to electric shock.

For this reason, the device must only be operated as follows:

- with the mains voltage specified on the device only,
- never use the device if any damage to the appliance itself or to any of its accessories is evident,
- never during a thunderstorm.

Switch the device off immediately if it is defective or not working properly and disconnect it from the power supply. Do not pull the power cord or the device to disconnect the power supply unit from the socket. Never hold or carry the device by the power cord. Keep the cables away from hot surfaces.

Ensure that the charger, the plug and the cable do not come into contact with water or other liquids. Therefore, use the charger in the following conditions:

- only in dry inside rooms,
- only with dry hands,
- never in the bath, in the shower or near a filled basin,
- never in swimming pools, whirlpools or in the sauna,
- never out in the open.

Never reach for a charger that has been submerged in water. Disconnect it from the mains immediately.

**WARNING : Repairs**

- Repairs to electrical appliances must only be carried out by qualified persons.
- Incorrect repairs can lead to considerable danger for the user. In the event of repairs, please contact our customer service or an authorised dealer.
- If the power supply unit or its cord is damaged, it must be replaced by an authorised dealer.
- To order replacement parts (shaver attachment, exfoliation attachment), please refer to the enclosed service address list.

**WARNING: Fire hazard**

There is a risk of fire if the device is used incorrectly or if it is not used according to these operating instructions.

For this reason, the device must only be operated as follows:

- never leave the device unsupervised, particularly if children are around,
- never use the device under covers, such as blankets or pillows,
- never use the device in the vicinity of petrol or other easily flammable materials.

5. Appliance description

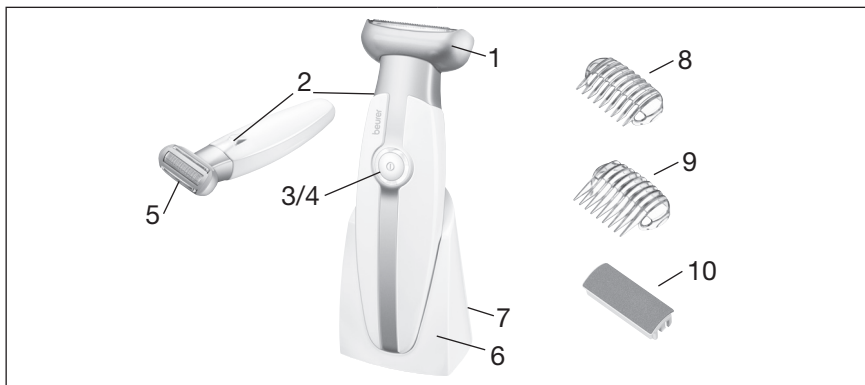

1. Moving shaver head	6. Charger
2. LED light	7. Socket for power supply unit
3. Battery level indicator	8. Small spacer comb
4. Illuminated on/off button	9. Large spacer comb
5. Interchangeable shaver attachment	10. Interchangeable exfoliation attachment

6. Initial use

- Remove the packaging.
- Check the device, power supply and cables for damage.
- Charge the device for ~90 minutes before the first use.
- Connect the device to the mains power. The device must be switched off at this time.
- Route the cable safely so that there is no risk of anyone tripping over it.
- Charge the device for ~90 minutes before the first use.
- If the charger indicator lamps flash slowly this means that the battery is charging. Once the display is permanently illuminated, the device is fully charged.
- Then you can begin using the device on battery power. Mains operation is not possible.
- If the charger indicator lamps flash rapidly during battery operation, the battery is empty.
- Charge the device by placing it on the station or connecting it to the mains adapter.
- One charge is sufficient for approx. 60 minutes of wireless operation.



CAUTION

- For hygiene reasons, you should not share this device with anyone else.
- When switched on, the device should not come into contact with other areas of skin (e.g. eyelashes, head hair etc.), or with clothes or cords, to avoid injury as well as blockages or damage to the device.
- Do not use the device on irritated skin, varicose veins, rashes, spots, (hairy) birthmarks or wounds without consulting a doctor beforehand. The same applies to patients with weakened immune systems, diabetes, haemophilia and immune insufficiency.

Note

- In order to achieve a long battery service life, fully charge the battery at least once per year.
- The lady shaver can be used in the shower or bath and it can be cleaned under running water.
- When used on dry skin, the skin must be completely dry and free from grease.
- When used on wet skin, it is important that the skin is sufficiently damp so that the device can glide optimally over the skin. Shower gel or soap facilitates the shaving process.
- Do not use creams/lotions containing alcohol before or after using the shaver.
- In order to avoid irritation, do not press the shaver head too firmly onto the skin.

Thoroughly clean the shaver head before shaving. This reduces the risk of infection as far as is possible.

7. Usage

- Press the on/off button to switch on the device.
- The LED light ensures optimal lighting conditions so that you can see and remove the finest hairs.
- Hold the skin taut with your free hand, to raise the hair.
- Use the device slowly, steadily and without pressure with the illuminated side against the direction of hair growth. As hair doesn't always grow in one direction, it can be useful to move the device in various directions over the skin to achieve an optimal result.

Using the exfoliation attachment

The exfoliation attachment gently removes dry, dead skin cells and prevents ingrowing hairs. Remove the shaver attachment by gently pulling it out.

Insert the exfoliation attachment.

Switch on the device and move it slowly and gently over the skin.

Using the spacer combs

Using the spacer combs, you can cut your hair to two different lengths:

Small spacer comb: 4 mm,

Large spacer comb: 8 mm.

Position the comb you wish to use on the shaver head such that the teeth of the comb face outward on the illuminated side.

Switch the device on and always move the device against the direction of hair growth.

Ensure that the comb surface always remains in contact with the skin.

8. Cleaning and maintenance

WARNING

- Disconnect the device before cleaning it.
 - Only clean the appliance in the manner specified. Fluid must never be allowed to enter into the device or accessories.
- Additionally, the shaver blades can be removed from the shaver head and cleaned under running water. Before cleaning the shaver head in this manner, hair can be removed from the device using the cleaning brush.

- Every six months, oil the shaver foil and trimmer with a drop of sewing machine oil.
- Do not use the device again until it is completely dry.
- Do not clean the device in the dishwasher.
- Do not use aggressive cleaning agents or hard brushes.
- First unplug the device and allow it to cool off. Then you can clean it with a soft, slightly moistened cloth. Then wipe it dry with a soft, lint-free cloth.

9. Accessories and replacement parts

Accessories and replacement parts are available from the corresponding service address (according to the service address list). Please state the corresponding order number.

	Item number and/or order number
Interchangeable shaver attachment	163.701
Interchangeable exfoliation attachment	163.702
Spacer comb (4 mm)	163.703
Spacer comb (8 mm)	163.704
Cleaning brush	163.705
Protective cap	163.706
Mains adapter	007.203
Charger	163.707

10. Disposal

For environmental reasons, do not dispose of the device in the household waste at the end of its service life. Dispose of the device at a suitable local collection or recycling point in your country. Dispose of the device in accordance with EC Directive – WEEE (Waste Electrical and Electronic Equipment). If you have any questions, please contact the local authorities responsible for waste disposal.



Empty, completely flat batteries must be disposed of through specially designated collection boxes, recycling points or electronics retailers. You are legally required to dispose of the batteries.

The codes below are printed on batteries containing harmful substances:

Pb = Battery contains lead,

Cd = Battery contains cadmium,

Hg = Battery contains mercury.



11. Technical specifications

Model	HL 35
Weight	94 g
Device dimensions	16.0 x 5.5 x 4.5 cm
Device input	5 V $\overline{\text{---}}$ 0.5 A

Adapter protection type	IP20
Adapter protection class	II

Voltage supply (TPA-97050100BU)	Input: 100-240 V~; 50/60 Hz; 0.2 A Output: 5.0 V  0.5 A; 2.5 W
Average active efficiency	≥ 74.8 %
No-load power consumption	≤ 0.082 W

Battery:	
Capacity	600 mAh
Nominal voltage	3.7 V
Type designation	Lithium-ion

Subject to technical changes

12. Warranty/service

Beurer GmbH, Söflinger Straße 218, 89077 Ulm, Germany (hereinafter referred to as “Beurer”) provides a warranty for this product, subject to the requirements below and to the extent described as follows.

The warranty conditions below shall not affect the seller’s statutory warranty obligations which ensue from the sales agreement with the buyer.

The warranty shall apply without prejudice to any mandatory statutory provisions on liability.

Beurer guarantees the perfect functionality and completeness of this product.

The worldwide warranty period is 3 years, commencing from the purchase of the new, unused product from the seller.

The warranty only applies to products purchased by the buyer as a consumer and used exclusively for personal purposes in the context of domestic use.

German law shall apply.

During the warranty period, should this product prove to be incomplete or defective in functionality in accordance with the following provisions, Beurer shall carry out a repair or a replacement delivery free of charge, in accordance with these warranty conditions.

If the buyer wishes to make a warranty claim, they should approach their local retailer in the first instance: see the attached “International Service” list of service addresses.

The buyer will then receive further information about the processing of the warranty claim, e.g. where they can send the product and what documentation is required.

A warranty claim shall only be considered if the buyer can provide Beurer, or an authorised Beurer partner, with

- a copy of the invoice/purchase receipt, and
- the original product.

The following are explicitly excluded from this warranty:

- deterioration due to normal use or consumption of the product;
- accessories supplied with this product which are worn out or used up through proper use (e.g. batteries, rechargeable batteries, cuffs, seals, electrodes, light sources, attachments and nebuliser accessories);
- products that are used, cleaned, stored or maintained improperly and/or contrary to the provisions of the instructions for use, as well as products that have been opened, repaired or modified by the buyer or by a service centre not authorised by Beurer;
- damage that arises during transport between manufacturer and customer, or between service centre and customer;
- products purchased as seconds or as used goods;
- consequential damage arising from a fault in this product (however, in this case, claims may exist arising from product liability or other compulsory statutory liability provisions).

Repairs or an exchange in full do not extend the warranty period under any circumstances.



Lisez attentivement ce mode d'emploi, conservez-le pour un usage ultérieur, mettez-le à disposition des autres utilisateurs et suivez les consignes qui y figurent.

AVERTISSEMENT

- L'appareil est uniquement conçu pour un usage dans un environnement domestique/privé, et non pas pour le domaine professionnel.
- Cet appareil peut être utilisé par les enfants à partir de 8 ans ainsi que les déficients physiques, sensoriels ou mentaux et les personnes ayant peu de connaissances ou d'expérience à la condition qu'ils soient surveillés ou sachent comment l'utiliser en toute sécurité et en comprennent les risques.
- Les enfants ne doivent pas jouer avec l'appareil.
- Le nettoyage et l'entretien ne doivent pas être effectués par des enfants sans surveillance.
- Si le câble d'alimentation électrique de l'appareil est endommagé, il doit être mis au rebut.
- Vous ne devez en aucun cas ouvrir ou réparer l'appareil ; le bon fonctionnement de l'appareil ne serait plus assuré. Le non-respect de cette consigne annulera la garantie.

Chère cliente, cher client,

Nous vous remercions d'avoir choisi l'un de nos produits. Notre société est réputée pour l'excellence de ses produits et les contrôles de qualité approfondis auxquels ils sont soumis dans les domaines suivants : chaleur, thérapie douce, diagnostic de pression artérielle, contrôle de poids, massage, beauté, purification d'air et bébé.

Sincères salutations,
Votre équipe Beurer

Sommaire

1. Fourniture	21	7. Utilisation.....	25
2. Explication des signes.....	21	8. Nettoyage et entretien	25
3. Utilisation conforme aux indications	22	9. Accessoires et pièces de rechange.....	26
4. Consignes d'avertissement et de mise en garde.....	22	10. Élimination	26
5. Description de l'appareil1.....	24	11. Caractéristiques techniques.....	27
6. Mise en service.....	24	12. Garantie/maintenance	27











1. Fourniture







Vérifiez si l'emballage extérieur de l'appareil est intact et si tous les éléments sont inclus. Avant l'utilisation, assurez-vous que l'appareil et les accessoires ne présentent aucun dommage visible et que la totalité de l'emballage a bien été retirée. En cas de doute, ne l'utilisez pas et adressez-vous à votre revendeur ou au service client indiqué.

- 1 x Rasoir pour femme
- 1 x Embout de protection
- 1 x Tête de peeling
- 2 x Sabots
- 1 x Station de charge
- 1 x Adaptateur secteur
- 1 x Brosse de nettoyage
- 1 x Le présent mode d'emploi

2. Explication des signes

Les symboles suivants sont utilisés sur le mode d'emploi, sur l'emballage et sur la plaque signalétique de l'appareil :

 AVERTISSEMENT	Ce symbole vous avertit des risques de blessures ou des dangers pour votre santé.
 ATTENTION	Ce symbole vous avertit des éventuels dommages au niveau de l'appareil ou d'un accessoire.
 Remarque	Indication d'informations importantes.
	Respecter les consignes du mode d'emploi.
	Adaptée à une utilisation dans la baignoire ou la douche
	L'appareil est doublement isolé et est conforme à la classe de protection 2
	Utiliser uniquement en intérieur
	Emballage à trier
	Fabricant.
	Élimination conformément à la directive européenne WEEE (Waste Electrical and Electronic Equipment) relative aux déchets d'équipements électriques et électroniques..
	Ne pas jeter les piles à substances nocives avec les déchets ménagers

	Transformateur de sécurité protégé contre les courts-circuits.
	Bloc à découpage.
	Polarité.
	Ce produit répond aux exigences des directives européennes et nationales en vigueur.
	Les produits sont complètement conformes aux exigences des règlements techniques de l'UEEA.
	Courant continu L'appareil n'est adapté qu'au courant continu

3. Utilisation conforme aux indications

Ce rasoir pour femme vous garantit un rasage simple et complet. Grâce à sa tête de rasage mobile, le rasoir pour femme s'adapte de façon optimale à votre peau pour éliminer les poils même dans les zones les moins accessibles. Vous pouvez utiliser le rasoir pour femme sur une peau sèche ou mouillée. La tête de peeling sert à éliminer en douceur les cellules mortes et son action évite les poils incarnés.

L'appareil est uniquement prévu dans le but décrit dans le présent mode d'emploi. Le fabricant ne saurait être responsable des dommages causés par une utilisation incorrecte ou imprudente.

Cet appareil est uniquement prévu pour un usage à domicile et non à des fins commerciales.

4. Consignes d'avertissement et de mise en garde

Lisez attentivement le présent mode d'emploi ! La non-observation des remarques suivantes peut causer des dommages personnels ou matériels. Conservez le mode d'emploi et faites en sorte qu'il soit accessible aux autres utilisateurs. Lors du transfert de l'appareil, n'oubliez pas de donner aussi le présent mode d'emploi.



AVERTISSEMENT

- Ne laissez pas l'emballage à la portée des enfants. Risque d'asphyxie.
- Les enfants ne doivent pas être laissés sans surveillance lorsqu'ils utilisent cet appareil.



ATTENTION

- Avant de se servir de l'appareil et des accessoires, il faut s'assurer qu'ils ne présentent aucun dommage visible. En cas de doute, ne les utilisez pas et adressez-vous à votre revendeur ou à l'adresse mentionnée du service après-vente.
- Veillez à ne pas tirer, tordre ou plier le cordon d'alimentation.
- Veillez à ne pas poser ou tirer le cordon d'alimentation sur des objets tranchants ou pointus.
- Brancher le bloc d'alimentation dans une prise murale installée conformément à la norme.
- N'ouvrez en aucun cas l'appareil.
- Évitez tout contact de l'appareil avec des objets pointus ou tranchants.

- Si l'appareil est tombé ou présente d'autres dommages, veuillez à ne plus l'utiliser.
- Après chaque utilisation et avant chaque nettoyage, arrêtez l'appareil et débranchez-le.



AVERTISSEMENT : électrocution

Comme tout appareil électrique, cet appareil doit être utilisé avec précaution et prudence afin d'éviter les dangers dus aux chocs électriques.

Par conséquent, n'utilisez l'appareil

- qu'à la tension du secteur indiquée sur l'appareil,
- en aucun cas si l'appareil ou ses accessoires présentent des dommages visibles,
- en aucun cas pendant un orage.

En cas de défaut ou de dysfonctionnement, éteignez immédiatement l'appareil et débranchez-le. Ne tirez pas sur le cordon de l'appareil pour débrancher le bloc d'alimentation. Ne tenez ou ne portez jamais l'appareil par son cordon d'alimentation. Éloignez les cordons des surfaces chaudes.

Assurez-vous que la station de charge, la prise et le câble ne sont pas en contact avec de l'eau ou d'autres liquides.

Respectez les consignes suivantes lors de l'utilisation la station de charge

- qu'à l'intérieur, dans des pièces à l'abri de l'humidité,
- qu'avec les mains sèches,
- en aucun cas dans la baignoire, la douche ou près de lavabos pleins,
- en aucun cas dans une piscine, un jacuzzi ou un sauna,
- en aucun cas à l'extérieur.

Ne saisissez jamais une station qui est tombée dans l'eau. Débranchez immédiatement la prise.



AVERTISSEMENT : Réparations

- Les réparations des appareils électriques doivent être effectuées uniquement par des électriciens qualifiés. Les réparations non conformes peuvent présenter des risques sérieux pour l'utilisateur.
- Pour toute réparation, adressez-vous au service après-vente ou à un dépositaire agréé.
- Si le bloc d'alimentation ou son cordon sont endommagés, veuillez les faire remplacer par un revendeur agréé.
- Pour commander des pièces de rechange (tête de rasage, tête de peeling), veuillez consulter la liste d'adresses de service après-vente ci-jointe.



AVERTISSEMENT : Risque d'incendie

L'utilisation incorrecte de l'appareil ou non conforme au présent mode d'emploi risque dans certains cas de provoquer un incendie !

Par conséquent, n'utilisez l'appareil

- en aucun cas sans surveillance, notamment en présence d'enfants à proximité,
- en aucun cas sous une couverture, un coussin,
- en aucun cas à proximité d'essence ou d'autres matériaux facilement inflammables.

5. Description de l'appareil1

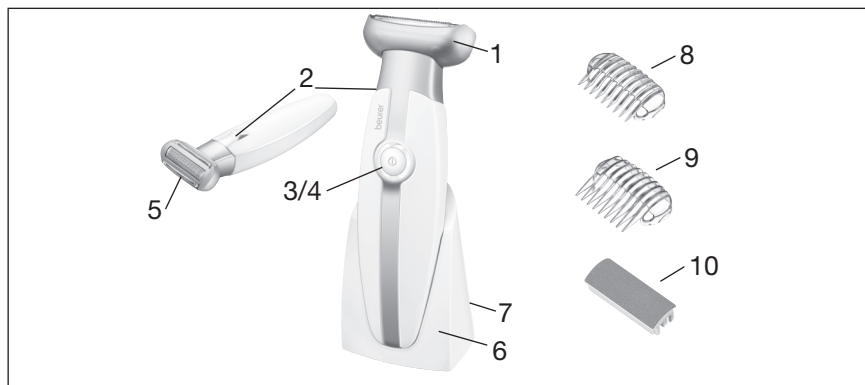

1. Tête de rasage mobile	6. Station de charge
2. Lumière LED	7. Prise pour adaptateur secteur
3. Affichage de contrôle de charge	8. Petit sabot
4. Interrupteur marche/arrêt éclairé	9. Grand sabot
5. Tête de rasage interchangeable	10. Tête de peeling interchangeable

6. Mise en service

- Retirez l'emballage.
- Vérifiez que l'appareil, la fiche secteur et le cordon ne présentent aucun dommage.
- Chargez l'appareil pendant ~90 minutes avant la première utilisation.
- Branchez l'appareil. L'appareil doit être éteint lorsque vous le branchez.
- Disposez le cordon de sorte à ne pas trébucher dessus.
- Une fois la batterie chargée, le voyant de contrôle de charge clignote lentement.
- Une fois l'appareil entièrement chargé, le voyant reste allumé.
- Vous pouvez alors utiliser l'appareil sur batterie. Il ne fonctionne pas sur secteur.
- Si la batterie est déchargée, le voyant de contrôle de charge clignote rapidement en cours d'utilisation. Rechargez l'appareil en le posant sur la station ou en le connectant à l'adaptateur secteur.
- Une charge de batterie suffit pour environ 60 minutes d'utilisation sans câble.



ATTENTION

- Pour des raisons d'hygiène, l'appareil ne devrait pas être utilisé par plus d'une personne.
- Lorsqu'il est en marche, l'appareil ne devrait pas entrer en contact avec d'autres zones du corps (par exemple les cils, les cheveux, etc.), des vêtements ou des fils, afin d'éviter tout risque de blessure, le blocage ou l'endommagement de l'appareil.
- N'utilisez pas cet appareil en cas d'irritations cutanées, varices, éruptions cutanées, boutons, grains de beauté (recouverts ou non de poils) ou plaies sans consultation préalable d'un médecin. Ces indications valent également pour les patients au système immunitaire affaibli, atteints de diabète, hémophilie ou de déficience immunitaire.

REMARQUE

- Rechargez la batterie complètement au moins 1 fois par an pour atteindre une durée de vie maximale de la batterie.
- Le rasoir pour femme peut être utilisé sans problème sous la douche ou dans la baignoire et peut être nettoyé sous l'eau courante.
- Lors de l'utilisation sur une peau sèche, celle-ci doit être parfaitement sèche et non grasse.
- Lors de l'utilisation sur une peau mouillée, il est important que celle-ci soit suffisamment humide pour que l'appareil puisse glisser de façon optimale sur la peau. L'utilisation peut également être facilitée avec du gel douche ou du savon.
- N'utilisez aucune lotion alcoolisée avant et après le rasage.
- N'appuyez pas la tête de rasage trop fort sur la peau pour éviter les irritations.

Avant le rasage, nettoyez soigneusement la tête de rasage. Ceci a pour effet de réduire grandement le risque d'infection.

7. Utilisation

- Appuyez sur l'interrupteur Marche/Arrêt pour allumer l'appareil.
- La lumière LED assure une luminosité optimale, vous aidant également à détecter et éliminer les poils les plus fins.
- Tendez la peau avec votre main libre, afin de dresser les poils.
- Guidez l'appareil lentement, de façon uniforme et sans appuyer, avec le côté éclairé opposé au sens de pousse des poils. Comme les poils ne poussent pas toujours dans une même direction, il peut être utile de guider l'appareil dans différentes directions sur la peau pour obtenir un résultat optimal.

Utilisation de la tête de peeling

La tête de peeling élimine en douceur les peaux mortes sèches et évite aux poils de repousser sous la peau.

Retirez la tête de rasage en tirant doucement.

Installez la tête de peeling.

Allumez l'appareil et appliquez-le avec une légère pression sur la peau.

Utilisation des sabots

Avec les sabots, vous pouvez raser les poils à deux longueurs différentes :

Petit sabot 4 mm,

Grand sabot 8 mm.

Fixez le sabot désiré sur la tête de rasage de manière à ce que les picots du sabot pointent vers le côté éclairé.

Allumez l'appareil et guidez-le toujours dans le sens inverse de la pousse des poils

Veillez à ce que la surface du sabot reste bien en contact avec la peau.

8. Nettoyage et entretien

NETTOYAGE

- Avant chaque nettoyage, débranchez l'appareil.
- Nettoyez l'appareil uniquement selon la méthode indiquée. Du liquide ne doit pénétrer en aucun cas dans l'appareil ou dans les accessoires.

- Les lames de rasage peuvent également être retirées de la tête de rasage et être net-toyées sous l'eau courante. Avant de nettoyer la tête de rasage de cette manière, vous pouvez éliminer les poils présents dans l'appareil à l'aide du pinceau de nettoyage.
- Versez une goutte d'huile de graissage sur la grille de rasage et sur la tondeuse deux fois par an.
- Attendez que l'appareil soit complètement sec avant de le réutiliser.
- Ne mettez jamais l'appareil dans le lave-vaisselle !
- N'utilisez pas de produit nettoyant agressif ou de brosses dures !
- Nettoyez l'appareil débranché et froid avec un chiffon doux légèrement humide et un produit nettoyant doux. Ensuite, essuyez-le à l'aide d'un chiffon doux qui ne peluche pas.

9. Accessoires et pièces de rechange

Les accessoires et les pièces de rechange sont disponibles à l'adresse du service après-vente concerné (cf. la liste des adresses du service après-vente). Précisez la référence appropriée.

	Numéro d'article et référence
Tête de rasage interchangeable	163.701
Tête de peeling interchangeable	163.702
Sabot (4 mm)	163.703
Sabot (8 mm)	163.704
Pinceau de nettoyage	163.705
Embout de protection	163.706
Adaptateur secteur	007.203
Station de charge	163.707

10. Élimination

Dans l'intérêt de la protection de l'environnement, l'appareil ne doit pas être jeté avec les ordures ménagères à la fin de sa durée de service. L'élimination doit se faire par le biais des points de collecte compétents dans votre pays. Veuillez éliminer l'appareil conformément à la directive européenne – WEEE (Waste Electrical and Electronic Equipment) relative aux appareils électriques et électroniques usagés. Pour toute question, adressez-vous aux collectivités locales responsables de l'élimination et du recyclage de ces produits.



Les piles usagées et complètement déchargées doivent être mises au rebut dans des conteneurs spéciaux ou aux points de collecte réservés à cet usage ou bien déposées chez un revendeur d'appareils électriques. L'élimination des piles est une obligation légale qui vous incombe.

Ces pictogrammes se trouvent sur les piles à substances nocives :

- Pb = pile contenant du plomb,
- Cd = pile contenant du cadmium,
- Hg = pile contenant du mercure.



11. Caractéristiques techniques

Modèle	HL 35
Poids	94 g
Dimensions de l'appareil	16,0 x 5,5 x 4,5 cm
Entrée de l'appareil	5 V $\overline{\text{---}}$ 0,5 A

Type de protection de l'adaptateur	IP20
Classe de sécurité de l'adaptateur	II
Alimentation électrique (TPA-97050100VU)	Entrée : 100-240 V~; 50/60 Hz; 0,2 A Sortie : 5,0 V $\overline{\text{---}}$ 0,5 A; 2,5 W
Efficacité moyenne en fonctionnement	\geq 74,8 %
Consommation électrique hors charge	\leq 0,082 W

Batterie :	
Capacité	600 mAh
Tension nominale	3,2 V
Type	Li-ion

Sous réserve de modifications techniques

12. Garantie/maintenance

La société Beurer GmbH, sise Söflinger Straße 218, 89077 Ulm, Allemagne, (ci-après désignée « Beurer ») propose une garantie pour ce produit dans les conditions suivantes et dans la mesure prévue ci-après.

Les conditions de garantie suivantes n'affectent en rien les obligations de garantie du vendeur découlant du contrat de vente conclu avec l'acheteur.

La garantie s'applique également sans préjudice de la responsabilité légale obligatoire.

Beurer garantit le bon fonctionnement et l'intégrité de ce produit.

La période de garantie mondiale est de 3 ans à compter de la date d'achat par l'acheteur du produit neuf et non utilisé.

Cette garantie ne s'applique qu'aux produits achetés par l'acheteur en tant que consommateur et utilisés uniquement à des fins personnelles dans le cadre d'une utilisation domestique. Le droit allemand s'applique.

Si, au cours de la période de garantie, ce produit s'avère incomplet ou défectueux conformément aux dispositions suivantes, Beurer s'engage à proposer gratuitement un remplacement ou une réparation conformément aux présentes Conditions de garantie.

Si l'acheteur souhaite faire valoir la garantie, il doit d'abord s'adresser au revendeur local : cf. liste « Service client à l'international » ci-jointe pour connaître les adresses du service après-vente.

L'acheteur recevra ensuite des informations complémentaires concernant le déroulement de la demande de garantie, par exemple, l'adresse à laquelle envoyer le produit et les documents requis.

Une demande de garantie ne peut être prise en compte que si l'acheteur présente

- une copie de la facture/du reçu et
 - le produit d'origine
- à Beurer ou à un partenaire autorisé de Beurer.

La présente Garantie exclut expressément

- toute usure découlant de l'utilisation ou de la consommation normale du produit ;
- les accessoires fournis avec le produit qui s'usent ou qui sont consommés dans le cadre d'une utilisation normale du produit (par exemple, piles, piles rechargeables, manchettes, joints, électrodes, ampoules, embouts et accessoires pour inhalateur) ;
- les produits utilisés, nettoyés, stockés ou entretenus de manière inappropriée et/ou contraire aux conditions d'utilisation, ainsi que les produits ouverts, réparés ou modifiés par l'acheteur ou par un service client non agréé par Beurer ;
- les dommages survenus lors du transport entre le fabricant et le client ou entre le service client et le client ;
- les produits achetés en tant qu'article de second choix ou d'occasion ;
- les dommages consécutifs qui résultent d'une défaillance du produit (dans ce cas, toutefois, des réclamations peuvent être soulevées relatives à la responsabilité du fait des produits ou à d'autres dispositions légales obligatoires relatives à la responsabilité).

Les réparations ou le remplacement complet ne prolongent en aucun cas la période de garantie.



Lea atentamente estas instrucciones de uso, consérvelas para su futura utilización, póngalas a disposición de otros usuarios y respete las indicaciones.

ADVERTENCIA

- Este aparato está diseñado exclusivamente para su uso privado o en el hogar y no para uso industrial.
- Este aparato puede ser utilizado por niños mayores de 8 años, así como por personas con facultades físicas, sensoriales o mentales limitadas, o con poca experiencia o conocimientos, siempre que estén vigilados o se les indique cómo usarlo de forma segura y entiendan los peligros que conlleva.
- Los niños no deberán jugar nunca con el aparato.
- Las tareas de limpieza y de mantenimiento ordinario no deberán ser realizados por niños sin supervisión.
- Si el cable de alimentación de red de este aparato se daña, deberá sustituirse.
- No debe abrir ni reparar el aparato bajo ningún concepto; en caso contrario, ya no se garantizará su correcto funcionamiento. El incumplimiento de esta indicación anula la garantía.

Estimada clienta, estimado cliente:

Muchas gracias por haberse decidido por uno de nuestros productos. Nuestro nombre es sinónimo de productos de calidad de primera clase sometidos a un riguroso control en los ámbitos del calor, las terapias no agresivas, la presión arterial/el diagnóstico, el peso, los masajes, la belleza, el aire y el bebé.

Atentamente,
El equipo de Beurer

Contenido

1. Volumen de suministro	30	7. Aplicación	34
2. Explicación de símbolos	30	8. Limpieza y cuidado	35
3. Uso indicado	31	9. Accesorios y piezas de repuesto	35
4. Indicaciones de advertencia y de seguridad	31	10. Eliminación	35
5. Descripción del aparat	33	11. Datos técnicos	36
6. Puesta en funcionamiento	33	12. Garantía/asistencia	36











1. Volumen de suministro







Compruebe que el envoltorio del aparato esté intacto y que su contenido esté completo. Antes de utilizar el aparato deberá asegurarse de que ni este ni los accesorios presentan daños visibles y de que se retira el material de embalaje correspondiente. En caso de duda no lo use y póngase en contacto con su distribuidor o con la dirección del servicio de atención al cliente indicada.

- 1 x Afeitadora femenina
- 1 x Tapa protectora
- 1 x Cabezal exfoliante
- 2 x Peines distanciadores
- 1 x Estación de carga
- 1 x Bloque de alimentación
- 1 x Cepillo de limpieza
- 1 x Estas instrucciones de uso

2. Explicación de símbolos

En el aparato, en las instrucciones de uso, en el embalaje y en la placa de características del aparato se utilizan los siguientes símbolos:

 ADVERTENCIA	Indicación de advertencia sobre peligro de lesiones u otros peligros para la salud.
 ATENCIÓN	Indicación de seguridad sobre posibles daños en el aparato o los accesorios.
 Nota	Indicación de información importante.
	Respetar las instrucciones de uso.
	Apto para su utilización en la bañera o en la ducha
	Este aparato está doblemente aislado a prueba de choques eléctricos y corresponde por tanto a la clase de protección 2
	Utilizar únicamente en habitaciones cerradas
	Elimine el embalaje respetando el medio ambiente
	Fabricante.
	Eliminación según la Directiva europea sobre residuos de aparatos eléctricos y electrónicos (WEEE).

	No deseche con la basura doméstica pilas que contengan sustancias tóxicas
	Transformador de seguridad a prueba de cortocircuitos.
	Fuente de alimentación conmutada.
+  -	Polaridad.
	Este producto cumple los requisitos de las directrices europeas y nacionales vigentes.
	Está demostrado que los productos cumplen los requisitos de las normas técnicas de la Unión Económica Euroasiática.
	Corriente continua El aparato solo es apto para corriente continua

3. Uso indicado

Esta afeitadora femenina le garantiza un afectado simple y a fondo. Gracias a su cabezal móvil, la afeitadora femenina se adapta de forma óptima a la piel para poder eliminar el vello sin ningún problema incluso en las zonas de difícil acceso. Puede emplear la afeitadora femenina tanto sobre piel seca, como húmeda. El cabezal exfoliante sirve para eliminar las células muertas y evitar que se enquisten el vello.

El aparato está destinado exclusivamente a la finalidad descrita en este manual de instrucciones. El fabricante no asumirá la responsabilidad por daños y perjuicios causados por un uso irresponsable o incorrecto.

Este aparato está destinado exclusivamente para uso doméstico, no se ha previsto un uso comercial.

4. Indicaciones de advertencia y de seguridad

Lea detenidamente estas instrucciones de uso. Si no se observan las siguientes indicaciones se pueden producir daños personales o materiales. Conserve estas instrucciones de empleo y póngalas a disposición de los demás usuarios. En caso de transmitir este aparato, entréguelo junto con estas instrucciones.

AVISO

- Mantenga el material de embalaje fuera del alcance de los niños. Existe peligro de asfixia.
- Los niños no deben utilizar este aparato sin supervisión.

ATENCIÓN

- Antes de su uso asegúrese de que el aparato y sus accesorios no presenten daños externos. En caso de duda, no los utilice y consulte a su distribuidor o bien a uno de los servicios postventa, cuyas direcciones han sido indicadas.
- No tire, tuerza o doble el cable de corriente.
- No tire del cable de corriente ni lo coloque sobre objetos afilados o puntiagudos.

- Enchufe el adaptador de corriente en una caja de enchufe instalada según la normativa.
- No abra la carcasa bajo ningún concepto.
- Proteja el aparato de los objetos puntiagudos o afilados.
- Si el aparato se cae al suelo o sufre algún daño, no debe seguir utilizándolo.
- Después de cada uso y antes de cada limpieza, se debe desconectar y desenchufar el aparato.



AVISO: electrocución

Como todos los aparatos eléctricos, este aparato debe utilizarse con extremo cuidado para evitar recibir una descarga eléctrica.

Por este motivo, nunca lo utilice en los siguientes casos:

- si la tensión de red no es la indicada en el aparato,
- si el aparato o el accesorio presentasen daños visibles,
- durante un tormenta.

En caso de defectos o de fallos de funcionamiento, apague inmediatamente el aparato y desenchúfelo de la red eléctrica. Nunca tire del cable de corriente o del aparato para desenchufar la fuente de alimentación de la base de enchufe. Nunca sostenga o transporte el aparato por el cable de corriente. Mantenga los cables alejados de superficies calientes.

Asegúrese de que la estación de carga, el enchufe y el cable no entren en contacto con agua u otras sustancias líquidas.

Por ello, utilice la estación de carga

- únicamente en habitaciones interiores secas,
- únicamente con las manos secas,
- nunca en la bañera, en la ducha o en un fregadero o lavabo,
- nunca en piscinas, jacuzzis o en la sauna,
- nunca en el exterior.

No toque nunca una estación de carga que se haya caído al agua. Desenchúfela inmediatamente de la toma de corriente.



AVISO: Reparación

- Las reparaciones realizadas de modo incorrecto pueden conducir a peligros considerables para el usuario.
- Para realizar reparaciones dirjase al servicio postventa o a un distribuidor autorizado.
- En caso de daños en la fuente de alimentación o en el cable de la fuente de alimentación, debe realizar el reemplazo un distribuidor autorizado.
- Para pedir piezas de repuesto (cabezal de rasurado, cabezal exfoliante), por favor consulte la lista de direcciones de Servicios Técnicos adjunta.



AVISO: peligro de incendio

En caso de un uso indebido o de un uso contrario a las instrucciones adjuntas, existe peligro de incendio en determinadas circunstancias.

Por ello, no accione el aparato

- nunca sin vigilancia, especialmente cuando haya niños en la proximidad,
- nunca bajo cubierto, como p.ej. bajo una manta, una almohada, ...,
- nunca en la cercanía de gasolina u otras sustancias fácilmente inflamables.

5. Descripción del aparat

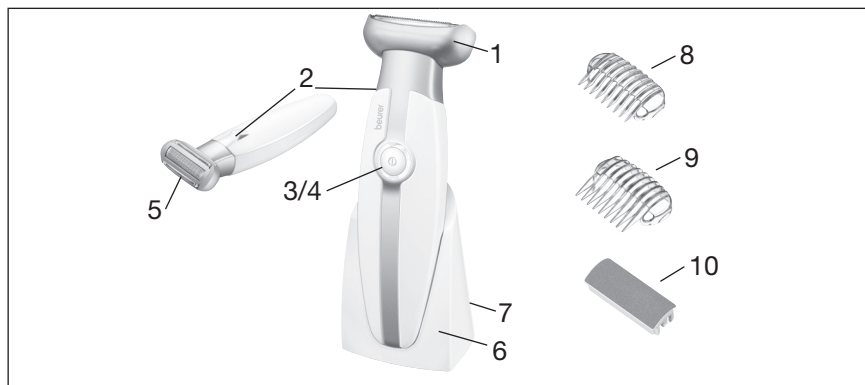

1. Cabezal de corte móvil	6. Estación de carga
2. Luz LED	7. Hembra para el bloque de alimentación
3. Indicación del control de carga	8. Peine distanciador pequeño
4. Interruptor de encendido/ apagado iluminado	9. Peine distanciador pequeño
5. Cabezal de rasurado sustituible	10. Cabezal exfoliante sustituible

6. Puesta en funcionamiento

- Desembale el aparato.
- Compruebe si el aparato, la clavija de red o el cable están dañados.
- Cargue el aparato durante ~90 minutos antes de usarlo por primera vez.
- Conecte el aparato a la red eléctrica. El aparato debe estar apagado.
- Coloque el cable de modo que nadie pueda tropezar.
- Un parpadeo lento del indicador de control de carga significa que la batería se está cargando.
- El indicador quedará iluminado de forma permanente en cuanto el aparato esté completamente cargado.
- A continuación, ya puede utilizar el aparato usando la batería. No se puede usar conectado a la red.
- Un parpadeo rápido del indicador de control de carga durante el funcionamiento con batería significa que la batería está vacía. Cargue el aparato colocándolo en la estación o conectándolo al adaptador de red.
- Una carga completa de la batería es suficiente para unos 60 minutos de funcionamiento sin cable.



ATENCIÓN

- Por motivos de higiene, no se debe compartir el aparato con otras personas.
- El aparato encendido no debería entrar en contacto con otras áreas de la piel (por ejemplo, pestañas, cabellos, etc.), vestidos o cordeles, con el fin de evitar cualquier riesgo de lesión, un bloqueo o un daño al aparato.

- No use el aparato en caso de irritaciones de la piel, varices, erupciones cutáneas, espinillas, lunares (peludos) o heridas, sin consultar previamente a un médico. Lo mismo se aplica para pacientes con una resistencia inmunológica debilitada, diabetes, hemo-filia e insuficiencia inmunológica.

Nota

- Cargue completamente la batería al menos una vez al año para prolongar su vida útil.
- La afeitadora femenina se puede usar sin ningún reparo bajo la ducha o en la bañera, y también se puede limpiar bajo un chorro de agua.
- En caso de utilizarla sobre la piel seca, ésta deberá estar seca y exenta de grasa.
- En caso de utilizarla sobre piel húmeda, es importante que la piel esté lo suficientemente húmeda para que el aparato pueda deslizarse de forma óptima sobre la piel. El gel de ducha o el jabón también facilitan su aplicación.
- No utilice lociones que contengan alcohol antes y después del afeitado.
- No presione el cabezal de corte con demasiada fuerza sobre la piel, con el fin de evitar irritaciones.

Antes del afeitado limpie a fondo el cabezal de corte. Así se reduce considerablemente el riesgo por infección.

7. Aplicación

- Pulse el interruptor de encendido/apagado para encender el aparato.
- La luz LED proporciona unas condiciones luminosas óptimas, para que también pueda descubrir y eliminar el vello más fino.
- Tense la piel con la mano libre, de modo que el vello se levante.
- Guíe el aparato lentamente, de forma uniforme y sin presión por el lado iluminado en contra de la dirección de crecimiento del pelo. Como el vello no siempre crece en una única dirección, puede ser útil guiar el aparato en diferentes direcciones sobre la piel para lograr un resultado óptimo.

Uso del cabezal exfoliante

El cabezal exfoliante elimina las escamas de piel secas e impide el crecimiento del vello.

Retire el cabezal de rasurado tirando de él suavemente.

Coloque el cabezal exfoliante.

Encienda el aparato y páselo por la piel ejerciendo una ligera presión.

Uso de los peines distanciadores

Con los peines distanciadores podrá cortar su vello en dos longitudes distintas:

Peine distanciador pequeño 4 mm,

Peine distanciador grande 8 mm.

Coloque el peine deseado sobre el cabezal de corte de forma que las puntas del peine señalen hacia el lado iluminado.

Encienda el aparato y guíelo siempre en contra de la dirección de crecimiento del pelo.

Preste atención para que la superficie del peine esté siempre en contacto con la piel.

8. Limpieza y cuidado



AVISO

- Desenchufe el aparato antes de cada limpieza.
- Limpie el aparato únicamente de la manera indicada. En ningún caso debe penetrar ningún líquido en el interior del aparato o accesorios.
- Adicionalmente se pueden quitar las cuchillas de corte del cabezal y limpiarlas bajo un chorro de agua. Antes de limpiar el cabezal de corte de esta manera, puede quitar los pelos del aparato con ayuda del pincel de limpieza.
- Cada seis meses aplique una gota de aceite para máquinas de coser a la lámina de corte y al dispositivo cortapelo.
- Utilice de nuevo el aparato sólo una vez que esté completamente seco.
- No lave el aparato en la máquina lavavajillas.
- No utilice detergentes agresivos ni cepillos duros.
- Limpie el aparato desenchufado y enfriado con un paño suave ligeramente humedecido y un detergente suave. A continuación séquelo con un trapo suave y sin pelusas.

9. Accesorios y piezas de repuesto

Las piezas de repuesto y los accesorios pueden adquirirse a través de la correspondiente dirección de servicio técnico (indicada en la lista de direcciones de servicio técnico). Indique el número de pedido correspondiente.

	Número de artículo o de pedido
Cabezal de rasurado sustituible	163.701
Cabezal exfoliante sustituible	163.702
Peine distanciador (4 mm)	163.703
Peine distanciador (8 mm)	163.704
Pincel de limpieza	163.705
Tapa de protección	163.706
Adaptador de red	007.203
Estación de carga	163.707

10. Eliminación

A fin de preservar el medio ambiente, cuando el aparato llegue al final de su vida útil no lo deseche con la basura doméstica. Se puede desechar en los puntos de recogida adecuados disponibles en su zona. Deseche el aparato según lo dispuesto en la Directiva europea sobre residuos de aparatos eléctricos y electrónicos (RAEE). Para más información, póngase en contacto con la autoridad municipal competente en materia de eliminación de residuos.



Las pilas usadas y completamente descargadas deben desecharse en contenedores de recogida señalados de forma especial, los puntos de recogida de residuos especiales o entregándolas a un distribuidor de equipos electrónicos. Los usuarios están obligados por ley a desechar las pilas correctamente.

Estos símbolos se encuentran en pilas que contienen sustancias tóxicas:

Pb = la pila contiene plomo,

Cd = la pila contiene cadmio,

Hg = la pila contiene mercurio.



11. Datos técnicos

Modelo	HL 35
Peso	94 g
Dimensiones del aparato	16,0 x 5,5 x 4,5 cm
Entrada aparato	5 V --- 0,5 A

Grado de protección del adaptador	IP20
Clase de protección del adaptador	II
Alimentación de tensión (TPA-97050100VU)	Entrada: 100-240 V~; 50/60 Hz; 0,2 A Salida: 5,0 V --- 0,5 A; 2,5 W
Eficiencia media en funcionamiento	$\geq 74,8 \%$
Consumo eléctrico sin carga	$\leq 0,082 \text{ W}$

Batería:	
Capacidad	600 mAh
Tensión nominal	3,7 V
Denominación de tipo	Iones de litio

Salvo modificaciones técnicas

12. Garantía/asistencia

Beurer GmbH, Söflinger Straße 218, D-89077 Ulm (en lo sucesivo, «Beurer») concede una garantía para este producto. La garantía está sujeta a las siguientes condiciones y el alcance de la misma se describe a continuación.

Las siguientes condiciones de garantía no afectan a las obligaciones de garantía que la ley prescribe para el vendedor y que emanan del contrato de compra celebrado con el comprador.

La garantía se aplicará además sin perjuicio de las normas legales preceptivas.

Beurer garantiza el perfecto funcionamiento y la integridad de este producto.

La garantía mundial tiene una validez de 3 años a partir de la fecha de compra del producto nuevo y sin utilizar por parte del comprador.

Esta garantía se ofrece solo para productos que el comprador haya adquirido en tanto que consumidor con fines exclusivamente personales en el marco de una utilización privada en el hogar.

Se aplica la legislación alemana.

En el caso de que, durante el periodo de garantía, este producto resultara estar incompleto o no funcionara correctamente conforme a lo dispuesto en las siguientes disposiciones, Beurer se compromete a sustituir el producto o a repararlo según las presentes condiciones de garantía.

Cuando el comprador desee recurrir a la garantía lo hará dirigiéndose en primera instancia al distribuidor local: véase la lista adjunta «Servicio internacional» que contiene las distintas direcciones de servicio técnico.

A continuación, el comprador recibirá información pormenorizada sobre la tramitación de la garantía, como el lugar al que debe enviar el producto y qué documentos deberá adjuntar.

El comprador solo podrá invocar la garantía cuando pueda presentar:

- una copia de la factura o del recibo de compra y
- el producto original

a Beurer o a un socio autorizado por Beurer.

Quedan excluidos explícitamente de la presente garantía

- el desgaste que se produce por el uso o el consumo normal del producto;
- los accesorios suministrados con el producto que se desgastan o consumen durante un uso normal (p. ej., pilas, baterías, brazaletes, juntas, electrodos, luminarias, cabezales y accesorios de inhalación);
- productos cuyo uso, limpieza, almacenamiento o mantenimiento sea indebido o vaya contra lo dispuesto en las instrucciones de uso, así como productos que hayan sido abiertos, reparados o modificados por el comprador o por un centro de servicio técnico no autorizado por Beurer;
- daños que se hayan producido durante el transporte entre las instalaciones del fabricante y las del cliente o bien entre el centro de servicio técnico y el cliente;
- productos que se hayan adquirido como productos de calidad inferior o de segunda mano;
- daños derivados que resulten de una falta del producto. En este caso, podrían invocarse eventualmente derechos derivados de la normativa de responsabilidad de productos o de otras disposiciones de responsabilidad legal preceptiva.

Las reparaciones o la sustitución del producto no prolongarán en ningún caso el periodo de garantía.



Leggere attentamente le presenti istruzioni per l'uso, conservarle per impieghi futuri, renderle accessibili ad altri utenti e attenersi alle indicazioni.

AVVISO

- L'apparecchio è destinato solo a uso domestico/privato e non industriale.
- Si el cable de alimentación de red de este aparato se daña, deberá sustituirse por un cable especial que le facilitará el fabricante o el servicio técnico.
- I bambini non devono giocare con l'apparecchio.
- La pulizia e la manutenzione a cura dell'utente non devono essere eseguite da bambini, a meno che non siano sorvegliati.
- Se il cavo di alimentazione dell'apparecchio viene danneggiato, è necessario smaltirlo.
- Non aprire o riparare l'apparecchio per non comprometterne il funzionamento corretto. In caso contrario la garanzia decade.

Gentile cliente,

grazie per avere scelto uno dei nostri prodotti. Il nostro marchio è garanzia di prodotti di elevata qualità, controllati nei dettagli, relativi ai settori calore, terapia dolce, pressione/diagnosi, peso, massaggio, bellezza, aria e baby.

Cordiali saluti
Il team Beurer

Indice

1. Stato di fornitura	39	7. Utilizzo	43
2. Spiegazione dei simboli.....	39	8. Pulizia e cura	44
3. Uso conforme.....	40	9. Accessori e parti di ricambio	44
4. Avvertenze e indicazioni di sicurezza	40	10. Smaltimento	44
5. Descrizione dell'apparecchi	42	11. Dati tecnici	45
6. Messa in funzione.....	42	12. Garanzia/Assistenza	45











1. Stato di fornitura







Controllare l'integrità esterna della confezione e del contenuto. Prima dell'uso assicurarsi che l'apparecchio e gli accessori non presentino nessun danno palese e che il materiale di imballaggio sia stato rimosso. Nel dubbio non utilizzare l'apparecchio e consultare il proprio rivenditore o contattare il Servizio clienti indicato.

- 1 x Rasoio per signora
- 1 x Coperchio di protezione
- 1 x Accessorio per il peeling
- 2 x Pettini guida
- 1 x Unità di carica
- 1 x Alimentatore
- 1 x Spazzola di pulizia
- 1 x Le presenti istruzioni per l'uso

2. Spiegazione dei simboli

I seguenti simboli sono utilizzati nelle istruzioni per l'uso, sull'imballo e sulla targhetta dell'apparecchio:

 AVVERTENZA	Segnalazione di rischio di lesioni o pericoli per la salute.
 ATTENZIONE	Segnalazione di rischi di possibili danni all'apparecchio.
 Nota	Indicazione di importanti informazioni.
	Seguire le istruzioni per l'uso.
	Adatta per utilizzo nella vasca da bagno o sotto la doccia
	L'apparecchio è dotato di un doppio isolamento di protezione e corrisponde quindi alla classe di protezione 2
	Utilizzare esclusivamente in locali chiusi
 PAP	Smaltire la confezione nel rispetto dell'ambiente
	Produttore.
	Smaltimento secondo le norme previste dalla Direttiva CE sui rifiuti di apparecchiature elettriche ed elettroniche (WEEE).
 Pb Cd Hg	Non smaltire insieme ai rifiuti urbani batterie contenenti sostanze tossiche

	Trasformatore di sicurezza protetto da cortocircuito.
	Alimentatore.
	Polarità.
	Il presente prodotto soddisfa i requisiti delle direttive europee e nazionali vigenti.
	I prodotti sono comprovatamente conformi ai requisiti delle normative tecniche dell'UEE.
	Corrente continua L'apparecchio è adatto solo a un uso con corrente continua

3. Uso conforme

Questo rasoio per signora garantisce una rasatura facile ed efficace. Grazie alla testina mobile il rasoio per signora si adatta perfettamente alla pelle ed elimina perfettamente i peli anche in zone difficilmente accessibili. Il rasoio per signora può essere utilizzato su pelle asciutta o bagnata. L'accessorio per il peeling elimina le cellule morte e impedisce la crescita di peli incarniti.

L'apparecchio è previsto esclusivamente per lo scopo descritto nelle presenti istruzioni per l'uso. Il produttore non risponde di danni causati da un uso inappropriato o non conforme.

Il presente apparecchio è destinato esclusivamente all'uso domestico e non a fini commerciali.

4. Avvertenze e indicazioni di sicurezza

Leggere accuratamente le presenti istruzioni per l'uso. La non osservanza delle avvertenze riportate qui di seguito può causare infortuni alle persone o danni materiali. Conservare le istruzioni per l'uso e metterle a disposizione anche degli altri utenti. Consegnare queste istruzioni per l'uso a chiunque intenda servirsi dell'articolo.



AVVERTENZA

- Tenere i bambini lontani dal materiale d'imballaggio. Pericolo di soffocamento.
- I bambini devono essere sorvegliati durante l'uso dell'apparecchio.



ATTENZIONE

- Prima dell'uso assicurarsi che l'apparecchio e gli accessori non presentino nessun danno palese. In caso di dubbio, non utilizzarlo e consultare il proprio rivenditore o contattare il Servizio Assistenza indicato.
- Non tirare, storcere e piegare il cavo elettrico.
- Prestare attenzione a non appoggiare o tirare il cavo su oggetti appuntiti o taglienti.
- Inserire l'alimentatore a spina in una presa elettrica installata secondo le prescrizioni.
- Non aprire in nessun caso l'involucro.
- Tenere l'apparecchio lontano da oggetti appuntiti o taglienti.
- Se l'apparecchio è caduto o è stato danneggiato in qualsiasi altro modo, non può più essere utilizzato.
- Spegnerne e sconnettere sempre l'apparecchio dopo ogni uso e prima di ogni pulizia.



AVVERTENZA: Scossa elettrica

Come qualsiasi apparecchio elettrico, anche questo apparecchio deve essere manipolato con attenzione e cautela al fine di evitare il rischio di scosse elettriche.

Per questo motivo utilizzare l'apparecchio

- esclusivamente con la tensione di rete indicata sull'apparecchio,
- mai quando l'apparecchio o gli accessori presentano danni visibili,
- non durante un temporale.

Spegnere immediatamente l'apparecchio e separarlo dalla rete elettrica in caso di difetti o di anomalie di funzionamento. Non sconnettere l'alimentatore dalla presa elettrica tirando il cavo elettrico o l'apparecchio. Non tenere o portare mai l'apparecchio per il cavo elettrico. Mantenere una distanza adeguata tra i cavi e le superfici calde.

Accertarsi che l'unità di carica, la spina e il cavo non entrino in contatto con acqua o con altri liquidi. Pertanto utilizzare l'unità di carica

- esclusivamente in ambienti chiusi e asciutti,
- solo con mani asciutte,
- mai nella vasca da bagno, sotto la doccia o con lavandini riempiti d'acqua,
- mai in piscine, whirlpool o nella sauna,
- mai all'aperto.

Non recuperare in nessun caso un'unità che è caduta in acqua. Estrarre subito la spina.



AVVERTENZA: Riparazione

- Le riparazioni di apparecchi elettrici devono essere effettuate esclusivamente da personale qualificato.
- Riparazioni eseguite non correttamente o inadeguate possono creare gravi pericoli per l'utente. Per le riparazioni rivolgersi al Servizio Assistenza o ad un rivenditore autorizzato.
- In caso di danneggiamento dell'alimentatore o del suo cavo, provvedere alla loro sostituzione da parte di un rivenditore autorizzato.
- Per ordinare i pezzi di ricambio (Accessorio per la rasatura, accessorio per il peeling), utilizzare l'elenco dei centri del Servizio clienti allegato.



AVVERTENZA: Pericolo d'incendio

In caso di uso improprio o non conforme alle presenti istruzioni d'uso sussiste il pericolo eventuale d'incendio!

Per questo motivo utilizzare l'apparecchio

- mai incustodito, specialmente in presenza di bambini,
- mai sotto una copertura, come ad es. coperte, cuscini, ...,
- mai nelle vicinanze di benzina o altri prodotti facilmente infiammabili.

5. Descrizione dell'apparecchi

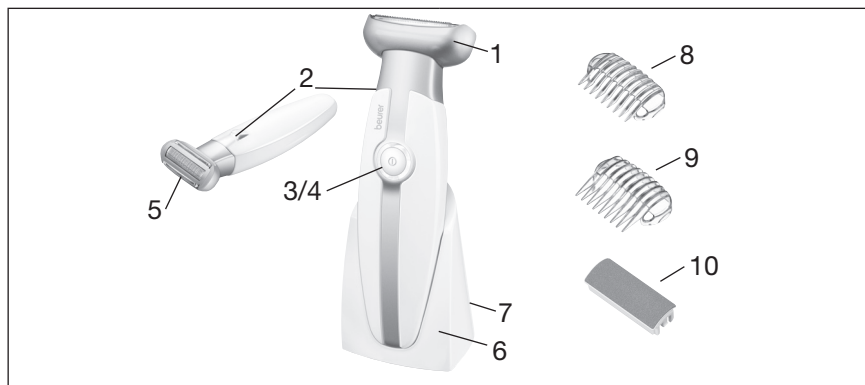

1. Testina mobile	6. Unità di carica
2. Luce a LED	7. Connettore per l'alimentatore
3. Indicatore di carica	8. Pettine guida piccolo
4. Interruttore ON/OFF illuminato	9. Pettine guida grande
5. Accessorio per la rasatura sostituibile	10. Accessorio per il peeling sostituibile

6. Messa in funzione

- Rimuovere l'imballaggio.
- Controllare se l'apparecchio, la spina ed il cavo presentano segni di danni.
- Prima del primo utilizzo caricare l'apparecchio per ~90 minuti.
- Connettere l'apparecchio alla rete elettrica. L'apparecchio deve essere spento.
- Posare il cavo in modo tale da non presentare pericolo di inciamparvi.
- Se l'indicatore di carica lampeggia lentamente, significa che la batteria è sotto carica.
- Quando l'indicatore diventa fisso, l'apparecchio è carico.
- A questo punto l'apparecchio può essere utilizzato a batteria. L'alimentazione dalla rete elettrica non è prevista.
- Se l'indicatore di carica lampeggia velocemente durante il funzionamento a batteria, significa che la batteria è scarica. Caricare l'apparecchio posizionandolo nella stazione oppure collegandolo all'adattatore.
- Una carica è sufficiente per circa 60 minuti di utilizzo senza filo.



ATTENZIONE

- Per motivi igienici non usare l'apparecchio insieme ad altre persone.
- L'apparecchio acceso non deve venire a contatto con altre parti del corpo (ad es. sopracciglia, capelli, ecc.), indumenti e cordoni per evitare il pericolo di lesioni nonché il blocco o il danneggiamento dell'apparecchio.
- Non utilizzare l'apparecchio in presenza di irritazioni ed eruzioni cutanee, varici, herpes, nei (su cui sono presenti peli) o ferite senza aver consultato un medico. Lo stesso vale per pazienti con difese immunitarie indebolite, diabete, emofilia e immunodeficienza.

NOTA

- Per ottenere un ciclo di vita lungo, caricare completamente la batteria ricaricabile almeno 1 volta all'anno.
- Il rasoio per signora può essere utilizzato tranquillamente sotto la doccia o nella vasca da bagno ed essere pulito sotto l'acqua corrente.
- Per l'utilizzo a secco, la pelle deve essere asciutta e sgrassata.
- Per l'utilizzo a umido, la pelle deve essere ben inumidita per consentire lo scorrimento ottimale dell'apparecchio. L'utilizzo viene facilitato anche da bagnoschiuma o sapone.
- Non utilizzare lozioni alcoliche prima e dopo la rasatura.
- Non esercitare una pressione eccessiva sulla testina per evitare irritazioni della pelle.

Pulire accuratamente la testina prima della rasatura per ridurre al minimo il rischio d'infezione.

7. Utilizzo

- Premere l'interruttore ON/OFF per accendere l'apparecchio.
- La luce a LED garantisce le condizioni di luce ottimali per individuare ed eliminare anche i peli più sottili.
- Passare la mano libera sulla pelle per sollevare i peli.
- Passare l'apparecchio lentamente, uniformemente e senza esercitare pressione dalla parte illuminata nella direzione di crescita dei peli. Dal momento che i peli non crescono sempre in un'unica direzione, può essere utile passare l'apparecchio sulla pelle in diverse direzioni per ottenere un risultato ottimale.

Utilizzo dell'accessorio per il peeling

L'accessorio per il peeling elimina le particelle di pelle morta e secche e impedisce la crescita di peli incarniti.

Rimuovere l'accessorio per la rasatura tirando delicatamente.

Applicare l'accessorio per il peeling.

Accendere l'apparecchio e passarlo sulla pelle esercitando una leggera pressione.

Utilizzo dei pettini guida

I pettini guida consentono di tagliare i peli a diverse lunghezze:

Pettine guida piccolo 4 mm,

Pettine guida grande 8 mm.

Inserire il pettine desiderato sulla testina in modo che i dentini del pettine siano rivolti verso la parte illuminata.

Accendere l'apparecchio e passarlo sempre nella direzione opposta a quella di crescita dei peli.

Prestare attenzione che la superficie del pettine sia sempre a contatto con la pelle.

8. Pulizia e cura



AVVERTENZA

- Sconnettere l'apparecchio prima di iniziare qualunque intervento di pulizia.
 - Pulire l'apparecchio solo nel modo indicato. Prestare la massima attenzione a non far penetrare liquidi nell'apparecchio o negli accessori.
-
- Inoltre è possibile rimuovere le lame dalla testina e pulirle sotto l'acqua corrente. Prima di procedere alla pulizia della testina, è possibile rimuovere i peli con l'apposito pennello.
 - Ogni sei mesi versare una goccia di olio per macchine da cucire sulla lamina e sul rifinitore.
 - Riutilizzare l'apparecchio solo quando è perfettamente asciutto.
 - Non pulire l'apparecchio nella lavastoviglie!
 - Non utilizzare detergenti aggressivi o spazzole dure!
 - Pulire l'apparecchio sconnesso e raffreddato con un panno morbido e leggermente inumidito con un detergente delicato. Asciugare quindi con un panno morbido e senza peluzzi.

9. Accessori e parti di ricambio

Gli accessori e i ricambi sono disponibili presso il proprio centro assistenza (consultare l'elenco con gli indirizzi). Indicare il relativo codice ordine.

	Cod. articolo o cod. Ordine
Accessorio per la rasatura sostituibile	163.701
Accessorio per il peeling sostituibile	163.702
Pettine guida (4 mm)	163.703
Pettine guida (8 mm)	163.704
Pennello per pulizia	163.705
Coperchio di protezione	163.706
Adattatore di rete	007.203
Unità di carica	163.707

10. Smaltimento

A tutela dell'ambiente, al termine del suo ciclo di vita, l'apparecchio non deve essere smaltito nei rifiuti domestici, ma conferito negli appositi centri di raccolta. Smaltire l'apparecchio secondo la direttiva europea sui rifiuti di apparecchiature elettriche ed elettroniche (RAEE). Per eventuali chiarimenti rivolgersi alle autorità comunali competenti per lo smaltimento.



Smaltire le batterie esauste e completamente scariche presso gli appositi punti di raccolta, i punti di raccolta per rifiuti tossici o i negozi di elettronica. Lo smaltimento delle batterie è un obbligo di legge.

Sulle batterie contenenti sostanze tossiche sono riportati i seguenti simboli:

Pb = batteria contenente piombo,

Cd = batteria contenente cadmio,

Hg = batteria contenente mercurio.



11. Dati tecnici

Modello	HL 35
Peso	94 g
Dimensioni apparecchio	16,0 x 5,5 x 4,5 cm
Ingresso apparecchio	5 V $\overline{\text{---}}$ 0,5 A

Grado di protezione adattatore	IP20
Classe di protezione adattatore	II
Alimentazione (TPA-97050100VU)	Ingresso: 100-240 V~; 50/60 Hz; 0,2 A Uscita: 5,0 V $\overline{\text{---}}$ 0,5 A; 2,5 W
Efficienza media in funzionamento	\geq 74,8 %
Potenza assorbita in assenza di carico	\leq 0,082 W

<u>Batteria ricaricabile:</u>	
Capacità	600 mAh
Tensione nominale	3,7 V
Definizione del tipo	Ioni di litio

Salvo modifiche tecniche

12. Garanzia/Assistenza

Beurer GmbH, Söflinger Strasse 218, D-89077 Ulm (di seguito denominata „Beurer“) offre una garanzia per questo prodotto, nel rispetto delle seguenti condizioni e nella misura descritta di seguito.

Le seguenti condizioni di garanzia lasciano invariati gli obblighi di garanzia di legge del venditore stabiliti nel contratto di acquisto con l'acquirente.

La garanzia si applica inoltre fatte salve le prescrizioni di legge obbligatorie in materia di responsabilità.

Beurer garantisce la perfetta funzionalità e la completezza di questo prodotto.

La garanzia mondiale è di 3 anni a partire dall'acquisto del prodotto nuovo, non usato, da parte dell'acquirente.

Questa garanzia copre solo i prodotti che l'acquirente ha acquistato come consumatore e che utilizza esclusivamente a scopo personale, in ambito domestico.

Vale il diritto tedesco.

Nel caso in cui il prodotto, durante il periodo di garanzia, si dimostrasse incompleto o presentasse difetti di funzionamento in linea con le seguenti disposizioni, Beurer provvederà a sostituire o riparare gratuitamente il prodotto in base alle presenti condizioni di garanzia.

Per segnalare un caso di garanzia, l'acquirente deve rivolgersi innanzitutto al proprio rivenditore locale: vedere l'elenco „Service International“ in cui sono riportati gli indirizzi dei centri di assistenza.

L'acquirente riceverà quindi informazioni più dettagliate sulla gestione del caso di garanzia, ad esempio dove deve inviare il prodotto e quali documenti sono necessari.

L'attivazione della garanzia viene presa in considerazione solo se l'acquirente può presentare

- una copia della fattura/prova d'acquisto e
- il prodotto originale

a Beurer o a un partner Beurer autorizzato.

Sono espressamente esclusi dalla presente garanzia

- l'usura dovuta al normale utilizzo o al consumo del prodotto;
- gli accessori forniti assieme a questo prodotto che, in caso di utilizzo conforme, si consumano o si esauriscono (ad es. batterie, batterie ricaricabili, manicotti, guarnizioni, elettrodi, lampadine, accessori e accessori per inalatore);
- i prodotti che sono stati utilizzati, puliti, conservati o sottoposti a manutenzione in modo improprio e/o senza rispettare le disposizioni riportate nelle istruzioni per l'uso, nonché i prodotti che sono stati aperti, riparati o smontati e rimontati dall'acquirente o da un centro di assistenza non autorizzato da Beurer;
- i danni occorsi nel trasporto dal produttore al cliente o tra il centro di assistenza e il cliente;
- i prodotti acquistati come articoli di seconda scelta o usati;
- i danni conseguenti che dipendono da un difetto del prodotto (in questo caso possono tuttavia esistere diritti derivanti dalla responsabilità per i prodotti o da altre disposizioni di legge obbligatorie in materia di responsabilità).

Le riparazioni o la sostituzione completa non prolungano in alcun caso il periodo di garanzia.



Lütfen bu kullanım kılavuzunu dikkatle okuyun, ileride kullanmak üzere saklayın, diğer kullanıcıların erişebilmesini sağlayın ve içindeki yönergelere uyun.

⚠ UYARI

- Cihaz ticari kullanım için değil, yalnızca evde/kişisel amaçlarla kullanılmak üzere tasarlanmıştır.
- Bu cihaz, 8 yaş ve üzeri çocuklar ve fiziksel, algısal ve akli becerileri kısıtlı veya tecrübesi ve bilgisi yetersiz olan kişiler tarafından ancak gözetim altında veya cihazın emniyetli kullanımı hakkında bilgilendirilmiş olmaları ve cihazın kullanımı sonucu ortaya çıkabilecek tehlikelerin bilincinde olmaları koşuluyla kullanılabilir.
- Çocuklar cihazla oynamamalıdır.
- Temizlik ve kullanıcı bakımı, gözetim altında olmadıkları sürece çocuklar tarafından yapılmamalıdır.
- Bu cihazın elektrik bağlantı kablosu hasar gördüğünde bertaraf edilmelidir.
- Cihazı kesinlikle açmayın veya onarmayın, aksi takdirde kusursuz çalışması garanti edilemez. Bu husus dikkate alınmadığı halde garanti geçerliliğini yitirir.

Sayın müşterimiz,

Ürünlerimizden birini seçtiğiniz için teşekkür ederiz. Isı, yumuşak terapi, kan basıncı/diyagnoz, ağrılık, masaj, güzellik, hava ve bebek konularında değerli ve titizlikle test edilmiş kaliteli ürünlerimiz, dünyanın her tarafında tercih edilmektedir.

Yeni cihazınızı iyi günlerde kullanmanızı dileriz.

Beurer Ekibiniz

İçindekiler

1. Teslimat kapsamı.....	48	7. Kullanım.....	52
2. Şekillerin anlamı.....	48	8. Temizlik ve bakım.....	52
3. Uyarılar ve güvenlik bilgileri.....	49	9. Aksesuarlar ve yedek parçalar.....	53
4. Güvenlik Bilgileri.....	49	10. Bertaraf etme.....	53
5. Cihazın Tanıtımı.....	51	11. Teknik veriler.....	53
6. İlk çalıştırma.....	51	12. Garanti/Servis.....	54











1. Teslimat kapsamı







Cihazı kontrol ederek karton ambalajın dıştan hasar görmemiş ve içeriğin eksiksiz olduğundan emin olun. Cihazı kullanmadan önce, cihazda ve aksesuarlarında gözle görülür hasarlar olmadığından ve tüm ambalaj malzemelerinin çıkarıldığından emin olunmalıdır. Şüpheli durumlarda kullanmayın ve satıcınıza veya belirtilen servis adresine başvurun.

- 1 x Bayan tıraş makinesi
- 1 x Koruyucu kapak
- 1 x Peeling başlığı
- 2 x Mesafe tarağı
- 1 x Şarj istasyonu
- 1 x Fişli adaptör
- 1 x Temizleme fırçası
- 1 x Bu kullanım kılavuzu

2. Şekillerin anlamı

Cihazın üzerinde, kullanım kılavuzunda, ambalajında ve model etiketinde aşağıdaki simgeler kullanılmıştır:

 UYARI	Yaralanma tehlikelerine veya sağlığınıza ilgili tehlikelere yönelik uyarı.
 DİKKAT	Cihazla/aksesuarlarıyla ilgili olası hasarlara yönelik güvenlik uyarısı.
 Not	Önemli bilgilere yönelik not.
	Kullanım kılavuzu dikkate alınmalıdır.
	Banyo küvetinde veya duşta kullanım için uygundur
	Cihaz çift koruyucu izolasyona sahiptir ve böylelikle 2. derece koruma sınıfına dahildir
	Sadece kapalı yerlerde kullanınız
	Ambalajı çevreye saygılı şekilde bertaraf edin
	Üretici.
	Elektrikli ve elektronik atık cihazlarla ilgili AB direktifine (WEEE - Waste Electrical and Electronic Equipment) uygun şekilde bertaraf edilmelidir.
	Zararlı madde içeren pilleri evsel atıklarla birlikte bertaraf etmeyin

	Trasformatore di sicurezza protetto da cortocircuito.
	Kısa devre emniyetli transformatör.
	Polarite.
	Bu ürün geçerli Avrupa Birliği yönergelerinin ve ulusal yönergelerin gereklerini yerine getirmektedir.
	Ürünler, AEB'nin belirlediği teknik kuralların gerektirdiği şartlara kesin bir şekilde uymaktadır.
	Doğru akım Cihaz yalnızca doğru akım için uygundur

3. Uyarılar ve güvenlik bilgileri

Bu bayan tıraş makinesi, kolay ve itinalı bir tıraş işlemi garanti eder. Bayan tıraş makinesi, hareketli kesme başı sayesinde zor erişilebilir yerlerdeki kılları bile sorunsuz bir şekilde gidermek için en iyi şekilde cilde uyarlanabilir. Bayan tıraş makinesini kuru ve ıslak cilt üzerinde kullanabilirsiniz. Peeling başlığı ile ölü deri hücrelerini giderebilir ve kılların dönmesini önleyebilirsiniz.

Cihaz sadece bu kullanma kılavuzunda belirtilen amaca uygun kullanılmaya yöneliktir. Kuraldışı veya kayıtsız kullanmadan dolayı ortaya çıkan arızalardan üretici sorumlu tutulamaz.

Bu cihaz sadece evde kişisel kullanımınız içindir ve ticari amaçlı kullanım için öngörülmemiştir.

4. Güvenlik Bilgileri

Bu kullanma kılavuzunu itinayla okuyunuz! Aşağıdaki bilgi ve uyarılara uyulmaması, insanlara ve eşyalara zarar gelmesine neden olabilir. Bu kullanma kılavuzunu saklayınız ve kılavuza başka kullanıcıların da ulaşabilmesini sağlayınız. Cihazı başka birine verdiğiniz zaman, bu kullanma kılavuzunu da veriniz.

UYARI

- Çocukları, ambalaj malzemelerinden uzak tutunuz. Boğulma tehlikesi söz konusudur.
- Çocuklar bu gereçi kullanırken denetlenmelidir.

DİKKAT

- Kullanım öncesinde, cihazda ve ek donanımlarında görünür hasarların olmadığından emin olmak için, gereken kontrolü yapınız. Emin değilseniz, cihazı kullanmayınız ve satıcınıza veya bildirilen yetkili servise başvurunuz.
- Elektrik kablosunu tutup çekmeyiniz, çevirmeyiniz ve katlayıp kırmayınız.
- Elektrik kablosunun keskin veya sivri cisimler üzerine yerleştirilmesine veya bu tür cisimler üzerinden çekilmemesine dikkat ediniz.
- Fişli güç kaynağını, yönetmeliklere uygun kurulmuş bir prize takınız.
- Cihazın gövdesini veya kasasını kesinlikle açmayınız.
- Cihazı sivri veya keskin cisimlerden uzak tutunuz.
- Cihaz yere düşerse veya başka bir şekilde zarar görmüşse, artık kullanılmamalıdır.
- Her kullanımdan sonra ve her temizlik işleminden önce, cihaz kapatılmalı ve elektrik fişi çekilip prizden çıkarılmalıdır.



UYARI: ELEKTRİK ÇARPMA TEHLİKESİ

Elektrik çarpması tehlikesinden kaçınmak için elektrikli her alet gibi bu cihaz da dikkatli biçimde kullanılmalıdır.

Bu nedenle, cihazı

- sadece cihazın üzerinde bildirilmiş olan elektrik şebekesi gerilimi ile çalıştırınız,
- kendisinde veya aksesuarlarında görünür herhangi bir hasar varsa, kesinlikle kullanmayınız,
- fırtınalı (şimşek, yıldırım) havalarda kullanmayınız.

Cihazda arıza veya işlev bozuklukları olması durumunda, cihazı derhal kapatınız ve cihazın fişini çekip prizden çıkararak, elektrik bağlantısını kesiniz. Güç kaynağını elektrik prizinden ayırmak için, elektrik kablosundan veya cihazdan tutup çekmeyiniz. Cihazı kesinlikle elektrik kablosundan tutmayınız veya tutarak taşımayınız. Kablolar ile sıcak yüzeyler arasında mesafe bırakınız.

Şarj istasyonunun, fişin ve kablonun su, buhar veya diğer sıvılara temas etmemesine dikkat edin.

Şarj istasyonunu bu nedenle sadece aşağıda belirtilenlere göre kullanın:

- sadece kuru ve kapalı yerlerde kullanınız,
- sadece elleriniz kuruyken kullanınız,
- kesinlikle küvet içinde, duşun altında veya içi su dolu lavabolarda kullanmayınız,
- kesinlikle yüzme havuzunda, whirlpool veya sauna içinde kullanmayınız,
- kesinlikle dışarda (açık hava) kullanmayınız.

Kesinlikle suya düşen bir istasyonu sudan çıkarmaya çalışmayın. Hemen fişi çekin.



UYARI: Onarım

- Elektronik cihazların onarımları sadece uzman elemanlar tarafından yapılmalıdır.
- Gerekli olduğu şekilde, uzmanca yapılmayan onarım çalışmaları, kullanıcı açısından tehlikeli durumlar ortaya çıkmasına neden olabilir. Onarım için, müşteri servisine veya yetkili bir satıcıya başvurunuz.
- Güç kaynağının veya kablosunun hasarlı olması veya zarar görmesi halinde, ilgili parça yetkili bir satıcı veya servis tarafından değiştirilmelidir.
- Yedek parçaları (Tıraş başlığı, peeling başlığı) sipariş etmek için lütfen ekte verilen servis adresleri listesine bakın.



UYARI: Yangın tehlikesi

Kural dışı bir kullanım ya da işbu kullanma kılavuzunda belirtilen bilgi ve uyarılara aykırı bir kullanım halinde, yangın tehlikesi söz konusu olabilir!

Bu nedenle, cihazını

- özellikle çocuklar cihazın yakınındayken, kesinlikle denetimsiz kullanmayınız,
- kesinlikle üzerini kapatarak (örn. örtü, yastık, ... ile) kullanmayınız,
- kesinlikle benzin veya kolay alevlenen maddelerin yakınında kullanmayınız.

5. Cihazın Tarifi

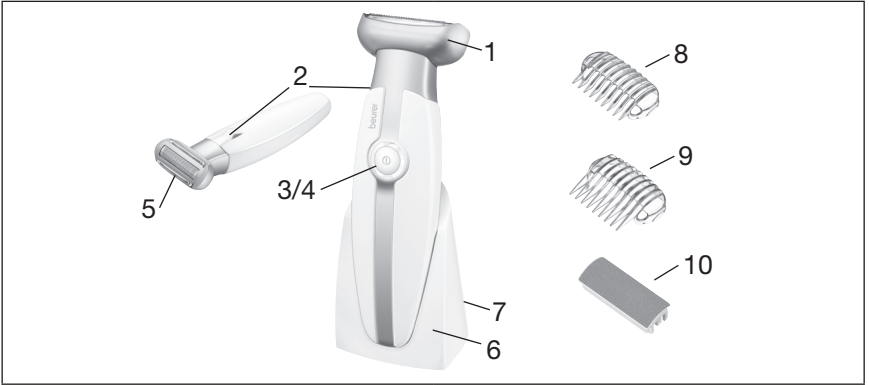

1. Hareketli kesme başı	6. Şarj istasyonu
2. LED lambası	7. Şebeke adaptörü için soket
3. Şarj kontrol göstergesi	8. Küçük mesafe tarağı
4. ışıklı açma/kapama düğmesi	9. Büyük mesafe tarağı
5. Değiştirilebilir tıraş başlığı	10. Değiştirilebilir peeling başlığı

6. İlk çalıştırma

- Cihazı ambalajdan çıkarınız.
- Cihazda, elektrik fişinde ve elektrik kablosunda herhangi bir hasar olup olmadığını kontrol ediniz.
- İlk kullanımdan önce cihazı ~90 dakika şarj edin.
- Cihazı elektrik şebekesine bağlayınız. Bu esnada cihaz kapalı konumunda olmalıdır.
- Kabloyu, takılıp düşülmeyecek şekilde yerleştiriniz.
- Şarj kontrol göstergesinin yavaşça yanıp sönmeye başlamesi, akünün şarj edildiğini gösterir.
- Gösterge sürekli olarak yandığında cihaz tamamen şarj olmuştur.
- Ardından cihazı şarj edilebilir pillerle çalıştırabilirsiniz. Elektrikle çalıştırmaz.
- Akü çalışırken şarj kontrol göstergesinin hızlı yanıp sönmeye başlamesi, akünün boşaldığını gösterir. Cihazı şarj istasyonuna yerleştirerek veya şebeke adaptörüne takarak şarj edin.
- Pillerin bir şarjı, yakl. 60 dakika kablolu çalıştırma için yeterlidir.

⚠ DİKKAT

- Hijyenik nedenlerden dolayı cihaz başka kişilerle ortak kullanılmamalıdır.
- Her türlü yaralanma tehlikesini, cihazın bloke edilmesini veya hasar görmesini önlemek için çalışan cihaz başka cilt kısımlarıyla (örn. kirpikler, saçlar vb.), giysilerle veya başlıklarla temas etmemelidir.
- Cilt tahrişleri, varis, döküntü, sivilce, (kıllı) benler veya yaralar durumunda önceden bir doktora başvurmadan önce cihazı kullanmayın. Aynı durum zayıf bağışıklık sistemine sahip, diyabet, hemofili ve bağışıklık yetersizliği olan hastalar için de geçerlidir.

BILGI/NOT

- Şarj edilebilir pilin ömrünü uzatmak için, şarj edilebilir pili yılda en az 1 defa tamamen şarj edin.
- Bayan tıraş makinesi sorunsuz bir şekilde duşta veya banyo küvetinde kullanılabilir veya akan suyun altında temizlenebilir.
- Kuru cilt üzerinde kullanılması halinde, cilt kuru ve yağsız olmalıdır.
- Islak cilt üzerinde kullanıldığında, cihazın cilt üzerinde en iyi şekilde hareket edebilmesi için cildin yeterli neme sahip olması önemlidir. Duş jeli veya sabun da kullanımı kolaylaştırır.
- Tıraş işleminden önce ve sonra alkol içeren losyonlar kullanmayın.
- Cildinizin tahriş olmasını önlemek için kesme başına çok sert bastırmayın.

Tıraş işleminden önce kesme başını iyice temizleyin. Bu, enfeksiyon riskini mümkün olduğu kadar azaltır.

7. Kullanım

- Cihazı açmak için Açma/Kapama şalterine basın.
- LED lambası, en ince kılları da bulup giderebilmeniz için en iyi ışık şartlarını sağlar.
- Cildinizi, kıllar yukarı kalkacak şekilde boş elinizle gerdirin.
- Cihazı yavaşça, eşit bir şekilde ve baskı uygulamadan ışıktandırılmış tarafla kılların çıkış yönünün tersine hareket ettirin. Kıllar her zaman aynı yönde çıkmadığından en iyi sonucu elde etmek için cihazı farklı yönlerde cildinizin üzerinde hareket ettirmeniz yardımcı olabilir.

Peeling başlığının kullanımı

Peeling başlığı kuru, ölü deri hücrelerini yumuşak bir şekilde giderir ve kılların dönmesini önler.

Hafifçe çekerek tıraş başlığını çıkarın.

Peeling başlığını yerleştirin.

Cihazı açın ve hafifçe bastırarak cildiniz üzerinde gezdirin.

Mesafe taraklarının kullanımı

Mesafe taraklarıyla saçlarınızı iki farklı uzunlukta kesebilirsiniz:

Küçük mesafe tarağı: 4 mm,

Büyük mesafe tarağı : 8 mm.

İsteddiğiniz tarağı, tarağın uçları ışıktandırılan tarafa bakacak şekilde kesme başına takın.

Cihazı açın ve her zaman saç çıkış yönünün tersine hareket ettirin.

Tarağın yüzeyinin her zaman cilt ile temas etmesine dikkat edin.

8. Temizlik ve bakım

UYARI

- Her temizleme işleminden önce, cihazın elektrik fişini prizden çıkarınız.
- Cihazı sadece belirtildiği şekilde temizleyiniz. Cihazın veya aksesuarlarının içine kesinlikle sıvı girmemelidir.
- Ayrıca, kesme bıçakları kesme başından çıkarılabilir ve akan suyun altında temizlenebilir. Kesme başını bu şekilde temizlemeden önce temizleme fırçasıyla cihazdaki kılları temizleyebilirsiniz.
- Altı ayda bir kesme folyosu ve kesme bıçağı üzerine bir damla dikiş makinesi yağı damlatın.
- Cihazı ancak tamamen kuruduktan sonra yeniden kullanınız.

- Cihazı bulaşık makinesinde yıkamayınız!
- Keskin ya da aşırı tesirli temizleme malzemeleri veya sert fırçalar kullanmayınız!
- Prizden çıkarılmış ve soğumuş cihazı, yumuşak, hafif nemli ve az tesirli bir temizleme maddesi ile temizleyiniz. Ardından yumuşak, tiftik veya iplik bırakmayan bir bez ile silip kurulayınız.

9. Aksesuarlar ve yedek parçalar

Aksesuarlar ve yedek parçalar ilgili servis adresinden (servis adresleri listesine bakın) temin edilebilir. Uygun sipariş numarasını belirtin.

	Ürün veya sipariş numarası
Değiştirilebilir tıraş başlığı	163.701
Değiştirilebilir peeling başlığı	163.702
Mesafe tarağı (4 mm)	163.703
Mesafe tarağı (8 mm)	163.704
Temizlik fırçası	163.705
Koruyucu kapak	163.706
Adaptör	007.203
Şarj istasyonu	163.707

10. Bertaraf etme

Çevreyi korumak için, kullanım ömrü dolan cihazı evsel atıklarla beraber bertaraf etmeyin. Cihaz, kullanıldığı ülkedeki uygun atık toplama merkezleri aracılığıyla bertaraf edilebilir. Cihazı, elektrikli ve elektronik hurda cihazlarla ilgili AB direktifine (WEEE - Waste Electrical and Electronic Equipment) uygun şekilde bertaraf edin. Bertaraf etme ile ilgili sorularınızı, ilgili yerel makamlara iletebilirsiniz.



Kullanılmış, tamamen boşalmış piller özel işaretli toplama kutularına atılarak, özel atık toplama yerlerine veya elektrikli cihaz satıcılarına teslim edilerek bertaraf edilmelidir. Pillerin bertaraf edilmesi, yasal olarak sizin sorumluluğunuzdadır.

Bu işaretler, zararlı madde içeren pillerin üzerinde bulunur:

Pb = pil kurşun içerir,

Cd = pil kadmiyum içerir,

Hg = pil cıva içerir.



11. Teknik veriler

Model	HL 35
Ağırlık	94 g
Cihaz ölçüleri	16,0 x 5,5 x 4,5 cm
Cihaz girişi	5 V  0,5 A

Adaptör koruma türü	IP20
Adaptör koruma sınıfı	II

Gerilim beslemesi (TPA-97050100VU)	Giriş: 100-240 V~; 50/60 Hz; 0,2 A Çıkış: 5,0 V \equiv 0,5 A; 2,5 W
Çalışır durumdaki ortalama verim	$\geq 74,8 \%$
Sıfır yükte güç tüketimi	$\leq 0,082 \text{ W}$

Şarj edilebilir pil:	
Kapasite	600 mAh
Nominal voltaj	3,7 V
Tip tanımı	Li-Ion

Teknik değişiklik hakkı saklıdır

12. Garanti/Servis

Beurer GmbH, Söflinger Straße 218, D-89077 Ulm (aşağıda „Beurer“ olarak anılacaktır) bu ürün için aşağıdaki koşullar çerçevesinde ve aşağıda açıklanan kapsamda bir garanti sunmaktadır.

Aşağıdaki garanti koşulları, satıcının müşteri ile yaptığı satış sözleşmesinden doğan yasal garanti yükümlülüklerini etkilemez.

Garanti, yasalarla zorunlu kılınan sorumlulukların kapsamında herhangi bir kısıtlamaya neden olmaksızın geçerlidir.

Beurer, bu ürünün kusursuz bir şekilde çalıştığını ve eksiksiz olduğunu garanti eder.

Yeni ve kullanılmamış bir ürünün müşteri tarafından satın alınmasıyla başlayan ve dünya genelinde geçerli olan garanti süresi 3 yıldır.

Bu garanti sadece tüketici olarak müşteri tarafından satın alınan ve bireysel amaçlarla sadece evde kullanılan ürünler için geçerlidir.

Alman yasaları geçerlidir.

Bu ürünün garanti süresi içinde aşağıda belirtilen hükümler uyarınca eksiksiz olmadığı veya çalışma açısından kusurlu olduğu saptanırsa, Beurer bu garanti koşulları kapsamında ücretsiz bir ikame ürün teslimatı veya onarım gerçekleştirmekle yükümlüdür.

Müşteri bir garanti talebinde bulunmak istediğinde önce yerel satıcıya başvuracaktır: Servis adreslerinin olduğu ekteki „Uluslararası Servis“ listesini inceleyin.

Bu durumda müşteriye, garanti işlemlerinin yürütülmesiyle ilgili olarak örneğin ürünün nereye gönderileceği ve hangi belgelerin gerekli olduğu gibi ayrıntılı bilgiler verilecektir.

Garanti talebi ancak müşterinin

- faturanın/satın alma belgesinin bir kopyasını ve
- orijinal ürünü

yetkili bir Beurer iş ortağına sunabilmesi halinde işleme konabilir.

Aşağıdaki durumlar kesinlikle bu garanti kapsamının dışındadır:

- Ürünün normal kullanımından veya tüketiminden kaynaklanan aşınmalar ve yıpranmalar;
- Bu ürün ile birlikte teslim edilen ve usulüne uygun kullanıldığında da yıpranabilecek veya tükenebilecek aksesuar parçaları (örneğin piller, şarj edilebilir piller, manşetler, contalar, elektrotlar, aydınlatma malzemeleri, başlıklar ve nebulizatör aksesuarları);
- Kullanım kılavuzundaki bilgiler dikkate alınmadan ve/veya usulüne uygun olmayan bir şekilde kullanılan, temizlenen, depolanan veya bakımı yapılan ürünler ve Beurer tarafından yetkilendirilmemiş bir servis merkezi veya müşterinin kendisi tarafından açılan, onarılan veya üzerinde değişiklik yapılan ürünler;
- Ürünün üreticiden müşteriye nakliyesi sırasında oluşan hasarlar;
- İkinci kalite ürün veya kullanılmış ürün olarak satın alınan ürünler;
- Bu üründeki bir kusurdan kaynaklanan müteakip hasarlar (ancak bu durumda ürün sorumluluğu veya yasal zorunlu sorumluluk hükümleri uyarınca tüketici hakları olabilir).

Onarım veya komple değişim garanti süresini hiçbir şekilde uzatmaz.



Внимательно прочтите инструкцию по применению, сохраните ее для последующего использования, храните в доступном для других пользователей месте и следуйте ее указаниям.



Предостережение

- Прибор предназначен для домашнего/частного пользования, использование прибора в коммерческих целях запрещено.
- Данный прибор может использоваться детьми старше 8 лет, а также лицами с ограниченными физическими, сенсорными или умственными способностями в том случае, если они находятся под присмотром взрослых или проинструктированы о безопасном применении прибора и возможных опасностях.
- Не позволяйте детям играть с прибором.
- Очистка и техническое обслуживание детьми допускается только под присмотром взрослых.
- Провод сетевого питания прибора не подлежит замене. При повреждении провода прибор следует утилизировать.
- Ни в коем случае не открывайте прибор и не ремонтируйте его самостоятельно, поскольку надежность его работы в этом случае не гарантируется. Несоблюдение этого требования ведет к потере гарантии.

Уважаемый покупатель!

Благодарим Вас за выбор продукции нашей фирмы. Мы производим современные, тщательно протестированные, высококачественные изделия для обогрева, легкой терапии, измерения/диагностики кровяного давления, измерения массы, а также для массажа, косметологии, очистки воздуха и ухода за детьми.

С наилучшими пожеланиями,
компания Beurer

Содержание

1. Объем поставки	57	7. Применение.....	61
2. Пояснение символов.....	57	8. Очистка и уход.....	62
3. Предостережения и указания по технике безопасности	58	9. Аксессуары и запасные детали	62
4. Указания по технике безопасности.....	58	10. Утилизация	63
5. Описание прибора.....	60	11. Технические данные	63
6. Подготовка к работе	60	12. Гарантия/сервисное обслуживание	63







1. Объем поставки

Убедитесь в том, что упаковка прибора не повреждена, и проверьте комплектность поставки. Перед использованием убедитесь в том, что прибор и его принадлежности не имеют видимых повреждений, и удалите все упаковочные материалы. При наличии сомнений не используйте прибор и обратитесь к продавцу или по указанному адресу сервисной службы.

- 1 x Бритва
- 1 x Защитный колпачок
- 1 x Насадка для пилинга
- 2 x Съёмные насадки
- 1 x Зарядное устройство
- 1 x Сетевой адаптер
- 1 x Щетка для очистки
- 1 x Данная инструкция по применению

2. Пояснение символов

На приборе, в инструкции по применению, на упаковке и заводской табличке прибора используются следующие символы:

 ПРЕДОСТЕРЕЖЕНИЕ	Предупреждает об опасности травмирования или ущерба для здоровья.
 ВНИМАНИЕ	Обращает внимание на возможность повреждения прибора/принадлежностей.
 Указание	Важная информация.
	Соблюдайте инструкцию по применению.
	Подходит для использования во время приема ванны или душа
	Прибор имеет двойную защитную изоляцию и, таким образом, соответствует классу защиты 2
	Использовать только в закрытых помещениях

	Утилизировать упаковку в соответствии с предписаниями по охране окружающей среды
	Изготовитель.
	Утилизация прибора в соответствии с директивой ЕС по отходам электрического и электронного оборудования — WEEE (Waste Electrical and Electronic Equipment).
	Не утилизируйте с бытовым мусором батарейки, содержащие токсичные вещества
	Устойчивый к короткому замыканию защитный трансформатор.
	Импульсный блок питания.
	Полярность.
	Это изделие соответствует требованиям действующих европейских и национальных директив.
	Продукция прошла подтверждение соответствия требованиям технических регламентов ЕАЭС.
	Постоянный ток Прибор предназначен только для сети постоянного тока

3. Предостережения и указания по технике безопасности

Данный прибор гарантирует безопасное и тщательное бритье. Подвижная режущая головка повторяет каждый изгиб тела и позволяет без проблем удалить волосы даже на труднодоступных участках. Бритву можно использовать как на сухой, так и на влажной коже. Насадка для пилинга служит для удаления отмерших тканей и препятствует появлению вросших волос.

Прибор предназначен только для целей, указанных в данной инструкции по применению. Изготовитель не несет ответственности за ущерб, вызванный неправильным или неосторожным использованием.

Данный прибор предназначен только для личного пользования. Он не предназначен для использования в коммерческих целях.

4. Указания по технике безопасности

Внимательно прочтите данную инструкцию, сохраните ее и ознакомьте с ней и других пользователей! Несоблюдение приведенных ниже указаний может приводить к травмам людей или материальному ущербу. При передаче прибора другим лицам передавайте также и данную инструкцию.



ПРЕДОСТЕРЕЖЕНИЕ!

- Не допускайте попадание упаковочного материала в руки детей. Грозит опасность удушья.
- Дети при пользовании прибором должны находиться под присмотром.



ВНИМАНИЕ!

- Перед использованием убедиться в том, что прибор и принадлежности не имеют видимых повреждений. В случае сомнений не используйте его и обратитесь в торговую организацию, продавшую прибор, либо по указанному адресу сервисного центра.
- Не тяните, не перекручивайте и не перегибайте сетевой кабель.
- Не допускайте контакта сетевого кабеля с острыми предметами.
- Вставляйте блок питания только в должным образом установленную розетку.
- Категорически запрещается открывать корпус.
- Не допускайте контакта прибора с острыми предметами.
- Если прибор упал или получил иные повреждения, то запрещается продолжение его использования.
- После каждого использования и перед каждой очисткой выключить прибор и вытянуть вилку из розетки.



ПРЕДОСТЕРЕЖЕНИЕ! ПОРАЖЕНИЕ ЭЛЕКТРИЧЕСКИМ ТОКОМ

Во избежание опасности поражения электрическим током используйте данный прибор осторожно и аккуратно, как и любой другой электрический прибор.

Поэтому эксплуатируйте прибор

- только с указанным на приборе сетевым напряжением,
- ни в коем случае, если прибор или принадлежности имеют видимые повреждения,
- ни в коем случае во время грозы.

В случае неисправностей или перебоев в работе незамедлительно выключите прибор и отсоедините его от электрической сети. Для того, чтобы вытащить блок питания из розетки, не тяните за электрический кабель или за прибор. Не держите и не носите прибор за сетевой кабель. Не допускайте контакта между кабелем и горячими поверхностями.

Убедитесь, что зарядное устройство, штекер и кабель не контактируют с водой или другими жидкостями.

Поэтому используйте зарядное устройство только при следующих условиях:

- только в сухих внутренних помещениях,
- только с сухими руками,
- ни в коем случае в ванне, душе или над заполненным умывальником,
- ни в коем случае в бассейнах, джакузи или саунах,
- ни в коем случае под открытым небом.

Ни в коем случае не пытайтесь взять зарядное устройство в руки, если оно упало в воду. Немедленно выньте штекер из розетки.

ПРЕДОСТЕРЕЖЕНИЕ! РЕМОНТ

- Ремонт электроприборов разрешается выполнять только специалистам.
- Из-за неправильно выполненного ремонта могут возникать серьезные опасности для пользователя.
- При необходимости ремонта обратитесь в сервисную службу или в авторизованную торговую организацию.
- В случае повреждения блока питания или его кабеля он должен быть заменен в сервисе.

ПРЕДОСТЕРЕЖЕНИЕ ! ОПАСНОСТЬ ПОЖАРА

При неправильном использовании или использовании с нарушением данной инструкции по применению может возникнуть опасность пожара!

Поэтому не эксплуатируйте прибор

- ни в коем случае без надзора, особенно, если вблизи находятся дети,
- ни в коем случае закрытым, например, одеялом, подушкой, ...,
- ни в коем случае вблизи бензина или других легко воспламеняющихся веществ.

5. Описание прибора

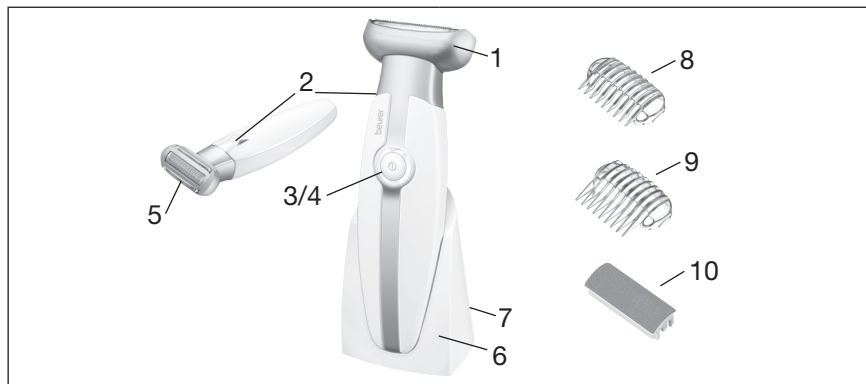

1. Подвижная режущая головка	6. Зарядное устройство
2. Светодиодная лампочка	7. Разъем для блока питания
3. Индикация контроля зарядки	8. Малая съемная насадка
4. Выключатель с подсветкой	9. Большая съемная насадка
5. Сменная насадка для бритья	10. Сменная насадка для пилинга

6. Подготовка к работе

- Снимите упаковку.
- Проверьте прибор, вилку и кабель на отсутствие повреждений.
- Перед первым использованием поставьте прибор на зарядку на ~90 минут.
- Подключите прибор к сети. При этом прибор должен находиться в выключенном состоянии.
- Уложите кабель так, чтобы не допускать спотыкания об него.

- Перед первым использованием прибор заряжается в течение двух часов. Во время зарядки мигает индикатор контроля зарядки.
- По окончании зарядки индикатор горит постоянно.
- Теперь прибор может работать от аккумуляторной батарейки. Питание от сети невозможно.
- Быстрое мигание индикатора контроля зарядки при работе от аккумуляторной батарейки означает, что аккумулятор разрядился. Для зарядки прибора вставьте его в зарядную станцию или подключите к сетевому адаптеру.
- Заряда аккумуляторной батарейки хватает на 60 минут беспроводного режима работы.



ВНИМАНИЕ

- По соображениям гигиены данный прибор может использовать только один человек.
- Включенный прибор не должен соприкасаться с другими участками кожи (например, с веками, волосистой частью головы и т. д.), одеждой и шнурами во избежание травмирования кожи, блокирования или повреждения прибора.
- Это относится также к пациентам с ослабленным иммунитетом, диабетом, гемофилией и иммунной недостаточностью.



УКАЗАНИЕ

- Чтобы продлить срок службы аккумулятора, заряжайте его полностью не реже 1 раза в год.
- Бритву можно спокойно использовать во время приема душа или ванны, а также очищать под струей воды.
- При использовании прибора на сухой коже следует высушить ее и обезжирить.
- При использовании прибора на влажной коже необходимо увлажнить ее для лучшего скольжения бритвы. Использование геля для душа или мыла также облегчает скольжение.
- Не используйте спиртосодержащие лосьоны до и после бритья.
- Не прижимайте режущую головку слишком сильно к коже, чтобы избежать раздражения.

После бритья тщательно очистите режущую головку. Это в значительной степени снизит риск инфекции.

7. Применение

- Нажмите выключатель, чтобы включить прибор.
- Встроенная светодиодная подсветка гарантирует идеальное удаление даже мельчайших волосков.
- Проведите свободной рукой по коже снизу вверх, чтобы поднять волоски.
- Медленно, плавно и без нажима ведите бритву против роста волос той стороной прибора, в которую встроена подсветка. Поскольку не все волоски растут в одном направлении, иногда следует менять положение прибора, чтобы достичь наилучшего эффекта.

Применение насадки для пилинга

Насадка для пилинга мягко удаляет сухие отмершие кожные чешуйки и предотвращает вращение волос.

слегка потянув, удалите насадку для бритья.

Установите насадку для пилинга.
Включите прибор и проведите по коже с легким нажатием.

Применение съемных насадок

С помощью съемных насадок можно установить длину волосков во время бритья:
малая съемная насадка 4 мм,
большая съемная насадка 8 мм.

Установите нужную насадку на режущую головку так, чтобы зубцы насадки были расположены на стороне с подсветкой.
Включите прибор и проведите эпилятор по коже против направления роста волос
Обращайте внимание на то, чтобы насадка всегда находилась в контакте с поверхностью кожи.

8. Очистка и уход



ВНИМАНИЕ

- Перед каждой очисткой отключайте прибор от сети.
- Выполняйте очистку прибора только указанным образом. Не допускайте попадания жидкостей в прибор или принадлежности.
- Также можно извлечь режущие лезвия и промыть их под струей воды. Перед тем как очищать режущую головку этим способом, можно удалить волоски с прибора с помощью чистящей кисточки.
- Каждые полгода наносите каплю масла для швейных машинок на бреющую сетку и триммер.
- Используйте прибор только после того, как он полностью высохнет.
- Не мыть прибор в посудомоечной машине!
- Не используйте острые или абразивные чистящие средства или твердые щетки!
- Выключенный и охлажденный прибор протрите мягкой, слегка влажной тряпкой и мягким моющим средством. Затем протрите насухо мягкой, неворсистой тряпкой.

9. Аксессуары и запасные детали

Принадлежности и запасные детали можно приобрести в соответствующих сервисных центрах (согласно списку сервисных центров). Укажите соответствующий номер для заказа.

	Артикульный номер или номер для заказа
Сменная насадка для бритья	163.701
Сменная насадка для пилинга	163.702
Съемная насадка (4 мм)	163.703
Съемная насадка (8 мм)	163.704
Кисточка для очистки	163.705
Защитный колпачок	163.706
Сетевой адаптер	007.203
Зарядное устройство	163.707

10. Утилизация

В интересах охраны окружающей среды по завершении срока службы прибора запрещается утилизировать его вместе с бытовыми отходами. Утилизация может производиться через соответствующие пункты сбора в Вашей стране. Прибор следует утилизировать согласно Директиве ЕС об отходах электрического и электронного оборудования — WEEE (Waste Electrical and Electronic Equipment). При возникновении вопросов обращайтесь в местную коммунальную службу, ответственную за утилизацию отходов.



Утилизируйте использованные и полностью разряженные батарейки в контейнеры со специальной маркировкой, сдавайте в пункты приема спецотходов или в магазины электрооборудования. Закон обязывает пользователей обеспечить утилизацию батареек.

Следующие знаки предупреждают о наличии в батарейках токсичных веществ:

Pb = батарейка содержит свинец,

Cd = батарейка содержит кадмий,

Hg = батарейка содержит ртуть.



11. Технические данные

Модель	HL 35
Вес	94 г
Размеры прибора	16,0 x 5,5 x 4,2 см
Вход прибора	5,0 В $\overline{=}$ 0,5 А

Степень защиты адаптера	IP20
Класс защиты адаптера	II
Питающее напряжение (TPA-97050100VU)	Вход: 100-240 V~; 50/60 Hz; 0,2 А Выход: 5,0 В $\overline{=}$ 0,5 А; 2,5 W
Средняя эффективность а предприятии	\geq 74,8 %
Потребляемая мощность при нулевой нагрузке	\leq 0,082 W

Аккумулятор:	
Емкость	600 мА ч
Номинальное напряжение	3,2 В
Тип	литиево-ионный

Возможны технические изменения

12. Гарантия/сервисное обслуживание

Более подробная информация по гарантии/сервису находится в гарантийном/сервисном талоне, который входит в комплект поставки.



Należy dokładnie przeczytać i zachować niniejszą instrukcję obsługi, przechowywać ją w miejscu dostępnym dla innych użytkowników i przestrzegać podanych w niej wskazówek.

OSTRZEŻENIE

- Urządzenie jest przeznaczone do eksploatacji tylko w strefie domowej/prywatnej, a nie do celów komercyjnych.
- Urządzenie może być obsługiwane przez dzieci od 8 roku życia oraz osoby z ograniczoną sprawnością fizyczną, ruchową i umysłową lub brakiem doświadczenia i wiedzy tylko wtedy, gdy znajdują się one pod nadzorem lub otrzymały instrukcje w jaki sposób bezpiecznie korzystać z urządzenia i są świadome zagrożeń wynikłych z jego użytkowania.
- Dzieciom nie wolno bawić się urządzeniem.
- Czyszczenie i konserwacja urządzenia nie mogą być przeprowadzane przez dzieci, chyba że znajdują się one pod opieką osoby dorosłej.
- Jeśli kabel zasilający urządzenia ulegnie uszkodzeniu, należy go zutylizować.
- W żadnym wypadku nie wolno samodzielnie otwierać ani naprawiać urządzenia, gdyż może to zakłócić jego prawidłowe działanie. Nieprzestrzeganie powyższych zasad powoduje utratę gwarancji.

Drodzy Klienci!

serdecznie dziękujemy za zakup naszego produktu. Nasza marka jest znana z wysokiej jakości produktów poddawanych surowej kontroli, przeznaczonych do ogrzewania, łagodnej terapii, pomiaru ciśnienia i badania krwi, pomiaru ciężaru ciała, masażu, zabiegów ulepszających, uzdatniania powietrza oraz ułatwiających opiekę nad dziećmi.

Z poważaniem
Zespół Beurer

Spis treści

1. Zakres dostawy	65	7. Zastosowanie	69
2. Wyjaśnienie oznaczeń	65	8. Czyszczenie i konserwacja	70
3. Zastosowanie	66	9. Akcesoria i części zamienne	70
4. Ostrzeżenia i wskazówki dotyczące bezpieczeństwa	66	10. Utylizacja	70
5. Opis urządzenia	68	11. Dane techniczne	71
6. Uruchomienie	68	12. Gwarancja/serwis	71







1. Zakres dostawy

Urządzenie należy sprawdzić pod kątem zewnętrznych uszkodzeń opakowania oraz kompletności zawartości. Przed użyciem należy upewnić się, że urządzenie i akcesoria nie wykazują żadnych widocznych uszkodzeń i że wszystkie elementy opakowania zostały usunięte. W razie wątpliwości nie wolno używać urządzenia i należy zwrócić się do przedstawiciela handlowego lub podany adres serwisu.

- 1 x Golarka damska
- 1 x Osłona
- 1 x Nasadka do peelingu
- 2 x Nasadki dystansowe
- 1 x Ładowarka
- 1 x Zasilacz
- 1 x Szczoteczka do czyszczenia
- 1 x Instrukcja obsługi

2. Wyjaśnienie oznaczeń

Na urządzeniu, w instrukcji obsługi, na opakowaniu i tabliczce znamionowej urządzenia zastosowano następujące symbole:

 OSTRZEŻENIE	Ostrzeżenie przed niebezpieczeństwem utraty zdrowia lub odniesienia obrażeń ciała.
 UWAGA	Ostrzeżenie przed niebezpieczeństwem uszkodzenia urządzenia lub akcesoriów.
 Wskazówka	Ważne informacje.
	Należy przestrzegać instrukcji obsługi.
	Nadaje się do stosowania w wannie i pod prysznicem
	Urządzenie jest podwójnie izolowane ze względów bezpieczeństwa i odpowiada 2 klasie ochrony
	Używać tylko w zamkniętych pomieszczeniach

	Opakowanie zutilizować w sposób przyjazny dla środowiska
	Producent.
	Utylizacja zgodnie z dyrektywą WE w sprawie zużytego sprzętu elektrycznego i elektronicznego – WEEE (Waste Electrical and Electronic Equipment).
	Baterii zawierających szkodliwe substancje nie należy wyrzucać z odpadami z gospodarstwa domowego
	Transformator bezpieczeństwa z zabezpieczeniem przeciwzwarcowym.
	Zasilacz.
	Biegunowość.
	Niniejszy produkt spełnia wymagania obowiązujących dyrektyw europejskich i krajowych.
	Produkty spełniają wymogi przepisów technicznych obowiązujących w Euroazjatyckiej Unii Gospodarczej.
	Prąd stały Urządzenie jest przeznaczone wyłącznie do zasilania prądem stałym.

3. Zastosowanie

Golarka damska ułatwia dokładne golenie. Ruchoma głowica idealnie dopasowuje się do skóry i bez problemu usuwa włosy z trudno dostępnych miejsc. Możliwość korzystania na sucho i mokro. Nasadka do peelingu służy do usuwania obumarłych komórek skóry i zapobiega wrastaniu włosów.

Urządzenie jest przeznaczone wyłącznie do celów opisanych w niniejszej instrukcji. Producent nie ponosi odpowiedzialności za szkody wynikłe z niewłaściwego lub nieprzemysłanego użytkowania.

Urządzenie jest przeznaczone wyłącznie do użytku domowego, nie do celów komercyjnych.

4. Ostrzeżenia i wskazówki dotyczące bezpieczeństwa

Należy przeczytać starannie instrukcję obsługi! Niezastosowanie się do poniższych wskazań może spowodować szkody rzeczowe i osobowe. Należy przechowywać niniejszą instrukcję obsługi i udostępniać ją także innym użytkownikom. Przy odstąpieniu urządzenia przekazać niniejszą instrukcję obsługi wraz z urządzeniem.



OSTRZEŻENIE

- Trzymać z dala od dzieci opakowanie. Niebezpieczeństwo uduszenia się.
- Dzieci powinny korzystać z urządzenia pod nadzorem.

UWAGA

- Przed użyciem należy upewnić się, że urządzenie lub dodatkowe wyposażenie nie posiadają wi docznych uszkodzeń. W przypadku wątpliwości nie należy używać urządzenia; należy zwrócić się do sprzedawcy lub pod wskazany adres obsługi klienta.
- Nie wolno ciągnąć za kabel zasilający, skręcać lub zginać go.
- Należy uważać, aby nie kłaść lub nie ciągnąć kabla zasilającego na ostrych przedmiotach.
- Zasilacz wtyczkowy umieścić w gnieździe wtykowym zamontowanym zgodnie z przepisami.
- Pod żadnym pozorem nie otwierać obudowy.
- Urządzenie trzymać z dala od ostrych przedmiotów.
- Nie wolno używać urządzenia, które upadło lub zostało w inny sposób uszkodzone.
- Po zakończeniu użytkowania i przed każdym czyszczeniem należy wyłączyć urządzenie i wyciągnąć wtyczkę z kontaktu.

OSTRZEŻENIE: Porażenie prądem

Tak jak każde urządzenie elektryczne również to urządzenie należy użytkować w sposób ostrożny i rozważny, aby uniknąć porażenia prądem elektrycznym.

Z tego względu eksploatacja urządzenia powinna odbywać się w następujących warunkach:

- wyłącznie w sieci z napięciem odpowiadającym podanemu na aparacie,
- nigdy w pomieszczeniach, w których stosuje się spraye (aerozole) lub podaje tlen,
- nigdy podczas burzy.

W przypadku stwierdzenia uszkodzeń lub awarii należy natychmiast wyłączyć urządzenie i odłączyć od sieci. Nie ciągnąć za kabel zasilający lub urządzenie, aby odłączyć zasilacz od gniazdka. Nigdy nie trzymać ani nie przenosić urządzenia trzymając za kabel zasilający. Zachować odstęp pomiędzy kablami a ciepłymi powierzchniami.

Ładowarka, wtyczka i kabel nie mogą mieć kontaktu z wodą ani innymi cieczami.

Dlatego ładowarki należy używać

- tylko w suchych pomieszczeniach,
- tylko suchymi rękami,
- nigdy w wannie, pod prysznicem lub przy wypełnionej wodą umywalce,
- nigdy w basenie, jacuzzi czy saunie,
- nigdy na wolnym powietrzu.

Nigdy nie wolno sięgać po ładowarkę, jeśli wpadła do wody. Należy natychmiast wyjąć wtyczkę sieciową.

OSTRZEŻENIE: Naprawa

- Naprawy urządzeń elektrycznych mogą być wykonywane jedynie przez fachowy personel.
- Nieprawidłowo przeprowadzone naprawy mogą być przyczyną poważnych zagrożeń dla użytkownika. W sprawie naprawy zwróć się do działu Obsługi Klienta lub do autoryzowanego sprzedawcy.
- W przypadku uszkodzenia zasilacza lub jego przewodów musi on zostać wymieniony u autoryzowanego sprzedawcy.
- Adresy serwisów, w których można zamówić części wymienne (nasadka do golenia, nasadka do peelingu) znajdują się na załączonej liście.



OSTRZEŻENIE: NIEBEZPIECZEŃSTWO POŻARU

Przy niewłaściwym użytkowaniu wzgl. niezgodnie z zawartymi w niniejszej instrukcji obsługi informacjami powstaje niebezpieczeństwo pożaru!

Z tego względu urządzenie należy używać

- nie używać bez nadzoru, w szczególności, gdy w pobliżu znajdują się dzieci,
- nie używać pod przykryciem, jak np.: koc, poduszka, ...,
- nie używać w pobliżu benzyny lub innych materiałów łatwopalnych.

5. Opis urządzenia

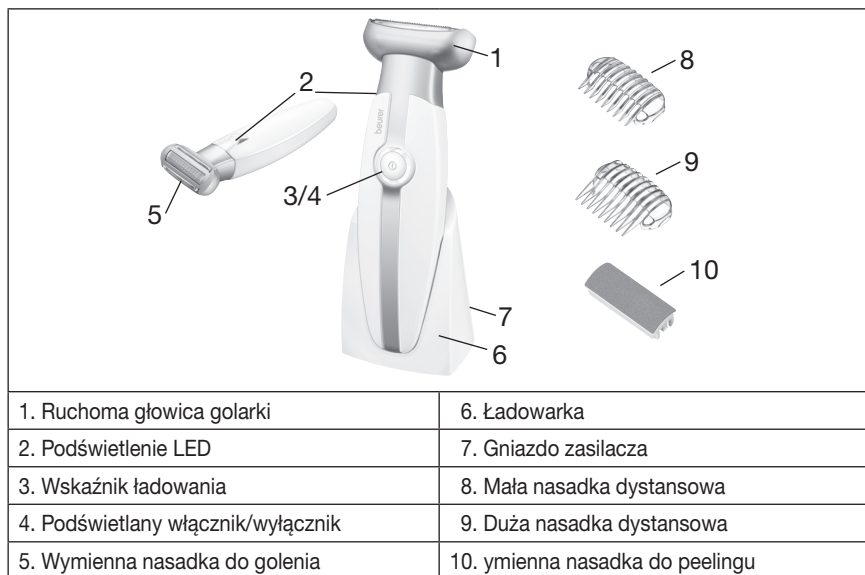

6. Uruchomienie

- Usunąć opakowanie.
- Sprawdzić, czy urządzenie, wtyczka i kabel nie są uszkodzone.
- Przed pierwszym użyciem urządzenie należy ładować przez ~90 minut.
- Podłączyć urządzenie do prądu. Urządzenie musi być przy tym wyłączone.
- Ułożyć kabel tak, aby nie stanowił zagrożenia potknięcia się.
- Powolne miganie lampki kontrolnej oznacza, że trwa proces ładowania akumulatora.
- Gdy lampka zacznie świecić światłem ciągłym, oznacza to, że urządzenie jest w pełni naładowane.
- Następnie urządzenia można używać w trybie zasilania akumulatorem. Zasilanie sieciowe nie jest możliwe.
- Szybkie miganie lampki kontrolnej w trakcie zasilania akumulatorem oznacza, że akumulator jest rozładowany. Naładuj urządzenie, umieszczając je na stacji lub podłączając do zasilacza.
- Jedno naładowanie akumulatora wystarcza na ok. 60 minut pracy bezprzewodowej.

UWAGA

- Ze względów higienicznych urządzenie powinna używać tylko jedna osoba.
- Unikać kontaktu włączonego urządzenia z innymi partiami skóry (np. rękami, włosami na głowie itd.), ubraniami i sznurówkami, aby zapobiec niebezpieczeństwu doznania obrażeń, zablokowania lub uszkodzenia urządzenia.
- Urządzenia nie powinno się używać bez wcześniejszej konsultacji z lekarzem w przypadku podrażnień skóry, żylaków, wysypki, trądziku, (owłosionych) znamion lub ran. To samo dotyczy pacjentów z osłabionym układem odpornościowym, chorych na cukrzycę, hemofilię i niedobór odporności.

WSKAZÓWKA

- Aby zapewnić długi czas eksploatacji akumulatora, należy go całkowicie naładować co najmniej 1 raz w roku.
- Golarkę damską można używać pod prysznicem, w wannie lub myć pod bieżącą wodą.
- Jeśli golarka używana jest na sucho, skóra musi być czysta i sucha.
- Jeśli golarka używana jest na mokro, skóra musi być wystarczająco wilgotna, aby urządzenie mogło się gładko ślizgać po skórze. Żel pod prysznic i mydło ułatwiają golenie.
- Przed i po goleniu nie wolno używać emulsji ani balsamów zawierających alkohol.
- Głowicę nie należy za mocno dociskać do skóry, aby uniknąć podrażnień.

Przed każdym goleniem należy dokładnie wyczyścić głowicę. W znacznym stopniu redukuje to ryzyko infekcji.

7. Zastosowanie

- Aby wyłączyć urządzenie, należy nacisnąć włącznik/wyłącznik.
- Podświetlenie zapewnia optymalne warunki golenia i ułatwia znalezienie oraz usunięcie najcieńszych włosków.
- Wolną ręką naciągnij skórę, aby ułatwić dostęp do włosów.
- Urządzenie należy prowadzić po skórze wolno, równomiernie i bez nadmiernego docisku, kierując podświetloną stronę pod włos. Ponieważ włosy nie rosną zawsze w tym samym kierunku, zaleca się prowadzenie urządzenia w różnych kierunkach, aby osiągnąć jak najlepszy efekt.

Zastosowanie nasadki do peelingu

Nasadka do peelingu delikatnie usuwa suchy, obumarty naskórek i zapobiega wrastaniu włosków.

Zdjąć nasadkę do golenia, delikatnie ją pociągając.

Nałożyć nasadkę do peelingu.

Włączyć urządzenie i przejechać nim po skórze, delikatnie dociskając.

Używanie nasadek dystansowych

Nasadki dystansowe umożliwiają przycinanie włosów do dwóch różnych długości:

Mała nasadka dystansowa 4 mm,

Duża nasadka dystansowa 8 mm.

Załóż wybraną nasadkę na głowicę golarki tak, aby końcówki grzebyka skierowane były w podświetlaną stronę.

Włącz urządzenie i prowadź je zawsze w kierunku pod włos.

Należy uważać, aby powierzchnia grzebyka miała zawsze kontakt ze skórą.

8. Czyszczenie i konserwacja



OSTRZEŻENIE

- Przed każdym czyszczeniem odłączyć urządzenie.
- Urządzenie czyścić tylko w podany sposób. Do urządzenia i osprzętu nie może przedostać się żaden płyn.
- Dodatkowo ostrza można zdjąć z głowicy i wyczyścić pod bieżącą wodą. Przed myciem głowicy pod bieżącą wodą można usunąć włoski z urządzenia za pomocą pędzelka.
- Co pół roku należy zastosować na folię golarki i przycinacz kroplę oleju do maszyn do szycia.
- Urządzenia używać dopiero po całkowitym wyschnięciu.
- Nie czyścić urządzenia w zmywarce!
- Nie używać ostrych środków czyszczących ani twardych szczotek!
- Odłączone od prądu i wystygnięte urządzenie należy czyścić miękką, lekko wilgotną ściereczką i łagodnym środkiem czyszczącym. Następnie osuszyć miękką, nie pozostawiającą kłaczek szmatką.

9. Akcesoria i części zamienne

Akcesoria i części zamienne są dostępne pod wskazanym adresem serwisu (wg listy adresowej serwisów). W zamówieniu należy podać odpowiedni numer katalogowy.

	Nr artykułu lub nr zamówienia
Wymienna nasadka do golenia	163.701
Wymienna nasadka do peelingu	163.702
Nasadka dystansowa (4 mm)	163.703
Nasadka dystansowa (8 mm)	163.704
Pędzelek do czyszczenia	163.705
Oslona	163.706
Zasilacz	007.203
Ładowarka	163.707

10. Utylizacja

W związku z wymogami w zakresie ochrony środowiska nie należy wyrzucać urządzenia po zakończeniu eksploatacji wraz z odpadami domowymi. Utylizację należy zlecić w odpowiednim punkcie zbiórki w danym kraju. Urządzenie należy zutylizować zgodnie z dyrektywą WE o zużytych urządzeniach elektrycznych i elektronicznych – WEEE (Waste Electrical and Electronic Equipment). W przypadku pytań należy zwrócić się do właściwej instytucji odpowiedzialnej za utylizację.



Zużyte, całkowicie rozładowane baterie należy wyrzucać do specjalnie oznakowanych pojemników zbiorczych, przekazywać do punktów zbiórki odpadów specjalnych lub do sklepu ze sprzętem elektrycznym. Użytkownik jest zobowiązany do utylizacji baterii zgodnie z przepisami.

Na bateriach zawierających szkodliwe związki znajdują się następujące oznaczenia:

Pb = bateria zawiera ołów,

Cd = bateria zawiera kadm,

Hg = bateria zawiera rtęć.



11. Dane techniczne

Model	HL 35
Masa	94 g
Wymiary urządzenia	16,0 x 5,5 x 4,5 cm
Wejście urządzenia	5,0 V --- 0,5 A

Stopień ochrony zasilacza	IP20
Klasa ochronności zasilacza	II
Napięcie zasilania (TPA-97050100VU)	Wejście: 100-240 V~; 50/60 Hz; 0,2 A Wyjście: 5,0 V --- 0,5 A; 2,5 W
Średnia wydajność podczas eksploatacji	$\geq 74,8 \%$
Pobór mocy przy braku obciążenia	$\leq 0,082 \text{ W}$

Akumulator:	
Pojemność	600 mAh
Napięcie znamionowe	3,7 V
Oznaczenie typu	Litowo-jonowa

Zastrzega się prawo do zmian technicznych

12. Gwarancja/serwis

Firma Beurer GmbH, Söflinger Straße 218, D-89077 Ulm (zwana dalej „Beurer”) udziela gwarancji na ten produkt na następujących warunkach i w poniżej opisanym zakresie.

Poniższe warunki gwarancji nie naruszają ustawowych zobowiązań gwarancyjnych sprzedającego wynikających z umowy kupna zawartej z kupującym. Gwarancja obowiązuje również w sposób nienaruszający bezwzględnie obowiązujących przepisów dot. odpowiedzialności.

Firma Beurer gwarantuje bezawaryjne działanie oraz kompletność niniejszego produktu.

Obowiązujący na całym świecie okres gwarancji obejmuje 3 lata, licząc od zakupu nowego, nieużywanego produktu przez kupującego.

Niniejsza gwarancja dotyczy tylko produktów nabytych przez kupującego jako konsumenta wyłącznie w celach prywatnych w ramach użytku domowego.

Obowiązuje prawo niemieckie o ile jest to prawnie dopuszczalne.

Jeśli w okresie obowiązywania gwarancji produkt zostanie uznany za niekompletny lub wadliwy w działaniu zgodnie z poniższymi postanowieniami, firma Beurer bezpłatnie wymieni go lub naprawi zgodnie z niniejszymi warunkami gwarancji.

Jeśli kupujący chce zgłosić reklamację gwarancyjną, najpierw kontaktuje się z lokalnym dealerem: patrz załączona lista „Service International” z adresami serwisowymi.

Następnie kupujący otrzymuje dalsze informacje dot. rozpatrywania reklamacji gwarancyjnej, np. gdzie wysłać produkt i jakie dokumenty są wymagane.

Roszczenie z tytułu gwarancji będzie rozpatrywane tylko wtedy, gdy kupujący może przedłożyć

- kopię faktury/paragon zakupu oraz
- oryginalny produkt

firmie Beurer lub autoryzowanemu partnerowi firmy Beurer.

Niniejsza gwarancja wyraźnie nie obejmuje:

- zużycia wynikającego z normalnego użytkowania lub używania się produktu;
- dostarczanych z tym produktem akcesoriów, które zużywają się lub ulegają zużyciu podczas prawidłowego użytkowania (np. baterii, akumulatorów, mankietów, uszczelek, elektrod, źródeł światła, nakładek i akcesoriów inhalatora);
- produktów, które były używane, czyszczone, przechowywane lub konserwowane w niewłaściwy sposób i/lub niezgodnie z treścią instrukcji obsługi, a także produktów, które zostały otwarte, naprawione lub zmodyfikowane przez kupującego lub centrum serwisowe nieautoryzowane przez firmę Beurer;
- uszkodzeń powstałych podczas transportu między producentem a klientem lub między centrum serwisowym a klientem;
- produktów, które zostały zakupione jako artykuły grupy B („B-Ware”) lub jako artykuły używane;
- szkód następczych, które wynikają z wady tego produktu (w tym przypadku mogą jednak istnieć roszczenia z tytułu odpowiedzialności za produkt lub wynikające z innych bezwzględnie obowiązujących przepisów prawa dot. odpowiedzialności).

Naprawy lub całkowita wymiana w żadnym wypadku nie przedłużają okresu gwarancji.

