



PHOTOTHERAPY UNIT

D	Tageslichtlampe	
	Gebrauchsanweisung.....	2
GB	Bright light	
	Instruction for Use.....	10
F	Lampe à lumière du jour	
	Mode d'emploi	18
D	Dagsljuslampe	
	Bruksanvisning	26
FIN	Kirkasvalolamppu	
	Käyttöohje	34
DK	Dagslyslampe	
	Betjeningsvejledning	42

N	Dagslyslampe	
	Bruksanvisning	50
TR	Gün ışığı lambası	
	Kullanım kılavuzu	58
RUS	Прибор дневного света	
	Инструкция по применению	66
PL	Lampa o świetle dziennym	
	Instrukcja obsługi	74

ELECTROMAGNETIC COMPATIBILITY INFORMATION.....	82
---	-----------

Inhalt

1. Zum Kennenlernen	2	8. Lagerung	8
2. Zeichenerklärung	3	9. Entsorgen	8
3. Hinweise	3	10. Was tun bei Problemen?	8
4. Gerätebeschreibung	5	11. Technische Angaben	8
5. Inbetriebnahme	6	12. Netzteil	9
6. Bedienung	6	13. Garantie und Service	9
7. Gerät reinigen und pflegen	7		

1. Zum Kennenlernen

Sehr geehrte Kundin, sehr geehrter Kunde,

wir freuen uns, dass Sie sich für ein Produkt unseres Sortimentes entschieden haben. Unser Name steht für hochwertige und eingehend geprüfte Qualitätsprodukte aus den Bereichen Wärme, Gewicht, Blutdruck, Körpertemperatur, Puls, Sanfte Therapie, Massage und Luft.

Mit freundlicher Empfehlung

Ihr Beurer-Team

Warum Day & Night?

Die Beurer Tageslichtlampe TL 55 „Day & Night“ verfügt über ein helles Tageslicht, um energiegeladen in den Tag zu starten und ein sich dimmendes rotes Licht zum besseren Ein- und Durchschlafen am Abend. Durch diese Doppelfunktion unterstützt das Gerät aktiv Ihren natürlichen Biorhythmus und sorgt für eine sanfte Tag-und-Nacht-Regulierung.

Warum Tageslichtanwendung?

Wenn im Herbst die Sonnenscheindauer spürbar abnimmt und Menschen sich in den Wintermonaten verstärkt drinnen aufhalten, kann es zu Lichtmangelercheinungen kommen. Diese werden oft als „Winterdepression“ bezeichnet. Die Symptome können vielseitig auftreten:

- Unausgeglichenheit
- Gedrückte Stimmung
- Energie- und Antriebslosigkeit
- Allgemeines Unwohlsein
- Erhöhter Schlafbedarf
- Appetitlosigkeit
- Konzentrationsstörungen

Ursache für das Auftreten dieser Symptome ist die Tatsache, dass Licht und speziell das Sonnenlicht lebenswichtig ist und direkt auf den menschlichen Körper einwirkt. Sonnenlicht steuert indirekt die Produktion von Melatonin, welches nur bei Dunkelheit in das Blut abgegeben wird. Dieses Hormon zeigt dem Körper, dass Schlafenszeit ist. In den sonnenarmen Monaten ist daher eine vermehrte Produktion von Melatonin vorhanden. Dadurch fällt es schwerer aufzustehen. Die Körperfunktionen sind heruntergefahren. Wird die Tageslichtlampe unmittelbar nach dem morgendlichen Aufwachen angewandt, also möglichst früh, kann die Produktion von Melatonin beendet werden, so dass es zu einem positiven Stimmungsumschwung kommt.

Zudem wird bei Lichtmangel die Produktion des Glückshormons Serotonin behindert, welches maßgeblich unser „Wohlbefinden“ beeinflusst. Es handelt sich bei Lichtenwendung also um quantitative Veränderungen von Hormonen und Botenstoffen im Gehirn, die unser Aktivitätsniveau, unsere Gefühle und das Wohlbefinden beeinflussen können. Um einem derartig hormonellen Ungleichgewicht entgegen zu wirken, schaffen Tageslichtlampen einen geeigneten Ersatz für das natürliche Sonnenlicht.

Im medizinischen Bereich werden Tageslichtlampen in der Lichttherapie gegen Lichtmangelercheinungen eingesetzt. Tageslichtlampen simulieren Tageslicht über 10.000 Lux. Dieses Licht kann auf den menschlichen Körper einwirken und behandelnd oder vorbeugend eingesetzt werden. Normales elektrisches Licht hingegen reicht nicht aus, um auf den Hormonhaushalt einzuwirken. Denn in einem gut ausgeleuchteten Büro beträgt die Beleuchtungsstärke beispielsweise gerade einmal 500 Lux.

Warum hilft rotes Licht beim Schlafen?

Eine erholsame Nacht mit ausreichend Schlaf ist für unser körperliches und psychisches Wohlbefinden von enormer Bedeutung; denn im Schlaf verarbeiten wir unter anderem neu gewonnene Erfahrungen und stärken unsere geistige und körperliche Fitness. Gesunder, erholsamer Schlaf ist demnach besonders wichtig, jedoch haben viele Menschen Probleme einzuschlafen und/oder durchzuschlafen.

Um das Ein- und Durchschlafen zu erleichtern, besitzt die TL55 neben der Tageslichtfunktion noch ein rotes Licht, welches die Abendsonne simuliert. Durch den eingebauten 30-Minuten-Timer wird das rote Licht langsam schwächer, was einem natürlichen Sonnenuntergang nachempfunden wurde. Die Wellenlängen des sichtbaren roten Lichts wirken über Netzhaut und Nervensystem beruhigend auf Körper und Psyche ein. Auf diese Weise werden Entspannung und Erholung gefördert, was zu einem besseren Ein- und Durchschlafen verhelfen kann.











Akku

Die Tageslichtlampe wird mit dem integrierten Akku betrieben. Durch den integrierten Akku können Sie die Tageslichtlampe bequem überall hin mitnehmen, der ideale Reisebegleiter.

- Lieferumfang:**
- Tageslichtlampe
 - Standfuß
 - Netzteil zum Laden des Akkus
 - Aufbewahrungstasche
 - Diese Gebrauchsanweisung

2. Zeichenerklärung

Folgende Symbole werden in der Gebrauchsanweisung oder am Gerät verwendet.

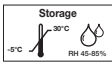
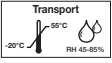
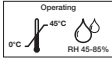
	Gebrauchsanweisung lesen	 Hinweis	Hinweis auf wichtige Informationen.
 Warnung	Warnhinweis auf Verletzungsgefahren oder Gefahren für Ihre Gesundheit.		Hersteller
 Achtung	Sicherheitshinweis auf mögliche Schäden am Gerät/Zubehör.		Schutzklasse II
	Seriennummer		OFF / ON
	Die CE-Kennzeichnung bescheinigt die Konformität mit den grundlegenden Anforderungen der Richtlinie 93/42/EWG für Medizinprodukte.	IP21	Geschützt gegen feste Fremdkörper mit $\varnothing \geq 12,5$ mm und gegen senkrechtetes Tropfwasser.
	Herstellungsdatum	IP20	Geschützt gegen feste Fremdkörper mit 12,5 mm \varnothing und größer, kein Wasserschutz.
	Für den Heimgebrauch		Zulässige Lagerungstemperatur und -luftfeuchtigkeit
	Zulässige Transporttemperatur und -luftfeuchtigkeit		Zulässige Betriebstemperatur und -luftfeuchtigkeit

3. Hinweise

Bitte lesen Sie diese Gebrauchsanweisung aufmerksam durch, bewahren Sie sie für späteren Gebrauch auf, machen Sie sie anderen Benutzern zugänglich und beachten Sie die Hinweise.

Sicherheitshinweise

Warnung

- Die Tageslichtlampe ist nur für die Bestrahlung des menschlichen Körpers vorgesehen.
- Vor dem Gebrauch ist sicherzustellen, dass das Gerät und Zubehör keine sichtbaren Schäden aufweisen und jegliches Verpackungsmaterial entfernt wird. Benutzen Sie es im Zweifelsfall nicht und wenden Sie sich an Ihren Händler oder an die angegebene Kundendienstadresse.
- Achten Sie ebenso auf einen sicheren Stand der Tageslichtlampe.
- Das Gerät darf nur an die auf dem Typschild angegebene Netzspannung angeschlossen werden.

- Tauchen Sie das Gerät nicht in Wasser und verwenden Sie es nicht in Nassräumen.
- Nicht bei Hilflosen, Kindern unter 3 Jahren oder wärmeunempfindlichen Personen (Personen mit krankheitsbedingten Hautveränderungen), nach der Einnahme von schmerzlindernden Medikamenten, Alkohol oder Drogen verwenden.
- Halten Sie Kinder vom Verpackungsmaterial fern (Erstickungsgefahr!).
- Das Gerät darf im erwärmten Zustand nicht ab- oder zugedeckt oder verpackt aufbewahrt werden.
- Ziehen Sie stets das Netzteil und lassen Sie das Gerät abkühlen, ehe Sie es anfassen.
- Das Gerät darf im angeschlossenen Zustand nicht mit feuchten Händen angefasst werden; es darf kein Wasser auf das Gerät spritzen. Das Gerät darf nur im vollständig trockenen Zustand betrieben werden.
- Achten Sie darauf das Netzteil nur mit trockenen Händen ein- und auszustecken, sowie die EIN/AUS-Taste nur mit trockenen Händen zu berühren.
- Halten Sie die Netzleitung von warmen Objekten und offenen Flammen fern.
- Schützen Sie das Gerät vor stärkeren Stößen.
- Das Netzteil nicht an der Netzleitung aus der Steckdose herausziehen.
- Verwenden Sie das Gerät nicht, wenn es Schäden aufweist oder nicht ordnungsgemäß funktioniert. Kontaktieren Sie in diesen Fällen den Kundendienst.
- Wenn die Netzanschlussleitung dieses Geräts beschädigt wird, muss sie entsorgt werden. Ist sie nicht abnehmbar, muss das Gerät entsorgt werden.
- Die Trennung vom Versorgungsnetz ist nur gewährleistet, wenn das Netzteil aus der Steckdose gezogen ist.
- Verwenden Sie das Gerät nicht in der Gegenwart von entflammabaren Narkosegas-Verbindungen mit Luft, Sauerstoff oder Stickstoffoxid.
- An diesem Gerät müssen Sie keine Kalibrierung und keine vorbeugenden Kontrollen und Instandhaltungen durchführen.
- Sie können das Gerät nicht reparieren. Es enthält keine Teile, die sie reparieren können.
- Verändern Sie nichts am Gerät ohne Erlaubnis des Herstellers.
- Wenn das Gerät verändert wurde, müssen gründliche Tests und Kontrollen durchgeführt werden, um die weitere Sicherheit bei fortführender Benutzung des Geräts zu gewährleisten.
- Sie können als Patient/Benutzer sämtliche Funktionen dieses Geräts bedienen.

Allgemeine Hinweise

Achtung

- Bei Einnahme von Medikamenten wie Schmerzmitteln, Blutdrucksenkern und Antidepressiva sollte vorher mit dem Arzt über den Einsatz der Tageslichtlampe gesprochen werden.
- Bei Menschen mit Netzhauterkrankungen sollte vor Beginn der Anwendung genauso wie bei Diabetikern eine Untersuchung beim Augenarzt gemacht werden.
- Bitte nicht anwenden bei Augenkrankheiten wie Grauer Star, Grüner Star, Erkrankungen des Sehnervs allgemein und bei Entzündungen des Glaskörpers.
- Bei gesundheitlichen Bedenken irgendwelcher Art konsultieren Sie Ihren Hausarzt!
- Vor Gebrauch des Gerätes ist jegliches Verpackungsmaterial zu entfernen.
- Leuchtmittel sind von der Garantie ausgenommen.
- Sollten Sie noch Fragen zur Anwendung unserer Geräte haben, so wenden Sie sich bitte an unseren Kundenservice.

Reparatur

Achtung

- Sie dürfen das Gerät nicht öffnen. Bitte versuchen Sie das Gerät nicht selbst zu reparieren. Hierbei könnten ernsthafte Verletzungen die Folge sein. Bei Nichtbeachten erlischt die Garantie.
- Wenden Sie sich bei Reparaturen an den Kundenservice oder an einen autorisierten Händler.

Hinweise zum Umgang mit Akkus

- Wenn Flüssigkeit aus einer Akkuzelle mit Haut oder Augen in Kontakt kommt, die betroffene Stelle mit Wasser auswaschen und ärztliche Hilfe aufsuchen.
- Wenn ein Akku ausgelaufen ist, Schutzhandschuhe anziehen und mit einem trockenen Tuch reinigen.
- Schützen Sie Akkus vor übermäßiger Wärme, Hitze und Sonnenlicht.
-  Explosionsgefahr! Keine Akkus ins Feuer werfen.
- Keine Akkus zerlegen, öffnen oder zerkleinern.
- Nur in der Gebrauchsanweisung aufgeführte Ladegeräte verwenden.

- Akkus müssen vor dem Gebrauch korrekt geladen werden. Die Hinweise des Herstellers bzw. die Angaben in dieser Gebrauchsanweisung für das korrekte Laden sind stets einzuhalten.
- Laden Sie den Akku vor der ersten Inbetriebnahme vollständig auf (siehe Kapitel „5. Inbetriebnahme“).
- Decken Sie die Tageslichtlampe während des Ladevorgangs nicht durch Decken, Kissen oder ähnliches ab, um eine Überhitzung zu vermeiden.
- Um eine möglichst lange Akku-Lebensdauer zu erreichen, laden Sie den Akku mindestens 2 Mal im Jahr vollständig auf.

4. Gerätebeschreibung

Übersicht

1. Leuchtschirm
2. Gehäuse Rückseite
3. Netzteil-Anschluss
4. Standfuß
5. Ein/Aus-Taste
6. Helligkeits-Tasten +/-
7. Aufbewahrungshalterung für Standfuß
8. Anwendungshalterungen für Standfuß

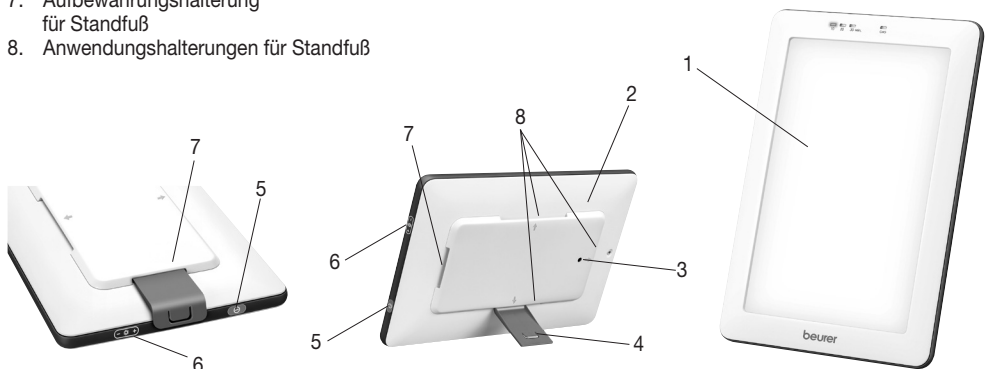

Lagerung: Standfuß mit der langen Seite, wie auf dem linken Bild abgebildet in das Gerät schieben.

Anwendung: Standfuß mit der kurzen Seite an eine mit ⇨ markierten Stelle befestigen, wie z.B. auf dem mittleren Bild abgebildet.

Display

9. Verbleibende Anwendungsdauer bis zur automatischen Abschaltung (siehe Beispiel 10 Minuten)
10. Akku-Leuchte

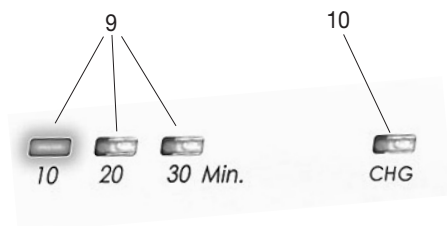

Akku wird geladen	= „CHG“ grün
Akku muss geladen werden	= „CHG“ rot
Akku ist vollständig geladen	= „CHG“ aus

5. Inbetriebnahme

Entnehmen Sie das Gerät aus der Folie. Überprüfen Sie das Gerät auf Beschädigungen und Fehler. Sollten Sie Beschädigungen oder Fehler an dem Gerät feststellen, verwenden Sie es nicht und kontaktieren Sie den Kundendienst oder Ihren Lieferanten.

Aufstellen

Stellen Sie das Gerät auf einer ebenen Fläche auf. Die Platzierung sollte so gewählt werden, dass der Abstand vom Gerät zum Benutzer ungefähr 10 cm und 50 cm beträgt.

Betrieb über Akku / Akku aufladen

Um die Tageslichtlampe über den integrierten Akku zu betreiben, müssen Sie ihn zunächst aufladen.

- Die Tageslichtlampe darf ausschließlich nur mit dem mitgelieferten Netzteil aufgeladen werden, um eine mögliche Beschädigung der Tageslichtlampe zu verhindern. Das Netzteil darf nur an die auf dem Typschild angegebene Netzspannung angeschlossen werden.
- Stecken Sie das Netzteil in den Netzteil-Anschluss auf der Rückseite der Tageslichtlampe.
- Stecken Sie das andere Ende des Netzteils in eine geeignete Steckdose. Laden Sie den Akku vor der ersten Inbetriebnahme vollständig auf (ca. 2 Stunden). Während des Ladevorgangs leuchtet die Anzeige „CHG“ an der Tageslichtlampe grün. Sobald der Akku vollständig geladen ist, erlischt die Anzeige „CHG“.
- Wenn Sie nach dem Aufladen die Tageslichtlampe über den Akku betreiben möchten, trennen Sie das Netzteil zuerst von der Steckdose und anschließend von der Tageslichtlampe.
- Mit einer vollständigen Akkuladung können Sie die Tageslichtlampe über 2 x 30 Minuten betreiben.

Hinweis:

- Achten Sie darauf, dass sich eine Steckdose in der Nähe des Aufstellplatzes befindet.
- Verlegen Sie das Netzkabel so, dass niemand darüber stolpern kann.

6. Bedienung

1	Lösen Sie den Standfuß aus der Aufbewahrungshalterung auf der Rückseite des Gerätes.
2	Klipsen Sie den Standfuß mit der kurzen Seite seitlich ein. Je nachdem an welcher Stelle Sie den Halter anbringen, verändert sich die Ausrichtung des TL55. Der Standfuß kann sowohl auf der Längs- als auch der Querseite angebracht werden. Dadurch können Sie das TL55 horizontal und vertikal verwenden.
3	Lampe einschalten ▶ Um das rote Licht (Einschlaf-Licht) einzuschalten, drücken Sie einmal die Ein-/Aus-Taste. ▶ Um das Tageslicht einzuschalten, drücken Sie zweimal die Ein-/Aus-Taste. Hinweis: Die Tageslichtlampe besitzt eine Abschaltautomatik. Das Tageslicht/rote Licht schaltet sich nach 30 Minuten automatisch aus. Während der 30 Minuten wird das rote Licht automatisch gedimmt. Das Tageslicht dagegen leuchtet während der 30 Minuten gleichbleibend hell.

4	<p>Tageslicht genießen</p> <p>Setzen Sie sich so nah wie möglich an die Lampe, zwischen 10 cm und 30 cm. Sie können während der Anwendung Ihren gewohnten Bedürfnissen nachgehen. Sie können lesen, schreiben, telefonieren, etc.</p> <ul style="list-style-type: none"> • Blicken Sie immer wieder kurz direkt in das Licht, da die Aufnahme bzw. die Wirkung über die Augen/Netzhaut erfolgt. Schauen Sie nicht durchgehend direkt in das Licht, es könnte gegebenenfalls zu einer Überreizung der Netzhaut kommen. • Sie können die Tageslichtlampe so oft einsetzen, wie Sie wollen. Die Behandlung ist jedoch am wirkungsvollsten, wenn Sie entsprechend der vorgegebenen Zeitangaben mindestens 7 Tage in Folge die Lichttherapie durchführen. • Die effektivste Tageszeit für die Behandlung ist vormittags und wird mit einer täglichen Dauer von 2 Stunden empfohlen. • Beginnen Sie mit kürzerer Bestrahlung, die Sie im Laufe einer Woche steigern. <p>Grundsätzlich gilt: Je näher man der Lichtquelle ist, desto kürzer die Anwendungszeit.</p> <p>Hinweis: Nach den ersten Anwendungen können Augen- und Kopfschmerzen auftreten, welche in den weiteren Sitzungen ausbleiben, da sich dann das Nervensystem an die neuen Reize gewöhnt hat.</p> <p>Rotes Licht genießen</p> <p>Platzieren Sie die Lampe in einem Abstand von 30-50 cm von Ihrem Schlafplatz. Versuchen Sie sich während der Anwendung zu entspannen und einzuschlafen.</p> <ul style="list-style-type: none"> • Die effektivste Tageszeit zur Behandlung ist Abends vor dem zu Bett gehen. • Die Behandlung mit dem roten Licht ist am wirkungsvollsten, wenn Sie mindestens 7 Tage in Folge die Lichtenwendung durchführen. • Blicken Sie immer wieder kurz direkt in das rote Licht, da die Aufnahme bzw. die Wirkung über die Augen/Netzhaut erfolgt. Schauen Sie nicht durchgehend direkt in das rote Licht, es könnte gegebenenfalls zu einer Überreizung der Netzhaut kommen. <p>▶ Drücken Sie einmal die Ein-/Aus-Taste. Das rote Licht und die LED-Anzeige (10, 20, 30 Min) beginnen zu leuchten. Die LED-Anzeige zeigt Ihnen an, wie lange das rote Licht noch leuchtet. Das rote Licht besitzt 3 Helligkeitsstufen und wird im 10-Minuten-Takt schwächer. Nach 30 Minuten erlischt das rote Licht automatisch. Alternativ können Sie das rote Licht jederzeit durch gedrückt halten der Ein-/Aus-Taste ausschalten.</p>
5	<p>Tageslicht/rotes Licht über einen längeren Zeitraum genießen</p> <p>Wiederholen Sie die Tageslicht/Rotlicht-Anwendung mindestens an 7 aufeinander folgenden Tagen, bzw. auch länger, je nach individuellem Bedürfnis. Sie sollten die Tageslicht-Behandlung vorzugsweise in den Morgenstunden und die Rotlicht-Behandlung Abends im Bett durchführen.</p>
6	<p>Lampe ausschalten</p> <p>▶ Halten Sie die Ein-/Aus-Taste für ca. drei Sekunden gedrückt. Die Tageslichtlampe schaltet sich aus. ▶ Wenn Sie den Akku über das Netzteil vollständig aufgeladen haben, ziehen Sie den Netzstecker aus der Steckdose.</p> <p>ACHTUNG! Die Lampe ist nach dem Gebrauch warm. Lassen Sie die Lampe zuerst lange genug abkühlen bevor Sie diese aufräumen und / oder verpacken!</p>

7. Gerät reinigen und pflegen

Von Zeit zu Zeit sollte das Gerät gereinigt werden.

⚠ Achtung

- Achten Sie darauf, dass kein Wasser in das Geräteinnere gelangt!
Vor jeder Reinigung muss das Gerät ausgeschaltet, vom Netz getrennt und abgekühlt sein.
- Gerät nicht in der Spülmaschine reinigen!
Benutzen Sie zur Reinigung ein leicht angefeuchtetes Tuch.
- Benutzen Sie keine scharfen Reinigungsmittel und halten Sie das Gerät niemals unter Wasser.
Das Gerät darf im angeschlossenen Zustand nicht mit feuchten Händen angefasst werden; es darf kein Wasser auf das Gerät spritzen. Das Gerät darf nur im vollständig trockenen Zustand betrieben werden.

8. Lagerung

Wenn Sie das Gerät über einen längeren Zeitraum nicht verwenden, bewahren Sie es uneingesteckt in einer trockenen Umgebung und außer Reichweite von Kindern auf.

Beachten Sie die im Kapitel „Technische Daten“ angegebenen Aufbewahrungsbedingungen. Um eine möglichst lange Akku-Lebensdauer zu erreichen, laden Sie den Akku mindestens 2 Mal im Jahr vollständig auf.

9. Entsorgen

Im Interesse des Umweltschutzes darf das Gerät am Ende seiner Lebensdauer nicht mit dem Hausmüll entfernt werden. Die Entsorgung kann über entsprechende Sammelstellen in Ihrem Land erfolgen. Entsorgen Sie das Gerät gemäß der Elektro- und Elektronik Altgeräte EG-Richtlinie –WEEE (Waste Electrical and Electronic Equipment). Bei Rückfragen wenden Sie sich an die für die Entsorgung zuständige kommunale Behörde.



Die verbrauchten, vollkommen entladenen Akkus müssen Sie über speziell gekennzeichnete Sammelbehälter, Sondermüllannahmestellen oder über den Elektrohändler entsorgen. Sie sind gesetzlich dazu verpflichtet, die Akkus zu entsorgen.

10. Was tun bei Problemen?

Problem	Mögliche Ursache	Behebung
Tageslicht / rotes Licht leuchtet nicht	Ein/ Aus-Taste ausgeschaltet	Schalten Sie die Ein/ Aus-Taste ein.
	Kein Strom	Das Netzteil korrekt anschließen/Akku aufladen.
	Kein Strom	Das Netzteil/ der Akku ist defekt. Kontaktieren Sie den Kundendienst oder Ihren Händler.
	Lebensdauer der LEDs überschritten / LEDs, Timer oder automatische Abschaltung defekt.	Wenden Sie sich bei Reparaturen an den Kundenservice oder an einen autorisierten Händler.

11. Technische Angaben

Modell-Nr.	TL 55
Typ	WL 12
Abmessungen (BHT)	262 x 173 x 27 mm
Gewicht	630 g (ca. 750 g mit Netzteil + Aufbewahrungstasche)
Beleuchtungskörper	LED
Leistung	16.5 Watt
Beleuchtungsstärke	bis 10.000 Lux
Strahlung	Strahlungsleistungen außerhalb des sichtbaren Bereiches (Infrarot und UV) sind so gering, dass sie für Auge und Haut unbedenklich sind.
Betriebsbedingungen	0°C bis +45°C, 45 - 85 % relative Luftfeuchte
Lagerbedingungen	Bis 3 Monate: -20°C bis +55°C, 45 - 85 % relative Luftfeuchte Über 3 Monate: -5°C bis +30°C, 45 - 85 % relative Luftfeuchte
Produktklassifizierung	Externe Stromversorgung, Schutzklasse II, IP21
Farbtemperatur der LEDs	6500 Kelvin
Umgebungsluftdruck für Lagerung	700-1060 hPa
Voraussichtliche Betriebslebensdauer	Über 6000 Stunden
Batterie-Lebensdauer	Über 300 Aufladezyklen
Zubehör	Netzteil, Aufbewahrungstasche, Standfuß, Gebrauchsanweisung

Technische Änderungen vorbehalten.

Dieses Gerät entspricht den Anforderungen der europäischen Richtlinien für Medizinprodukte 93/42/EWG und 2007/47/EWG, sowie dem Medizinproduktegesetz (ausgenommen das rote Licht).
 Dieses Gerät entspricht der europäischen Norm EN60601-1-2 und unterliegt besonderen Vorsichtsmaßnahmen hinsichtlich der elektromagnetischen Verträglichkeit. Bitte beachten Sie dabei, dass tragbare und mobile HF-Kommunikationseinrichtungen dieses Gerät beeinflussen können. Genauere Angaben können Sie unter der angegebenen Kundenservice-Adresse anfordern oder am Ende der Gebrauchsanweisung nachlesen.

12. Netzteil

Modell-Nr.	W-10 Für UK-Stecker: W-10UK
Eingang	100–240 V ~ 50/60 Hz, 0.35 A max.
Ausgang	15 V DC, 1 A, nur in Verbindung mit TL 55
Sicherungstyp	T2AL, 250 VAC
Schutz	Das Gerät ist doppelt schutzisoliert.
	Polarität des Gleichspannungsanschlusses
Klassifikation	IP20, Schutzklasse II

13. Garantie und Service

Wir leisten 3 Jahre Garantie ab Kaufdatum für Material- und Fabrikationsfehler des Produktes. Die Garantie gilt nicht:

- Im Falle von Schäden, die auf unsachgemäßer Bedienung beruhen.
- Für Verschleißteile.
- Bei Eigenverschulden des Kunden.
- Sobald das Gerät durch eine nicht autorisierte Werkstatt geöffnet wurde.

Die gesetzlichen Gewährleistungen des Kunden bleiben durch die Garantie unberührt. Für Geltendmachung eines Garantiefalles innerhalb der Garantiezeit ist durch den Kunden der Nachweis des Kaufes zu führen. Die Garantie ist innerhalb eines Zeitraumes von 3 Jahren ab Kaufdatum gegenüber der Beurer GmbH, Ulm (Germany) geltend zu machen.

Bitte wenden Sie sich im Falle von Reklamationen an unseren Service unter folgendem Kontakt:

Service Hotline:

Tel.: +49 (0) 731 / 39 89-144

E-Mail: kd@beurer.de

www.beurer.com

Fordern wir Sie zur Übersendung des defekten Produktes auf, ist das Produkt an folgende Adresse zu senden:

Beurer GmbH

Servicecenter

Lessingstraße 10 b

89231 Neu-Ulm

Germany

Contents

1. Getting to know your device 10	7. Cleaning and maintaining the device 15
2. Signs and symbols 11	8. Storage 15
3. Notes 11	9. Disposal 15
4. Unit description 13	10. What if there are problems? 16
5. Initial use 13	11. Technical specifications 16
6. Operation 14	12. Mains part 17

1. Getting to know your device

Dear customer,

Thank you for choosing one of our products. Our name stands for high-quality, thoroughly tested products for applications in the areas of heat, weight, blood pressure, body temperature, pulse, gentle therapy, massage and air.

With kind regards,
Your Beurer team

Why Day & Night?

The Beurer TL 55 "Day & Night" brightlight has a brightlight to start the day full of energy, and a red light which dims in order to help you fall asleep and sleep through more easily in the evening. This double function means that the device actively supports your natural biorhythm and ensures the gentle regulation between day and night.

Why use a brightlight?

When the hours of daylight are noticeably decreased in autumn and people increasingly stay inside, the effects of a lack of light may cumulate. This is often described as "winter depression". The symptoms can present themselves in a number of ways:

- Imbalance
- Need for more sleep
- Subdued mood
- Loss of appetite
- Lack of energy and listlessness
- Difficulty concentrating
- Generally feeling under the weather

The cause of these symptoms is the fact that light, particularly sunlight, is essential for life and has a direct effect upon the human body. Sunlight indirectly controls the production of melatonin, which is only passed to the blood in darkness. This hormone shows your body that it's time to sleep. Therefore in months with less sunshine more melatonin is produced, meaning that it is harder to get up. Your body's functions have powered down. Melatonin production can be stopped if the brightlight is used as soon as you wake up in the morning, so as early as possible; as a result, there is a positive uplift in your mood.

Lack of light also prevents the production of the happy hormone serotonin, which is said to significantly influence our well-being. The application of light yields qualitative changes to hormones and neurotransmitters in the brain that have an effect on our activity levels, our feelings and our well-being. To compensate for such a hormonal imbalance, the brightlight creates a suitable replacement for natural sunlight.

In the medical field, brightlights are used for compensation of the effects of a lack of light. Brightlights simulate daylight over 10,000 lux. The light can influence the human body and be used as a treatment or as a preventative measure. Normal electric light, however, is not sufficient to influence hormonal balance. Because in a well-lit office the illuminance level amounts to just 500 lux.

Why does red light help you sleep?

A restorative night's sleep is of huge importance for our physical and psychological well-being; after all, it is during sleep that we process things such as new experiences and improve our mental and physical fitness. In line with this, healthy, restorative sleep is particularly important; many people have problems getting to sleep or sleeping through, however.

To make falling asleep and sleeping through easier, in addition to the brightlight function, the TL55 also has a red light which simulates the evening sun. Due to the integrated 30-minute timer, the red light gradually becomes weaker, recreating a natural sunset. The wavelengths of the visible red light act on the retina and nervous system and in so doing calm the body and mind.

Relaxation and recuperation are promoted in this manner, which can help you to fall asleep and sleep through.

Battery











The daylight lamp is operated with the integrated battery. The brightlight is perfect to take on your travels as the integrated chargeable battery conveniently allows you to take it everywhere.

Included in delivery:

- Brightlight
- Stand
- Mains part for charging the battery
- Storage bag
- These instructions for use

2. Signs and symbols

The following symbols appear in the Instructions for use or on the device.

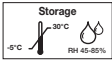
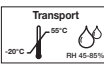
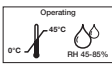
	Read the instructions for use.	 Note	Note on important information.
 Warning	Warning notice indicating a risk of injury or damage to health.		Manufacturer
 Important	Safety note indicating possible damage to the unit/accessory.		Protection class II
	Serial number		OFF/ON
	The CE labelling certifies that the product complies with the essential requirements of Directive 93/42/EEC on medical products.	IP21	Protected against solid foreign objects of $\varnothing \geq 12.5$ mm and against vertically falling drops of water.
	Date of manufacture	IP20	Protected against solid foreign objects of 12,5 mm \varnothing and greater, not protected against of water.
	For use in the home		Permissible storage temperature and humidity
	Permissible transport temperature and humidity		Permissible operating temperature and humidity

3. Notes

Please read these instructions for use carefully and keep them for later use, be sure to make them accessible to other users and observe the information they contain.

Safety notes

Warning

- This brightlight is only intended for use on human bodies.

- Before use, ensure that there is no visible damage to the device or accessories and that all packaging material has been removed. If you have any doubts, do not use the device and contact your retailer or the specified Customer Services address.
- Ensure that the brightlight is positioned on a stable base.
- The device must only be connected to the mains voltage that is specified on the type plate.
- Never submerge the device in water or other liquids and do not use it in the bathroom.
- It must not be used on people with disabilities, children under 3 years of age or people with reduced sensitivity to heat (e.g. people with skin alternations due to illness), after taking pain relief medication, alcohol or drugs.
- Keep packaging material away from children (risk of suffocation!).
- The device should not be covered, uncovered, or packed and stored when warm.
- Always unplug the mains part and allow the device to cool down before touching it.
- Do not touch the device with wet hands when it is plugged in and do not allow water to spray on the device. Only operate the device if it is completely dry.
- Ensure that you only insert and remove the mains part with dry hands and that you only press the ON/OFF button with dry hands.
- Keep the mains cable away from hot objects and open flames.
- Protect the device from heavy impact.
- Do not pull the mains part out of the socket using the mains cable.
- Do not use the device if it shows signs of damage or does not function properly. In such cases, contact Customer Services.
- If the mains connection cable of this device is damaged, it must be disposed of. If it cannot be removed, the device must be disposed of.
- Disconnection from the power supply network is only guaranteed when the mains part is unplugged.
- Do not use the device in the presence of flammable anaesthetic gas connections with air, oxygen or nitrogen oxide.
- No calibration and no preventive checks or maintenance are to be carried out on this device.
- You cannot repair the device. The device contains no parts that you can repair.
- Do not make any changes to the device without the manufacturer's permission.
- If the device has been changed, thorough tests and checks must be carried out to ensure the continued safety of further use of the device.
- As the patient/user, you can operate all functions of this device.

General notes

Important

- Always consult a doctor before using the device if you are taking medication such as pain relief medication, medication to reduce high blood pressure or antidepressant medication.
- Diabetics and people who suffer from retinal diseases must be examined by an optician before using the device.
- Please do not use the device if you suffer from an eye disease such as cataracts, glaucoma, diseases of the optic nerve or inflammation of the vitreous body.
- If you have health concerns of any kind, consult your GP!
- Remove all packaging material before using the device.
- Light sources are excluded from the guarantee.
- If you have further questions about using our devices, please contact Customer Service.

Repairs

Important

- Do not open the device. Do not attempt to repair the device yourself. This can result in serious injury. Failure to comply will result in voiding of the warranty.
- For repairs, please contact Customer Services or an authorised retailer.

Notes on handling rechargeable batteries

- If your skin or eyes come into contact with fluid from a rechargeable battery cell, flush out the affected areas with water and seek medical assistance.
- If the battery leaks, put on protective gloves and clean with a dry cloth.
- Protect batteries from excessive heat and sunlight.
-  Risk of explosion! Never throw batteries into a fire.
- Do not disassemble, split or crush the rechargeable batteries.

- Only use chargers specified in the instructions for use.
- Batteries must be charged correctly prior to use. The instructions from the manufacturer and the specifications in these instructions for use regarding correct charging must be observed at all times.
- Fully charge the battery prior to initial use (see Chapter "5. Initial use").
- Do not cover the device with covers, cushions, or similar during charging in order to prevent overheating.
- In order to achieve as long a battery service life as possible, fully charge the battery at least twice per year.

4. Unit description

Overview

1. Fluorescent screen
2. Rear of the device housing
3. Mains part connection
4. Stand
5. ON/OFF button
6. Brightness buttons +/-
7. Storage slot for stand
8. Holders for using the stand

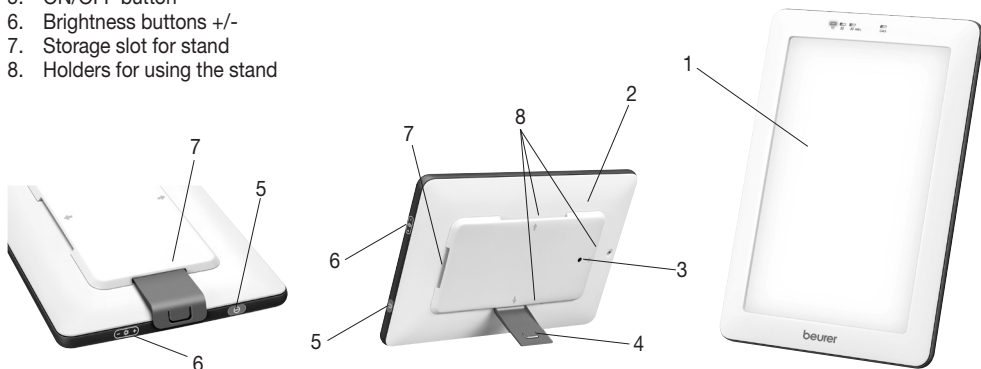

Storage: push the long end of the stand, as shown in the left image, into the device.

Application: attach stand with the short end at a point marked with ⇨, as shown on the middle image, for example.

Display

9. Remaining usage time until automatic switch-off (e.g. 10 minutes)
10. Battery light

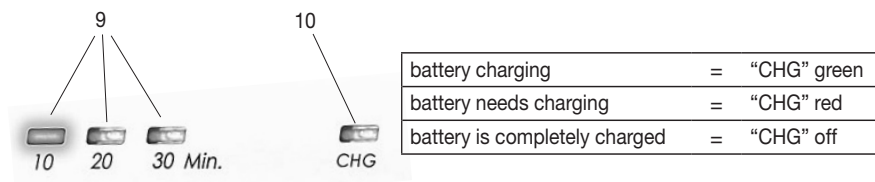

5. Initial use

Take the device out of the plastic wrapping. Check the device for damage or faults. If you notice any damage or faults on the device, do not use it and contact Customer Services or your supplier.

Positioning the device

Place the device on an even surface. The position should be chosen to ensure a distance of around 10 cm to 50 cm between the user and the device.

Battery use / Charging the battery

In order to use the brightlight with the integrated battery, you must first of all charge it.

- To prevent possible damage to the brightlight, it must only be charged with the mains part included in delivery. The mains part must only be connected to the mains voltage that is specified on the type plate.
- Insert the mains part into the mains part connection on the rear of the brightlight.

- Plug the other end of the mains part into a suitable socket. Fully charge the battery prior to initial use (approx. 2 hours). During charging, the "CHG" display on the brightlight lights up green. When the battery is fully charged, the "CHG" display goes out.
- If you would like to use the brightlight after charging, first of all disconnect the mains part from the socket, and then from the brightlight.
- With the battery completely charged, you can operate the brightlight for over 2 x 30 minutes.

i Note:

- Ensure that there is a mains socket close to the set-up area.
- Arrange the mains cable so that no-one will trip over it.

6. Operation

1	Remove the stand from the storage slot on the rear of the device.
2	Clip the short end of the stand into the side. The orientation of the TL55 changes depending on where you attach the stand to the device. The stand can be attached on both the long and short sides, which enables you to use the TL55 both horizontally and vertically.
3	<p>Switching on the lamp</p> <ul style="list-style-type: none"> ▶ To switch on the red light (light to fall asleep), press the ON/OFF button once. ▶ Press the ON/OFF button twice to switch on the brightlight. <p>Note: The brightlight has an automatic switch-off function. The brightlight/red light switches off automatically after 30 minutes. During the 30 minutes, the red light automatically dims. In contrast, the brightlight illuminates to the same level of brightness for the 30 minutes.</p>
4	<p>Enjoying daylight</p> <p>Position yourself as close as possible to the light, at a distance of between 10 and 30 cm. You can continue to go about your day-to-day activities during application, including reading, writing, making telephone calls, etc.</p> <ul style="list-style-type: none"> • Keep looking directly into the light for a short period of time as it is absorbed and shows an effect via the eyes/retina. Do not look directly into the light continuously as this may cause over-stimulation of the retina. • Use the brightlight as often as you like. However, the treatment is at its most effective if you carry out the light therapy according to the prescribed time period of at least 7 successive days. • The most effective time of day for the treatment is in the morning and we recommend that it is used for 2 hours per day. • Start with a brief application period and gradually increase the time over the course of a week. <p>In principle, the closer you are to the light source, the shorter the application time.</p> <p>Note: You may experience pain in the eyes and head after the first few applications. This pain should disappear in further sessions as the nervous system becomes accustomed to the new stimuli.</p> <p>Enjoying the red light</p> <p>Place the lamp at a distance of between 30 and 50 cm to where you sleep. Try to relax and drift off during usage.</p> <ul style="list-style-type: none"> • The most effective time of day for treatment is in the evening before going to bed. • Treatment with the red light is most effective if you carry it out at least 7 days in a row. • Keep looking directly into the red light for a short period of time as it is absorbed and shows an effect via the eyes/retina. Do not look directly into the red light continuously as this may cause over-stimulation of the retina. <p>▶ Press the ON/OFF button once. The red light and the LED display (10, 20, 30 min) begin to light up. The LED display shows you how long the red light will still illuminate for. The red light has 3 brightness levels and becomes weaker in 10-minute cycles. The red light automatically goes out after 30 minutes. Alternatively, you can switch off the red light at any time by pressing and holding the ON/OFF button.</p>

5	<p>Enjoying the brightlight/red light over a longer period</p> <p>Repeat the brightlight/red light application on at least 7 consecutive days or for longer depending on your individual needs. You should preferably use the brightlight in the morning, and the red light in the evenings in bed.</p>
6	<p>Switching off the light</p> <ul style="list-style-type: none"> ▶ Press and hold the ON/OFF button for around three seconds. The brightlight switches itself off. ▶ Pull the mains plug out of the socket when the battery has been fully charged via the mains part. <p>IMPORTANT!</p> <p>The light remains hot after use. Allow the light to cool down sufficiently before putting it away and/or packing it away.</p>

7. Cleaning and maintaining the device

The device should be cleaned from time to time.

Important

- Ensure that no water gets inside the device.
The device must be switched off, disconnected from the mains and allowed to cool down each time before cleaning.
- Do not clean the device in a dishwasher.
Use a slightly damp cloth to clean the device.
- Do not use any abrasive cleaning products and never submerge the device in water.
Do not touch the device with wet hands when it is plugged in and do not allow water to spray on the device. Only operate the device if it is completely dry.

8. Storage

If you are not going to use the device for an extended period of time, disconnect it and store it in a dry place, out of the reach of children.

Follow the storage instructions provided in the “Technical data” chapter. In order to achieve as long a battery service life as possible, fully charge the battery at least twice per year.

9. Disposal

For environmental reasons, do not dispose of the device in the household waste at the end of its useful life. Dispose of the device at a suitable local collection or recycling point. Dispose of the device in accordance with EC Directive – WEEE (Waste Electrical and Electronic Equipment). If you have any questions, please contact the local authorities responsible for waste disposal.

The empty, completely flat rechargeable batteries must be disposed of through specially designated collection boxes, recycling points or electronics retailers. You are legally required to dispose of the rechargeable batteries.



10. What if there are problems?

Problem	Possible cause	Solution
Brightlight/red light does not illuminate	ON/OFF button switched off	Switch on the ON/OFF button.
	No electricity	Correctly connect the mains part/charge the battery.
	No electricity	The mains part/the battery is faulty. Contact Customer Services or your retailer.
	Service life of the LEDs has been exceeded/LEDs, timer or automatic switch-off faulty	For repairs, please contact Customer Services or an authorised retailer.

11. Technical specifications

Model No.	TL 55
Type	WL 12
Dimensions (W, H, D)	262 x 173 x 27 mm
Weight	630 g (approx. 750 g with mains part + storage bag)
Light	LED
Output	max. 16.5 watt
Illuminance	up to 10.000 lux
Radiation	Radiant power outside of the visible range (infrared and UV) is low enough that no eye or skin damage is anticipated.
Operating conditions	0°C to +45°C, 45-85 % relative humidity
Storage conditions	up to 3 months: -20°C to +55°C, 45-85 % relative humidity over 3 months: -5°C to +30°C, 45-85 % relative humidity
Product classification	External power supply, protection class II, IP21
Colour temperature of the white LEDs	6500 Kelvin
Atmospheric pressure value for storage and operation environment	700~1060 hPa
Expected service life	More than 6000 hours
Battery cycle life	More than 300 charging cycles
Accessories	Mains part, storage bag, stand, instructions for use

Subject to technical changes.

This device meets the requirements of the European Medical Device Directive 93/42/EEC and 2007/47/EC as well as the Medizinproduktegesetz (German Medical Devices Act) (except the red light).

This device complies with European Standard EN60601-1-2 and is subject to particular precautions with regard to electromagnetic compatibility. Please note that portable and mobile HF communication systems may interfere with this unit. More details can be requested from the stated Customer Services address or found at the end of the instructions for use.

12. Mains part

Model No.	W-10 For UK plug: W-10UK
Input	100–240 V ~ 50/60 Hz, 0.35 A max.
Output	15 V DC, 1 A, only in conjunction with TL 55
Fuse type	T2AL, 250VAC
Protection	The device is double-protected.
	Polarity of the DC voltage connection
Classification	IP20, protection class II

Sommaire

1. Familiarisation avec l'appareil	18	7. Nettoyage et entretien de l'appareil	24
2. Symboles utilisés.....	19	8. Stockage	24
3. Remarques	19	9. Élimination	24
4. Description de l'appareil	21	10. Que faire en cas de problèmes ?.....	24
5. Mise en service.....	22	11. Caractéristiques techniques.....	25
6. Utilisation.....	22	12. Adaptateur secteur.....	25

1. Familiarisation avec l'appareil

Chère cliente, cher client,

Nous vous remercions d'avoir choisi l'un de nos produits. Notre société est réputée pour l'excellence de ses produits et les contrôles de qualité auxquels ils sont soumis. Nos produits couvrent les domaines de la chaleur, du poids, de la tension artérielle, de la température corporelle, de la thérapie douce, des massages et de l'amélioration de l'air.

Sincères salutations,
Votre équipe Beurer

Pourquoi la lampe à lumière du jour Day & Night ?

La lampe à lumière du jour TL 55 Day & Night de Beurer diffuse une lumière du jour claire pour commencer la journée plein d'énergie et une lumière rouge à variateur pour mieux s'endormir et mieux dormir le soir. Grâce à cette double fonction, l'appareil soutient activement votre rythme biologique naturel et assure une régulation jour/nuit douce.

Pourquoi utiliser une lampe à lumière du jour ?

À l'automne, lorsque la durée d'ensoleillement décline sensiblement et que l'on reste plus longtemps en intérieur au cours de l'hiver, il arrive de se trouver en manque de lumière. C'est ce que l'on appelle communément la « dépression hivernale ». Les symptômes sont divers :

- Sautes d'humeur
- Morosité
- Absence d'énergie et d'entrain
- Mal-être général
- Besoin de sommeil accru
- Perte d'appétit
- Troubles de la concentration

La cause de l'apparition de ces symptômes se résume au besoin vital que représente la lumière et plus particulièrement la lumière du soleil pour le corps humain, sur lequel elle agit directement. La lumière du soleil dirige indirectement la production de mélatonine, qui n'est envoyée dans le sang que la nuit. Cette hormone indique au corps qu'il est temps de dormir. C'est pourquoi la production de mélatonine est plus importante pendant les mois sombres. C'est la raison pour laquelle le réveil est difficile, étant donné que les fonctions du corps sont mises en veille. Si la lampe à lumière du jour est utilisée immédiatement après le lever du matin, c'est-à-dire le plus tôt possible, la production de mélatonine peut être arrêtée afin de permettre un élan d'humeur positive. De plus, un manque de lumière inhibe la production de l'hormone du bonheur sérotonine, qui influence considérablement notre « bien-être ». Il s'agit, concernant l'application de lumière, de modifications quantitatives d'hormones et de messagers chimiques dans le cerveau, qui peuvent influencer notre niveau d'activité, nos sentiments et notre bien-être. Pour contrer un tel déséquilibre hormonal, les lampes à lumière du jour représentent un bon substitut à la lumière du soleil.

Dans le domaine médical, les lampes à lumière du jour sont utilisées en luminothérapie contre le manque de lumière. Ces lampes simulent la lumière du jour au-delà de 10 000 lux. Cette lumière peut agir sur le corps humain et être utilisée pour le soin ou à titre préventif. Quant à la lumière électrique, elle ne suffit pas pour agir sur le taux hormonal. En effet, la puissance lumineuse dans un bureau bien éclairé n'est que de 500 lux, par exemple.

Pourquoi la lumière rouge nous aide t-elle à nous endormir ?

Une nuit reposante avec un sommeil suffisant est primordiale pour notre bien-être physique et psychologique car, pendant le sommeil, nous assimilons, entre autres, les nouvelles expériences et nous renforçons notre forme physique et mentale. Un sommeil réparateur et sain est donc particulièrement important, mais de nombreuses personnes ont des problèmes pour s'endormir et/ou dormir correctement.

Pour faciliter l'endormissement/le sommeil, le TL 55 propose, en plus de la fonction de lumière du jour, une lumière rouge simulant la lumière du soir. La lumière rouge devient de plus en plus faible, grâce au minuteur de 30 minutes intégré. Les concepteurs se sont inspirés d'un coucher de soleil naturel. Les longueurs des ondes de la lumière rouge visible passent par la rétine et le système nerveux et ont un effet apaisant pour notre corps et notre mental.

Cela encourage la détente et le repos, ce qui permet de mieux s'endormir et de mieux dormir.











Fonctionnement sur batterie

La lampe de luminothérapie dispose d'une batterie intégrée. L'utilisation de l'appareil avec la batterie intégrée vous permet d'utiliser la lampe à lumière du jour confortablement partout, un compagnon de voyage idéal.

- Contenu :**
- Lampe à lumière du jour
 - Pied
 - Adaptateur secteur pour recharger la batterie
 - Pochette de rangement
 - Le présent mode d'emploi

2. Symboles utilisés

Les symboles suivants sont utilisés dans le mode d'emploi ou sur l'appareil.

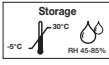
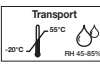
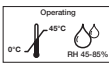
	Veuillez lire le mode d'emploi	 Remarque	Ce symbole indique des informations importantes.
 Avertissement	Ce symbole vous avertit des risques de blessures ou des dangers pour votre santé.		Fabricant
 Attention	Ce symbole vous avertit des éventuels dommages au niveau de l'appareil ou d'un accessoire.		Classe de sécurité II
	Numéro de série		OFF/ON
	Le sigle CE atteste de la conformité aux exigences fondamentales de la directive 93/42/CEE relative aux dispositifs médicaux.	IP21	Protection contre les corps solides $\geq 12,5$ mm et contre les chutes de gouttes d'eau.
	Date de fabrication	IP20	Protection contre les corps solides $\geq 12,5$ mm, aucune protection contre l'eau.
	Pour une utilisation à domicile		Température et taux d'humidité de stockage admissibles
	Température et taux d'humidité de transport admissibles		Température et taux d'humidité d'utilisation admissibles

3. Remarques

Lisez attentivement ce mode d'emploi, conservez-le pour un usage ultérieur, mettez-le à disposition des autres utilisateurs et suivez les consignes qui y figurent.

Consignes de sécurité

Avertissement

- La lampe à lumière du jour est exclusivement prévue pour l'irradiation du corps humain.

- Avant l'utilisation, assurez-vous que l'appareil et les accessoires ne présentent aucun dommage visible et que la totalité de l'emballage a bien été retirée. En cas de doute, ne l'utilisez pas et adressez-vous à votre revendeur ou au service client indiqué.
- Veillez à poser la lampe à lumière du jour sur une surface stable.
- L'appareil doit uniquement être raccordé à la tension secteur indiquée sur la plaque signalétique.
- N'immergez pas l'appareil dans l'eau et ne l'utilisez pas dans des pièces humides.
- N'utilisez pas l'appareil sur des personnes dépendantes, des enfants de moins de 3 ans ou des personnes insensibles à la chaleur (personnes présentant des modifications de la peau à la suite d'une maladie), après la prise d'antalgiques, d'alcool ou de drogues.
- Conservez l'emballage hors de portée des enfants (risque d'étouffement !).
- Lorsqu'il est chaud, l'appareil ne doit pas être recouvert ni emballé.
- Déconnectez toujours l'adaptateur secteur et laissez l'appareil refroidir avant de le toucher.
- Lorsqu'il est branché, l'appareil ne doit pas être saisi avec des mains humides ; protégez l'appareil des éclaboussures d'eau. L'appareil doit uniquement être utilisé à l'état entièrement sec.
- Veillez à ne pas brancher et débrancher la prise du secteur et à n'activer la touche MARCHÉ/ARRÊT qu'avec des mains sèches.
- Tenez le câble d'alimentation éloigné des objets chauds et des flammes nues.
- Veuillez protéger l'appareil contre les chocs.
- Ne pas débrancher l'adaptateur secteur en tirant sur le cordon d'alimentation.
- N'utilisez pas l'appareil s'il est visiblement endommagé ou ne fonctionne pas correctement. Si l'une ou l'autre des situations se présente, contactez le service client.
- Si le câble d'alimentation électrique de l'appareil est endommagé, il doit être mis au rebut. S'il n'est pas détachable, l'appareil doit être mis au rebut.
- La déconnexion du réseau d'alimentation est uniquement assurée si l'adaptateur secteur est débranché de la prise.
- N'utilisez pas cet appareil en présence d'une combinaison de gaz anesthésiant inflammable et d'air, d'oxygène ou d'oxyde d'azote.
- Cet appareil ne nécessite pas de calibrage ni de contrôles préventifs, mais vous devez néanmoins l'entretenir.
- Vous ne pouvez pas réparer l'appareil. Il ne contient aucune pièce que vous pouvez réparer.
- N'effectuez aucune modification sur l'appareil sans autorisation du fabricant.
- Lorsque l'appareil est à réparer, des tests et contrôles basiques doivent être effectués pour garantir la sécurité de l'utilisation de l'appareil à l'avenir.
- En tant que patient/utilisateur, vous pouvez utiliser toutes les fonctions de cet appareil.

Recommandations générales

Attention

- En cas de prise de médicaments tels que des sédatifs, des anti-hypertenseurs et des antidépresseurs, il convient de demander l'avis du médecin concernant l'utilisation de la lampe à lumière du jour.
- Pour les personnes souffrant de maladies de la rétine tout comme pour les diabétiques, il est recommandé, avant l'utilisation, de se faire examiner par un ophtalmologue.
- Veuillez ne pas utiliser l'appareil dans le cas d'affections oculaires telles que cataracte, glaucome, affections du nerf optique en général et dans le cas d'inflammations du corps vitré.
- En cas de problèmes de santé quelconques, veuillez consulter votre médecin traitant.
- L'emballage doit être retiré avant l'utilisation de l'appareil.
- Les ampoules sont exclues de la garantie.
- Pour toute question concernant l'utilisation de nos appareils, adressez-vous à notre service clients.

Réparation

Attention

- Vous ne devez pas ouvrir l'appareil. Veuillez ne pas essayer de réparer vous-même l'appareil. Vous risqueriez des blessures graves. Le non-respect de cette consigne annulera la garantie.
- Pour toute réparation, adressez-vous au service client ou à un revendeur agréé.

Remarques relatives aux batteries

- Si du liquide de la cellule de batterie entre en contact avec la peau ou les yeux, rincez la zone touchée avec de l'eau et consultez un médecin.
- Si une batterie a coulé, enfillez des gants de protection et nettoyez le compartiment à piles avec un chiffon sec.

- Protégez les batteries d'une chaleur excessive et des rayons du soleil.
- ⚠ Risque d'explosion ! Ne jetez pas les batteries dans le feu.
- Ne démontez, n'ouvrez ou ne cassez pas les batteries.
- N'utilisez que le chargeur indiqué dans le mode d'emploi.
- Les batteries doivent être chargées correctement avant utilisation. Pour charger l'appareil, respectez toujours les instructions du fabricant ou les informations contenues dans ce mode d'emploi.
- Avant la première utilisation, chargez complètement la batterie (voir chapitre « 5. Mise en service »).
- Ne recouvrez pas la lampe à lumière du jour pendant le chargement avec une couverture, un coussin ou autre, pour éviter une surchauffe.
- Rechargez la batterie complètement au moins 2 fois par an pour atteindre une durée de vie maximale de la batterie.

4. Description de l'appareil

Index

1. Écran lumineux
2. Arrière du boîtier
3. Prise pour l'adaptateur secteur
4. Pied
5. Touche Marche/Arrêt
6. Touche de luminosité +/-
7. Support de rangement pour le pied
8. Supports de rangement pour le pied

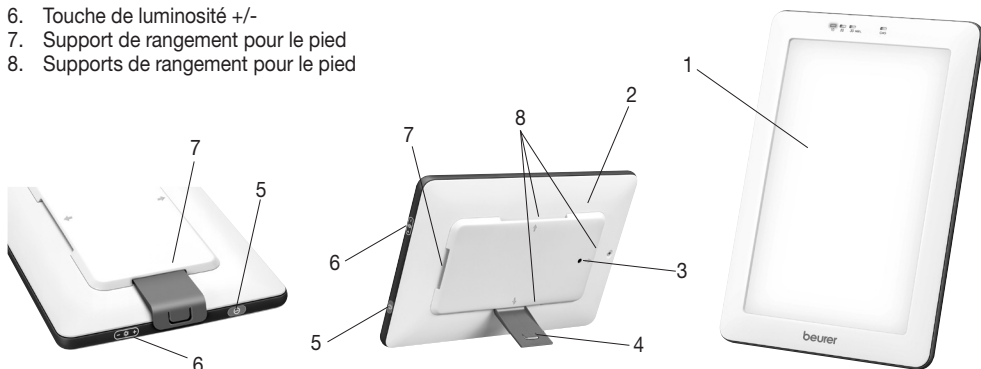

Stockage : Pousser le pied avec le côté le plus long dans l'appareil, comme indiqué sur l'image de gauche.

Utilisation : Fixer le pied avec le côté le plus court sur un emplacement comportant un repère ⇨, comme indiqué sur l'image du milieu.

Écran

9. Durée d'utilisation restante jusqu'à arrêt automatique (voir exemple 10 minutes)
10. Lampe à batterie

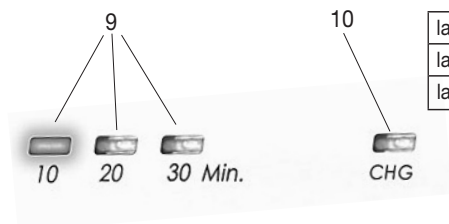

la batterie est en cours de chargement	= « CHG » vert
la batterie doit être chargée	= « CHG » rouge
la batterie est complètement chargée	= « CHG » éteint

5. Mise en service

Retirez le film de protection de l'appareil. Vérifiez que l'appareil ne soit pas endommagé et ne comporte aucun défaut. Si vous constatez que l'appareil est endommagé ou comporte un défaut, ne l'utilisez pas et contactez le service client ou votre fournisseur.

Installation

Posez l'appareil sur une surface plane. L'appareil doit être placé de telle sorte que l'écart entre l'appareil et l'utilisateur soit compris entre 10 et 50 cm.

Utilisation via la batterie/recharge de la batterie

Pour utiliser la lampe à lumière du jour avec la batterie intégrée, vous devez tout d'abord la charger.

- Pour éviter d'endommager la lampe à lumière du jour, ne l'utilisez qu'avec l'adaptateur secteur fourni. Ne raccordez pas l'adaptateur à une autre tension que celle indiquée sur la plaque signalétique.
- Branchez l'adaptateur à la prise prévue à cet effet, située à l'arrière de la lampe à lumière du jour.
- Branchez l'autre extrémité de l'adaptateur secteur dans une prise adaptée. Avant la première utilisation, chargez complètement la batterie (env. 2 heures). L'indication « CHG » sur la lampe à lumière du jour s'allume en vert pendant le processus de charge. L'indication « CHG » s'éteint dès que la batterie est complètement chargée.
- Si vous souhaitez utiliser la lampe à lumière du jour sur batterie après l'avoir rechargée, débranchez d'abord l'adaptateur secteur de la prise, puis de la lampe à lumière du jour.
- Vous pouvez utiliser la lampe à lumière du jour 2 x 30 minutes avec une charge complète.

Remarque :

- Vérifiez qu'il y a bien une prise à proximité du lieu d'installation.
- Placez le câble d'alimentation de manière à ce que personne ne puisse trébucher dessus.

6. Utilisation

1	Retirez le pied du support de rangement situé à l'arrière de l'appareil.
2	Fixez le pied sur le côté, du côté le plus court. L'orientation de la TL 55 change en fonction de la position du support. Le pied peut être fixé aussi bien sur la longueur que sur la largeur. Vous pouvez ainsi utiliser la TL 55 en position horizontale ou verticale.
3	Mise en marche de la lampe ▶ Pour allumer la lumière rouge (lumière de sommeil), appuyez une fois sur la touche Marche/Arrêt. ▶ Pour allumer la lampe à lumière du jour, appuyez deux fois sur la touche Marche/Arrêt. Remarque : La lampe à lumière du jour est équipée d'un arrêt automatique. La lampe à lumière du jour/lumière rouge s'éteint automatiquement au bout de 30 minutes. Pendant ces 30 minutes, l'intensité de la lumière rouge diminue progressivement. De son côté, la lampe à lumière du jour fonctionne pendant 30 minutes à la même intensité.

4	<p>Apprécier la lumière du jour</p> <p>Pour le traitement, placez-vous aussi près que possible de la lampe, entre 10 et 30 cm. Vous pouvez poursuivre vos activités habituelles pendant l'utilisation. Vous pouvez lire, écrire, téléphoner, etc.</p> <ul style="list-style-type: none"> • Jetez régulièrement un regard bref directement dans la lumière, étant donné que l'absorption ou l'effet intervient aussi à travers les yeux/la rétine. Ne regardez pas directement dans la lumière, sous peine d'entraîner une stimulation excessive de la rétine. • Vous pouvez utiliser cette lampe à lumière du jour aussi souvent que vous le voulez. Néanmoins, son utilisation s'avère plus efficace lorsque vous pratiquez la luminothérapie au moins 7 jours d'affilée conformément aux durées prédéfinies. • La fenêtre d'utilisation quotidienne la plus efficace pour le traitement se situe l'après-midi avec une durée recommandée de 2 heures par jour. • Commencez par une irradiation courte, dont vous augmenterez la durée au cours d'une semaine. <p>Le principe suivant s'applique : plus la source lumineuse est proche, plus le temps de traitement est court.</p> <p>Remarque : Après les premiers traitements peuvent apparaître des douleurs oculaires ou des maux de tête, qui disparaîtront lors des séances suivantes, étant donné que le système nerveux se sera habitué aux nouvelles stimulations.</p> <p>Apprécier la lumière rouge</p> <p>Placez la lampe à une distance de 30 à 50 cm de l'endroit où vous dormez. Pendant l'utilisation, essayez de vous détendre et de vous endormir.</p> <ul style="list-style-type: none"> • Le moment de la journée le plus efficace pour le traitement se situe le soir, avant de vous coucher. • Le traitement à la lumière rouge est plus efficace lorsque vous pratiquez la luminothérapie au moins 7 jours d'affilée. • Jetez régulièrement un regard bref directement dans la lumière rouge, étant donné que l'absorption ou l'effet intervient aussi à travers les yeux/la rétine. Ne regardez pas directement en continu dans la lumière rouge, sous peine d'entraîner une stimulation excessive de la rétine. <p>► Appuyez une fois sur la touche Marche/Arrêt. La lumière rouge et le voyant LED (10, 20, 30 min) commencent à s'allumer. Le voyant LED vous indique combien de temps encore la lumière rouge va briller. La lumière rouge propose 3 niveaux de luminosité et son intensité diminue toutes les 10 minutes. Après 30 minutes, la lumière rouge s'éteint automatiquement. Vous pouvez également éteindre la lumière rouge à tout moment en maintenant la touche Marche/Arrêt enfoncée.</p>
5	<p>Apprécier la lumière du jour/lumière rouge pendant une période prolongée</p> <p>Répétez le traitement à la lumière du jour/lumière rouge pendant au moins 7 jours consécutifs, voire plus longtemps, selon les besoins. Il est préférable d'utiliser la lampe à lumière du jour le matin et la lumière rouge le soir, au moment de se coucher.</p>
6	<p>Éteindre la lampe</p> <ul style="list-style-type: none"> ► Maintenez la touche Marche/Arrêt enfoncée pendant environ trois secondes. La lampe à lumière du jour s'éteint. ► Lorsque la batterie est complètement chargée à l'aide de l'adaptateur secteur, débranchez le câble d'alimentation de la prise. <p>ATTENTION !</p> <p>La lampe est chaude après utilisation. Laissez d'abord refroidir la lampe pendant un temps suffisant avant de la ranger et/ou de l'emballer !</p>

7. Nettoyage et entretien de l'appareil

De temps à autre, nettoyez l'appareil.

Attention

- Assurez-vous que l'eau ne s'infiltré pas à l'intérieur !
Avant chaque nettoyage, l'appareil devra être éteint, débranché du secteur et refroidi.
- Ne lavez pas l'appareil au lave-vaisselle !
Pour le nettoyage, utilisez un chiffon légèrement humidifié.
- N'utilisez pas de produit de nettoyage agressif et ne mettez jamais l'appareil sous l'eau.
Lorsqu'il est branché, l'appareil ne doit pas être saisi avec des mains humides ; protégez l'appareil des éclaboussures d'eau. L'appareil doit uniquement être utilisé à l'état entièrement sec.

8. Stockage

Si vous n'utilisez pas l'appareil pendant une période prolongée, vous devez le débrancher et le ranger dans un endroit sec hors de portée des enfants.

Respectez les conditions de stockage indiquées au chapitre des « Données techniques ». Rechargez la batterie complètement au moins 2 fois par an pour atteindre une durée de vie maximale de la batterie.

9. Élimination

Dans l'intérêt de la protection de l'environnement, l'appareil ne doit pas être jeté avec les ordures ménagères à la fin de sa durée de service. L'élimination doit se faire par le biais des points de collecte compétents dans votre pays. Veuillez éliminer l'appareil conformément à la directive européenne – WEEE (Waste Electrical and Electronic Equipment) relative aux appareils électriques et électroniques usagés. 
Pour toute question, adressez-vous aux collectivités locales responsables de l'élimination et du recyclage de ces produits.

Les batteries usagées et complètement déchargées doivent être mises au rebut dans des conteneurs spéciaux ou aux points de collecte réservés à cet usage ou bien déposées chez un revendeur d'appareils électriques. L'élimination des batteries est une obligation légale qui vous incombe.

10. Que faire en cas de problèmes ?

Problème	Cause possible	Solution
La lampe à lumière du jour/lumière rouge ne s'allume pas	L'appareil est éteint	Appuyez sur la touche Marche/Arrêt.
	Il n'y a pas de courant	Raccorder correctement l'adaptateur secteur/charger la batterie.
	Il n'y a pas de courant	L'adaptateur secteur/la batterie est défectueux. Contactez le service client ou votre revendeur.
	La durée des LED est dépassée/les LED, le minuteur ou l'arrêt automatique sont défectueux.	Pour toute réparation, adressez-vous au service client ou à un revendeur agréé.

11. Caractéristiques techniques

N° du modèle	TL 55
Type :	WL 12
Dimensions (l x H x P)	262 x 173 x 27 mm
Poids	630 g (env. 750 g avec l'adaptateur secteur + pochette de rangement)
Appareil d'éclairage	Voyant
Puissance	16,5 watts
Intensité lumineuse	jusqu'à 10 000 lux
Rayonnement	Les puissances de rayonnement en dehors de la zone visible (infrarouge et ultraviolet) sont si faibles qu'elles sont inoffensives pour les yeux et la peau.
Conditions d'utilisation	Entre 0 °C et +45 °C, 45 à 85 % d'humidité relative de l'air
Conditions de conservation	Jusqu'à 3 mois : Entre -20 °C et +55 °C, 45 à 85 % d'humidité relative de l'air Plus de 3 mois : Entre -5 °C et +30 °C, 45 à 85 % d'humidité relative de l'air
Classification du produit	Alimentation externe, classe de sécurité II, IP21
Température de couleur des LED blanches	6500 kelvins
Pression atmosphérique de stockage	700~1060 hPa
Durée de vie prévue	Plus de 6 000 heures
Durée de vie de la batterie	Plus de 300 cycles
Accessoires	adaptateur secteur, pochette de rangement, pied, mode d'emploi

Sous réserve de modifications techniques.

Cet appareil est conforme aux exigences des directives européennes 93/42/CE et 2007/47/CE sur les produits médicaux ainsi que la loi sur les produits médicaux (à l'exception de la lumière rouge).

Cet appareil est en conformité avec la norme européenne EN 60601-1-2 et répond aux exigences de sécurité spéciales relatives à la compatibilité électromagnétique. Veuillez noter que les dispositifs de communication HF portables et mobiles sont susceptibles d'influer sur cet appareil. Pour plus de détails, veuillez contacter le service après-vente à l'adresse mentionnée ou vous reporter à la fin du mode d'emploi.

12. Adaptateur secteur

N° du modèle	W-10 Pour prise R.-U.: W-10UK
Entrée	100–240 V ~ 50/60 Hz, 0,35 A max.
Sortie	15 V CC, 1 A, uniquement en association avec le TL 55
Type de fusible	T2AL, 250VAC
Protection	L'appareil bénéficie d'une double isolation de protection.
	Polarité du connecteur CC
Classement	IP20, classe de sécurité II

Innehåll

1. Presentation av produkten	26	7. Rengöring och skötsel.....	31
2. Teckenförklaring	27	8. Förvaring.....	32
3. Anvisningar	27	9. Återvinning	32
4. Produktbeskrivning	29	10. Vad gör jag om det uppstår problem?.....	32
5. Idrifttagning	30	11. Tekniska specifikationer	32
6. Användning.....	30	12. Nätdel.....	33

1. Presentation av produkten

Bästa kund,

Vi är glada över att du har valt en produkt ur vårt sortiment! Vårt namn står för högkvalitativa och noggrant kontrollerade kvalitetsprodukter inom områdena värme, vikt, blodtryck, kroppstemperatur, puls, skonsam terapi, massage och luft.

Vänliga hälsningar

Ditt Beurer-team

Varför Day & Night?

Dagsljuslampan TL 55 "Day & Night" från Beurer har ett starkt dagsljus, som fyller på med energi inför dagen samt ett dämpat rött ljus som hjälper dig att somna på kvällen och sova hela natten. Med denna dubbla funktion stöder enheten aktivt din naturliga dygnsrytm och reglerar skonsamt natt och dag.

Varför bör man använda dagsljus?

När hösten kommer och dagarna blir märkbart kortare, och när vintern kommer och vi håller oss inomhus en stor del av tiden, kan vi drabbas av symtom på ljusbrist. Dessa kallas ofta för vinterdepression. Symtomen kan se ut på många olika sätt:

- Olustighet
- Nedstämdhet
- Energibrist och vintertrötthet
- Allmän ohälsa
- Ökat sömnbehov
- Brist på aptit
- Koncentrationsproblem

Anledningen till att dessa symtom uppstår är att ljus, och i synnerhet solljus, är livsviktigt och har en direkt inverkan på människokroppen. Solljuset styr indirekt produktionen av melatonin som enbart avges till blodet i mörker. Det här hormonet talar om för kroppen att det är dags att sova. Under de ljusfattiga månaderna ökar därför produktionen av melatonin. Det gör att det känns svårare att stiga upp på morgonen. Kroppsfunktionerna går på lågvarv. Om dagsljuslampan används omedelbart efter det att du vaknar på morgonen, alltså så tidigt som möjligt, kan produktionen av melatonin avslutas så att du får en positiv humörhöjande effekt.

Dessutom förhindras produktionen av lyckohormonet serotonin vid ljusbrist, vilket avsevärt påverkar vårt välbefinnande. Vi ljusbehandlingen ändras alltså mängden av hormoner och signalämnen i hjärnan, vilket kan påverka aktivitetsnivån, känslorna och det allmänna välbefinnandet. Dagsljuslampor ersätter det naturliga solljuset och motverkar på så vis den här typen av hormonrubbnigar.

Inom det medicinska området används dagsljuslampor för ljusbehandling mot symtom på ljusbrist. Dagsljuslampor simulerar dagsljus på över 10 000 lux. Detta ljus kan inverka positivt på människokroppen och kan användas i förebyggande syfte eller för behandling. Vanligt artificiellt ljus är dock inte tillräckligt för att det ska ha någon effekt på hormonnivåerna. På t.ex. ett väl upplyst kontor uppgår belysningsstyrkan endast till 500 lux.

Varför hjälper rött ljud när du ska sova?

En vilsam natt med tillräcklig sömn är avgörande för vårt fysiska och psykiska välbefinnande, eftersom vi i sömnen bl.a. bearbetar nya upplevelser och stärker både vår psykiska och fysiska form. Sund, vilsam sömn är därför ytterst viktigt, men många människor har problem med att somna och/eller sova hela natten.

För att göra det enklare att somna och sova hela natten har TL 55 förutom dagsljusfunktionen även ett rött ljus som simulerar kvällssol. Med den inbyggda 30-minuterstimern blir det röda ljuset långsamt svagare, vilket kan uppfattas som en naturlig solnedgång. Det synliga röda ljusets våglängd har en rogivande effekt på kroppen och hjärnan, via näthinnan och nervsystemet.

Det främjar avslappning och återhämtning, vilket kan bidra till att det blir lättare att somna och sova hela natten.













Batteri

Dagljuslampan används med det integrerade batteriet. Om du använder det integrerade batteriet kan du ta med dig dagsljuslampan överallt – perfekt på resan.

- I paketet ingår:
- Dagsljuslampa
 - Uppställningsklämma
 - Nätdel för att ladda batteriet
 - Förvaringsväska
 - Denna bruksanvisning

2. Teckenförklaring

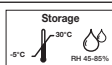
Följande symboler används i bruksanvisningen eller på produkten.

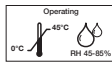
	Läs bruksanvisningen.	 Information	Hänvisning till viktig information.
 Varning	Varningsinformation om skaderisker eller hälsorisker.		Tillverkare
 Obs!	Säkerhetshänvisningar rörande möjliga skador på produkten/tillbehören.		Kapslingsklass II
	Serienummer		AV/PÅ
	CE-märkningen anger att produkten uppfyller de grundläggande kraven i direktivet 93/42/EEG om medicintekniska produkter.	IP21	Skydd mot främmande föremål med $\geq 12,5$ mm och mot vertikalt droppande vatten.
	Tillverkningsdatum	IP20	Skydd mot främmande föremål med över 12,5 mm i diameter, inget skydd mot vatten.
	För hemmabruk		Godkänd temperatur och luftfuktighet för förvaring
	Godkänd temperatur och luftfuktighet vid transport.		Godkänd temperatur och luftfuktighet för förvaring

3. Anvisningar

Läs noggrant igenom denna bruksanvisning, spara den för framtida användning, se till att den är tillgänglig för andra användare och följ anvisningarna.

Säkerhetsinformation

Varning

- Dagsljuslampan är enbart avsedd för bestrålning av den mänskliga kroppen.
- Före användning bör du kontrollera att produkten och tillbehören inte har några synliga skador och att allt förpackningsmaterial har avlägsnats. Använd inte produkten i tveksamma fall, utan vänd dig till återförsäljaren eller till vår kundtjänst på angiven adress.
- Se till att dagsljuslampan står på en jämn och stabil yta.
- Produkten får enbart anslutas till den nätspänning som anges på typskylten.
- Doppa inte ned produkten i vatten och använd den inte i våtutrymmen.
- Får ej användas på hjälplösa/oförmögna personer, barn under tre år eller värmekänsliga personer (personer med hudförändringar som beror på sjukdom) efter intag av smärtstillande mediciner, alkohol eller droger.

- Håll barn borta från förpackningsmaterialet (risk för kvävning).
- Produkten får inte förvaras övertäckt eller nedpackad när den är varm.
- Dra alltid ut nätdelen och låt produkten svalna innan du vidrör den.
- Produkten får inte beröras med fuktiga händer när den är ansluten. Inget vatten får sprutas på produkten. Produkten får enbart användas när den är helt torr.
- Sätt endast in och ta ut kontakten med torra händer, och vidrör enbart PÅ/AV-knappen med torra händer.
- Håll nätkabeln borta från varma föremål och öppen låga.
- Skydda produkten från kraftiga stötar.
- Dra inte i nätkabeln när du ska dra ut nätdelen från eluttaget.
- Använd inte produkten om den har synliga skador eller inte fungerar som den ska. Kontakta i sådana fall kundtjänst.
- Om produktens nätkabel skadas måste kabeln kasseras. Om kabeln inte går att koppla ur måste produkten kasseras.
- Nätdelen måste vara utdragen från eluttaget för att du ska kunna vara säker på att den inte matas med ström.
- Använd inte produkten i närheten av antändliga narkosgasanslutningar med luft, syre eller kväveoxid.
- Denna produkt behöver inte kalibreras, och kräver inga förebyggande kontroller eller något underhåll
- Produkten kan inte repareras. Den innehåller inga delar som du kan reparera själv.
- Ändra inte produkten på något sätt utan tillverkarens tillåtelse.
- Om produkten förändras måste noggranna tester och kontroller utföras för att garantera säkerheten vid fortsatt användning av produkten.
- Som patient/användare kan man använda alla apparatens funktioner.

Allmän information

⚠ Obs!

- Vid intag av mediciner som smärtstillande medel, blodtryckssänkande medicin eller antidepressiva läkemedel ska läkare konsulteras före användning av dagsljuslampan.
- Personer med sjukdomstillstånd i näthinnan samt diabetiker ska undersökas av ögonläkare innan de börjar använda lampan.
- Får ej användas vid ögonsjukdomar som grå starr, grön starr, sjukdomar i synnerven allmänt eller vid inflammationer i glaskroppen.
- Vänd dig till din husläkare om du har frågor eller funderingar som rör hälsan!
- Innan produkten börjar användas ska allt förpackningsmaterial avlägsnas.
- Ljuselement är undantagna från garantin.
- Om du vill veta mer om användningen av våra produkter är du välkommen att ta kontakt med vår kundtjänst.

Reparationer

⚠ Obs!

- Du får inte öppna produkten! Försök inte reparera produkten på egen hand. Detta kan leda till allvarliga personskador. Om denna anvisning inte följs upphör garantin att gälla.
- Kontakta vår kundtjänst eller en auktoriserad återförsäljare om produkten behöver repareras.

Anvisningar för hantering av uppladdningsbara batterier

- Om vätska från en battericell kommer i kontakt med hud eller ögon ska det berörda stället sköljas med vatten. Uppsök läkarvård.
- Om ett batteri läcker ska batterifacket rengöras med en torr trasa. Skyddshandskar ska bäras vid rengöringen.
- Utsätt inte uppladdningsbara batterier för höga temperaturer, värme eller solljus.
- ⚠ Risk för explosion! Kasta aldrig batterier i öppen eld.
- Batterierna får inte öppnas eller tas isär.
- Använd enbart den laddare som anges i bruksanvisningen.
- Uppladdningsbara batterier måste laddas före användning. Följ alltid tillverkarens anvisningar, samt anvisningarna rörande korrekt laddning i den här bruksanvisningen.
- Ladda upp batteriet helt före det första användningstillfället (se avsnitt 5 Idrifttagning).
- Täck inte över dagsljuslampan med täcken, kuddar eller liknande föremål under laddningen eftersom batteripacket då kan överhettas.
- För att batteriet ska hålla så länge som möjligt bör det laddas upp helt minst två gånger per år.

4. Produktbeskrivning

Översikt

1. Ljusskärm
2. Kåpens baksida
3. Nätdelsanslutning
4. Bygel
5. Startknapp
6. Knappar för ljusstyrka +/-
7. Hållare för uppställningsklämma
8. Hållare för uppställningsklämma.

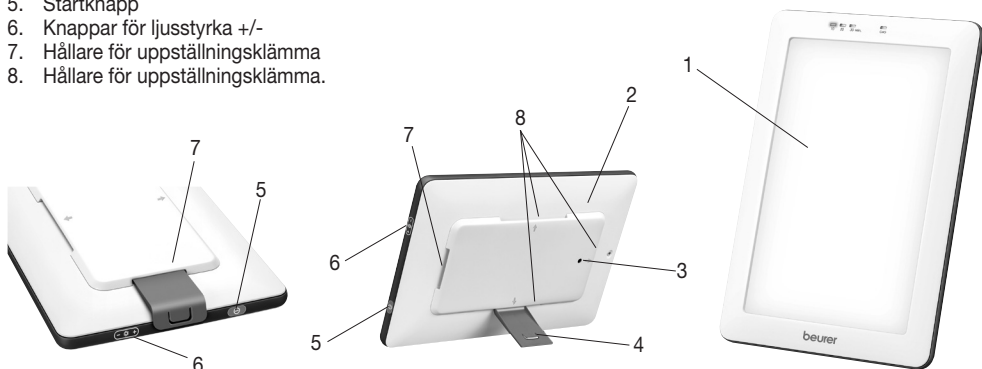

Förvaring: Skjut in uppställningsklämman i produkten, som bilden till vänster visar.

Användning: Fäst kortsidan av uppställningsklämman vid en ⇄-markering, exempelvis som bilden i mitten visar.

Display

9. Återstående användningstid till automatisk avstängning (se exempel 10 minuter)
10. Batterilampa

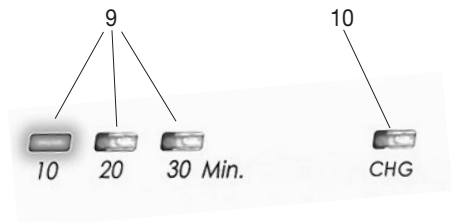

Batteriet laddas	=	"CHG" grön
Batteriet måste laddas	=	"CHG" röd
Batteriet är helt laddat	=	"CHG" släckt

5. Idrifttagning

Ta ut produkten från folieomslaget. Kontrollera att produkten inte är skadad eller defekt. Om du hittar skador eller defekter på produkten ska du inte använda den, utan kontakta kundtjänst eller återförsäljaren.

Placering

Placera produkten på ett jämnt underlag. Placeringen bör väljas så att avståndet från produkten till användaren uppgår till mellan 10 och 50 cm.

Drift med batteri / Ladda batteri

För att du ska kunna använda dagsljuslampan med det integrerade batteriet måste batteriet laddas först.

- Dagsljuslampan får enbart laddas med den nätdel som medföljer för att undvika skador på lampan. Nätdelen får enbart anslutas till den nätspänning som anges på typskylten.
- Anslut nätdelen till det avsedda uttaget på dagsljuslampans baksida.
- Anslut nätdelens andra ände till ett eluttag. Ladda upp batteriet helt före det första användningstillfället (ca 2 timmar). Under laddningen lyser lampan "CHG" på dagsljuslampan grönt. När batteriet är fulladdat släcks lampan "CHG".
- Om du vill använda dagsljuslampan med batteriet när det är fulladdat, drar du först ut nätdelen från eluttaget och därefter från dagsljuslampan.
- När batteriet är fulladdat kan du använda dagsljuslampan 2 x 30 minuter.

i Information:

- Se till att det finns ett eluttag i närheten av uppställningsplatsen.
- Placera strömladdan så att ingen kan snava på den.

6. Användning

1	Dra ut uppställningsklämman från hållaren på produktens baksida.
2	Fäst uppställningsklämman på kortsidan. Beroende på var du fäster klämman kan du ändra riktning på TL55. Uppställningsklämman kan fästas antingen på lång- eller kortsidan. På så sätt kan du använda TL55 både horisontellt och vertikalt.
3	Slå på lampan ▶ Tryck en gång på På/Av-knappen för att tända det röda ljuset (insomningsljuset). ▶ Tänd dagsljuset genom att trycka på På/Av-knappen två gånger. Information: Dagsljuslampan har en automatisk avstängningsfunktion. Dagsljuslampan/det röda ljuset stängs av automatiskt efter 30 minuter. Det röda ljuset dämpas automatiskt under de 30 minuterna. Dagsljuset lyser lika starkt hela tiden.

<p>4</p>	<p>Behandla med dagsljus</p> <p>Sätt dig så nära lampan som möjligt, med ett avstånd på mellan 10 och 30 cm. Du kan fortsätta med dina sysslor som vanligt under behandlingen. Du kan läsa, skriva, prata i telefon osv.</p> <ul style="list-style-type: none"> • Titta med jämna mellanrum kort direkt in i ljuset, så att det kan tas upp och få effekt via ögonen/nät-hinnan. Titta inte direkt in i ljuset hela tiden eftersom det kan orsaka irritation av näthinnan. • Du kan använda dagsljuslampan så ofta du vill. Behandlingen blir dock effektivast om du utför ljus-behandlingen minst sju dagar i rad och enligt tidsangivelserna. • Behandlingen ger bäst effekt på förmiddagen. Vi rekommenderar att du utför behandlingen två timmar varje dag. • Börja med en kortare behandling och öka sedan tiden allt eftersom under en vecka. <p>I allmänhet gäller följande: Ju närmare ljuskällan man är, desto kortare blir användningstiden.</p> <p>Information: Efter de första användningstillfällena kan ögonsmärter och huvudvärk uppstå. Detta sker normalt inte när du fortsätter behandlingen, eftersom nervsystemet har vant sig vid den nya stimuleringen.</p> <p>Behandla med rött ljus</p> <p>Placera lampan med ett avstånd på 30–50 cm från din sovplats. Försök slappna av och somna när lampan är tänd.</p> <ul style="list-style-type: none"> • Behandlingen ger bäst effekt på kvällen innan sänggående. • Behandlingen med rött ljus blir effektivast om du utför ljusbehandlingen minst sju dagar i rad. • Titta med jämna mellanrum kort direkt in i det röda ljuset, så att det kan tas upp och få effekt via ögonen/näthinnan. Titta inte direkt in i det röda ljuset hela tiden eftersom det kan orsaka irritation av näthinnan. <p>► Tryck en gång på På/Av-knappen. Det röda ljuset och lampindikatorn (10, 20, 30 min.) börjar lysa. Lampindikatorn anger hur länge det röda ljuset fortsätter att lysa. Det röda ljuset har tre ljusnivåer och blir svagare i intervall om 10 minuter. Efter 30 minuter släcks det röda ljuset automatiskt. Du kan även släcka det röda ljuset närsomhelst genom att hålla in På/Av-knappen.</p>
<p>5</p>	<p>Dagsljusbehandling/behandling med rött ljus under längre tid</p> <p>Upprepa behandlingen minst sju på varandra följande dagar, eller längre beroende på individuellt behov. Du bör helst utföra dagsljusbehandlingen på morgonen och behandlingen med rött ljus på kvällen när du har lagt dig.</p>
<p>6</p>	<p>Släcka lampan</p> <ul style="list-style-type: none"> ► Håll ned På/Av-knappen i cirka tre sekunder. Dagsljuslampan stängs av. ► Dra ut nätkontakten från eluttaget när batteriet är helt uppladdat i nätdelen. <p>OBS! Lampan är varm efter användning. Låt lampan svalna tillräckligt länge innan du ställer undan den och/ eller packar ned den!</p>

7. Rengöring och skötsel

Produkten ska rengöras med jämna mellanrum.

Obs!

- Se till att inget vatten kommer in i produkten!
Före varje rengöring måste produkten stängas av, kopplas bort från nätet och kylas av.
- Diska inte produkten i diskmaskin!
Rengör den med en lätt fuktad trasa.
- Använd inga starka rengöringsmedel och håll aldrig produkten under eller i vatten.
Produkten får inte beröras med fuktiga händer när den är ansluten. Inget vatten får sprutas på produkten. Produkten får enbart användas när den är helt torr.

8. Förvaring

Om du inte ska använda produkten under en längre tid ska den förvaras frånkopplad i en torr miljö och utom räckhåll för barn.

Se de förvaringsvillkor som finns angivna i kapitlet "Tekniska data". För att batteriet ska hålla så länge som möjligt bör det laddas upp helt minst två gånger per år.

9. Återvinning

När produkten har tjänat ut får den av hänsyn till miljön inte slängas bland det vanliga hushållsavfallet. Lämna den i stället till en återvinningscentral. Avfallssortera produkten enligt EU-direktivet om avfall som utgörs av eller innehåller elektrisk och elektronisk utrustning – WEEE (Waste Electrical and Electronic Equipment). Om du har frågor som rör avfallshandling kan du vända dig till ansvarig kommunal myndighet. De förbrukade, helt urladdade uppladdningsbara batterierna ska kasseras separat i speciellt märkta samlingsbehållare eller lämnas tillbaka till affären. Uppladdningsbara batterier ska enligt lag kasseras på särskilt vis.



10. Vad gör jag om det uppstår problem?

Problem	Möjliga orsaker	Åtgärd
Dagsljus-lampan/röda lampan lyser inte	På/Av-knapp avstängd	Tryck på På/Av-knappen.
	Ingen ström.	Anslut nätdelen korrekt/Ladda batteriet.
	Ingen ström.	Nätdelen eller batteriet är defekt. Kontakta kundtjänst eller återförsäljaren.
	Lysdiodernas livslängd har överskridits/ lysdioderna, timern eller den automatiska avstängningen är defekt.	Kontakta vår kundtjänst eller en auktoriserad återförsäljare om produkten behöver repareras.

11. Tekniska specifikationer

Modellnr	TL 55
Typ:	WL 12
Mått (B x H x L)	262 x 173 x 27 mm
Vikt	630 g (ca 750 g med nätdel + förvaringsväska)
Belysningselement	Lampa
Effekt	16,5 watt
Ljusstyrka	Upp till 10 000 lux
Strålning	Strålningen som ligger utanför det synliga området (infraröd strålning och UV-strålning) är så låg att den inte är skadlig för huden eller ögonen.
Driftsförhållanden	0 °C till +45 °C, 45-85 % relativ luftfuktighet
Förvaringsvillkor	Upp till 3 månader: -20 °C till +55 °C, 45-85 % relativ luftfuktighet Över 3 månader: -5 °C till +30 °C, 45-85 % relativ luftfuktighet
Produktklassificering	Extern strömförsörjning, skyddsklass II, IP21
Färgtemperatur för vit LED	6 500 Kelvin
Omgivande lufttryck vid förvaring	700-1060 hPa
Förväntad livslängd	Över 6 000 timmar
Batteriernas livslängd	Över 300 cykler
Tillbehör	Nätdel, förvaringsväska, uppställningsklämma, bruksanvisning

Tekniska ändringar förbehålles.

Produkten uppfyller kraven i EU-direktiven för medicintekniska produkter – 93/42/EEG och 2007/47/EEG – samt den tyska medicinproduktlagen (Medizinproduktegesetz) (den röda lampan omfattas inte). Denna produkt motsvarar den europeiska standarden EN60601-1-2 och särskilda försiktighetsåtgärder gäller beträffande den elektromagnetiska kompatibiliteten. Tänk på att bärbar och mobil högfrekvent kommunikationsutrustning kan påverka produkten. Mer detaljerad information kan beställas från den angivna kundtjänstadressen. Informationen finns också att läsa i slutet av bruksanvisningen.

12. Nätdel

Modellnr	W-10 För UK-kontakt: W-10UK
Ingång	100–240 V ~ 50/60 Hz, 0,35 A max.
Utgång	15 V likström, 1 A, enbart tillsammans med TL 55
Säkringstyp	T2AL, 250VAC
Skydd	Produkten är dubbelt skyddsisolerad.
	Likspänningsanslutningens polaritet
Klassificering	IP20, skyddsklass II

Sisältö

1. Tietoa tuotteesta.....	34	7. Laitteen puhdistus ja hoito	39
2. Merkkien selitykset	35	8. Varastointi	40
3. Ohjeita	35	9. Hävittäminen	40
4. Laitteen kuvaus	37	10. Ongelmien ratkaisu.....	40
5. Käyttöönotto.....	38	11. Tekniset tiedot	40
6. Käyttö.....	38	12. Verkkoalaite.....	41

1. Tietoa tuotteesta

Hyvä asiakas

Kiitos, että valitsit valikoimaamme kuuluvan tuotteen. Beurer edustaa korkealaatuisia ja perusteellisesti tutkittuja tuotteita, jotka liittyvät seuraaviin teemoihin: lämpö, paino, verenpaine, kehon lämpötila, syke, pehmeät hoitomuodot, hieronta ja ilma.

Ystävällisin terveisin

Beurer-tiimi

Miksi Day & Night?

Beurerin kirkasvalolampussa TL 55 "Day & Night" on sekä päiväsi energialatausta lisäävä tehokas kirkasvalo että nukahtamistasi ja unessa pysymistäsi edistävä himmenevä punainen valo. Tämän kaksoistoiminnon ansiosta laite tukee luonnollista biorytmiäsi aktiivisesti ja takaa vuorokausirytmisi miellyttävän säätelyn.

Miksi käyttäisin kirkasvalolamppua?

Syksyisin auringonvalon vähetessä ja ihmisten pysyessä enimmäkseen sisätiloissa talvikuukausien ajan voi ilmetä ikäviä valon puutteesta johtuvia oireita. Näitä kutsutaan yleisesti "kaamosmasennukseksi". Oireet voivat ilmetä seuraavanlaisina:

- Epätasapainoisuus
- Alakuloinen mieliala
- Uupumus ja voimattomuus
- Yleinen huonovointisuus
- Lisääntynyt unen tarve
- Ruokahaluttomuus
- Keskittymishäiriöt

Syy näiden oireiden esiintymiseen on valon ja etenkin auringonvalon elintärkeä ja suora vaikutus ihmisen hyvinvointiin. Auringonvalo vaikuttaa epäsuorasti melatoniinin tuotantoon. Melatoniinihormonia erittyy vereen vain pimeällä, ja se ilmoittaa elimistölle, että on nukkumaanmeno aika. Melatoniinin erityis lisääntyy kuukausina, jolloin auringonvalo on vähemmän. Siten aamulla herääminen voi olla vaikeampaa, sillä elintoiminnot ovat hidastuneet. Jos kirkasvalolamppua käytetään heti aamuherätyksen jälkeen (mahdollisimman varhain), melatoniinin erityis voidaan keskeyttää ja näin edistää myönteisen mielialan kehittymistä.

Lisäksi valon puute estää serotoniinin eli niin sanotun onnellisuushormonin tuotantoa. Serotoniini vaikuttaa ratkaisevasti ihmisen hyvinvoinnin tunteeseen. Valohoito vaikuttaa siis aktiiviteettiasoa, tunteita sekä hyvinvointia säätelävien hormonien ja aivojen välittäjäaineiden määrään. Kirkasvalolamput vaikuttavat hormonaalista epätasapainoa vastaan luomalla sopivan korvikkeen luonnolliselle auringonvalolle.

Lääketieteessä kirkasvalolamppuja käytetään valoterapiassa taistellessa valon puutteesta johtuvia oireita vastaan. Kirkasvalolamput simuloivat yli 10 000 luksin päivänvaloa. Tämä valo voi vaikuttaa ihmisruumiiseen sekä ennaltaehkäisevästi että hoitavasti. Tavallinen sähkövalo sitä vastoin ei ole teholtaan riittävä vaikuttaakseen hormonitasapainoon. Esimerkiksi hyvin valaistussa toimistossa valaistuksen voimakkuus yltää vain 500 luksin tasolle.

Miksi punainen valo edistää nukahtamista?

Virkistävä yö, jonka aikana on nukkuttu riittävästi, on äärimmäisen tärkeää fyysiselle ja henkiselle hyvinvoinnillemme. Unen aikana työstämme muun muassa uusia kokemuksia sekä vahvistamme henkistä ja fyysistä suorituskykyämme. Terve ja virkistävä uni on siksi erittäin tarpeellista, mutta monet ihmiset kärsivät kuitenkin nukahtamis- ja univaikeuksista.

TL 55 -laitteessa on kirkasvalotoiminnon lisäksi nukahtamista ja unessa pysymistä edistävä, laskevan auringon väriä simuloiva punainen valo. Sisäänrakennettu 30 minuutin ajastin himmentää punaista valoa hitaasti ja jäl-

jittelee näin luonnollista auringonlaskua. Näkyvän punaisen valon aallonpituudet vaikuttavat verkkokalvojen ja hermoston kautta kehoon ja mieleen rauhoittavasti.

Tämä edistää rentoutumista ja palautumista, mikä puolestaan helpottaa nukahtamista ja unessa pysymistä.













Akun

Kirkasvalolamppua käytetään sisäänrakennetulla akulla. Sisäänrakennetun akun ansiosta kirkasvalolamppua on helppo kuljettaa mukana, joten se on myös ihanteellinen matkakumppani.

- Pakkauksen sisältö:**
- Kirkasvalolamppu
 - Tukijalka
 - Verkkolaite akun lataamiseen
 - Säilytyslaukku
 - Tämä käyttöohje

2. Merkkien selitykset

Käyttöohjeessa ja laitteessa käytetään seuraavia symboleja.

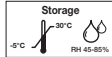
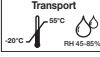
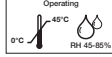
	Lue käyttöohje.		Huomautus	Huomautus tärkeistä tiedoista.
 Varoitus	Varoitus loukkaantumisaarasta tai terveyttä uhkaavasta vaarasta.			Valmistaja
 Huomio	Turvallisuusvaroitus mahdollisista laitteelle/lisävarusteille aiheutuvista vaurioista.			Suojausluokka II
	Sarjanumero			Virtapainike
	CE-merkintä osoittaa, että tuote on lääkinnällisistä laitteista annetun direktiivin 93/42/ETY vaatimusten mukainen.		IP21	Suojattu kiinteiltä vierailta esineiltä, joiden halkaisija on vähintään 12,5 mm, sekä pystysuoraan tippupalta vedeltä.
	Valmistuspäivämäärä		IP20	Suojattu kiinteiltä vierailta esineiltä, joiden halkaisija on 12,5 mm tai enemmän, ei vesisuojausta.
	Kotikäyttöön		Storage -5°C -30°C RH 45-85%	Sallittu säilytyslämpötila ja -koosteus
	Sallittu kuljetuslämpötila ja -ilmankosteus		Operating 0°C -45°C RH 45-85%	Sallittu käyttölämpötila ja -koosteus

3. Ohjeita

Lue tämä käyttöohje huolellisesti ja noudata siinä annettuja ohjeita. Säilytä käyttöohje myöhempää tarvetta ja laitteen muita käyttäjiä varten.

Turvallisuusohjeita

Varoitus

- Kirkasvalolamppu on tarkoitettu ainoastaan ihmiskehon säteilyttämiseen.
- Varmista ennen käyttöä, ettei laitteessa ja lisätarvikkeissa ole näkyviä vaurioita ja että kaikki pakkausmateriaalit on poistettu. Jos olet epävarma laitteen kunnosta, lopeta laitteen käyttö ja ota yhteyttä jälleenmyyjään tai ilmoitettuun asiakaspalveluosihteeseen.
- Varmista, että kirkasvalolamppu on sijoitettu turvalliseen paikkaan.
- Laitteen saa kytkeä ainoastaan verkkovirtaan, jonka jännite vastaa tyyppikilvessä ilmoitettua arvoa.
- Älä upota laitetta veteen äläkä käytä sitä märkätiloissa.

- Laitetta eivät saa käyttää fyysisesti, aisteiltaan tai henkisesti rajoittuneet tai kokemattomat ja taitamattomat henkilöt, alle 3-vuotiaat lapset, henkilöt, jotka eivät aisti lämpöä (henkilöt, joilla on sairauden aiheuttamia ihomuutoksia), eivätkä kipulääkkeiden, alkoholin tai huumausaineiden alaisuudessa olevat henkilöt.
- Pidä pakkausmateriaalit lasten ulottumattomissa (tukeutumisvaara).
- Lämmennyttä laitetta ei saa peittää eikä säilyttää pakattuna.
- Irrota verkkolaite ja anna laitteen jäähtyä ennen laitteen koskettamista.
- Virtakkovirtaan kytkettyyn laitteeseen ei saa koskea kosteilla käsillä, eikä laitteen päälle saa roiskua vettä. Laitetta saa käyttää vain sen ollessa täysin kuiva.
- Kytke ja irrota verkkolaite ja koske virtapainikkeeseen vain kuivin käsin.
- Pidä verkkojohto kaukana lämmönlähteistä ja avotulesta.
- Suojaa laitetta koviilta iskuilta.
- Älä irrota verkkolaitetta pistorasiasta virtajohdosta vetämällä.
- Älä käytä laitetta, jos siinä on vaurioita tai se ei toimi asianmukaisesti. Tällaisissa tapauksissa ota yhteys asiakaspalveluun.
- Jos laitteen virtajohto vaurioituu, se on hävitettävä asianmukaisesti. Mikäli virtajohtoa ei voi vaihtaa, laite on hävitettävä asianmukaisesti.
- Laite on irrotettu jakeluverkosta, kun verkkolaite on irrotettu pistorasiasta.
- Älä käytä laitetta lähellä helposti syttyviä narkoosikaasuja, jotka ovat sekoittuneet ilmaan, happeen tai typpioksidiin.
- Älä kalibroi laitetta tai suorita ehkäiseviä tarkastuksia tai huoltotoimenpiteitä.
- Laitetta ei voi korjata itse. Se ei sisällä osia, jotka voisi korjata itse.
- Älä tee laitteeseen muutoksia ilman valmistajan lupaa.
- Jos laitetta on muunneltu, on suoritettava perusteellisia testejä ja tarkastuksia, jotta laitteen käyttö olisi turvallista myös jatkossa.
- Potilaana/käyttäjänä voit käyttää laitteen kaikkia toimintoja.

Yleisiä ohjeita

Huomio

- Kipua lieventäviä tai verenpainetta alentavia lääkkeitä tai masennuslääkkeitä käyttävien henkilöiden tulee keskustella kirkasvalolampun käytöstä lääkärin kanssa ennen laitteen käyttöönottoa.
- Verkkokalvon sairautta tai diabetesta sairastavien henkilöiden tulee käydä silmälääkärin tutkimuksessa ennen laitteen käyttöönottoa.
- Henkilöt, joilla on silmäsairaus tai näköhermon sairaus (esimerkiksi harmaa- tai viherkaihi) tai silmän lasiaisen tulehdus, eivät saa käyttää laitetta.
- Jos olet epävarma terveydentilastasi, käänny lääkärin puoleen.
- Poista kaikki pakkausmateriaalit ennen laitteen käyttöä.
- Kuluvat osat eivät kuulu takuun piiriin.
- Jos sinulla on kysyttävää laitteidemme käytöstä, otathan yhteyttä asiakaspalveluumme.

Korjaus

Huomio

- Laitetta ei saa missään tapauksessa avata. Älä yritä korjata laitetta itse. Se voi aiheuttaa vakavia vammoja. Näiden ohjeiden noudattamatta jättäminen johtaa takuun raukeamiseen.
- Jos laite vaatii korjausta, käänny asiakaspalvelun tai valtuutetun jälleenmyyjän puoleen.

Akkujen käsittelyyn liittyvät ohjeet

- Jos akusta vuotava neste joutuu kosketuksiin ihon tai silmien kanssa, huuhtele altistunut kohta vedellä ja hakeudu lääkäriin.
- Jos akusta on vuotanut nestettä, käytä suojakäsineitä ja puhdista kuivalla liinalla.
- Älä altista akkuja liialliselle lämmölle, kuumuudelle tai auringonvalolle.
-  Räjähdysvaara! Akkuja ei saa heittää tuleen.
- Akkuja ei saa purkaa, avata tai rikkoa.
- Käytä ainoastaan käyttöohjeessa mainittuja latauslaitteita.
- Akut tulee ladata täyteen ennen käyttöä. Valmistajan antamia ja tässä käyttöohjeessa mainittuja latausohjeita tulee noudattaa.
- Lataa akku täyteen ennen ensimmäistä käyttökertaa (katso luku 5 Käyttöönotto).
- Latauksessa olevaa kirkasvalolamppua ei saa peittää peitolla, tynnyllä tai vastaavalla, jottei se ylikuumene.
- Saavuttaaksesi mahdollisimman pitkän käyttöiän lataa akku täyteen vähintään kahdesti vuodessa.

4. Laitteen kuvaus

Yleiskatsaus

1. Kirkasvaloalue
2. Kotelon takapuoli
3. Verkkoliitäntä
4. Tukijalka
5. Virtapainike
6. Kirkkauspainikkeet +/-
7. Tukijalan säilytyspidike
8. Tukijalan pidikkeet

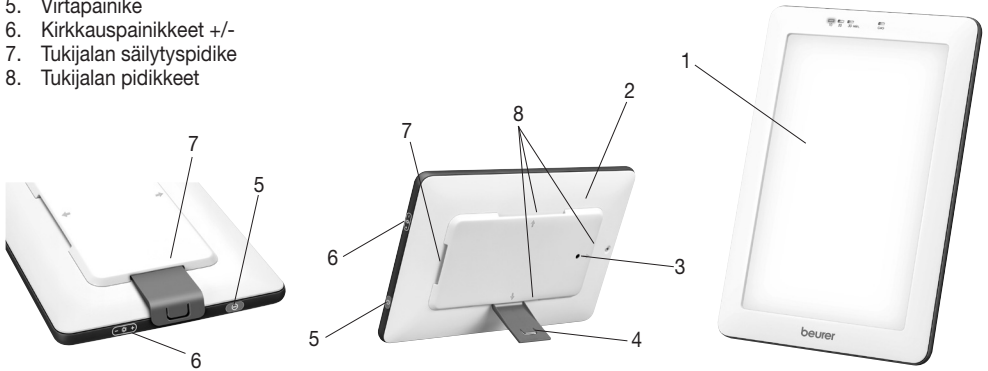

Säilytys: Työnnä tukijalan pitkä sivu laitteeseen vasemmalla olevan kuvan mukaisesti.

Käyttö: Kiinnitä tukijalan lyhyt sivu symbolilla ⇨ merkittyyn kohtaan keskellä olevan kuvan mukaisesti.

Näyttö

9. Laitteen jäljellä oleva käyttöaika ennen automaattista virrankatkaisua (katso esim. 10 minuuttia)
10. Akkutilan merkkivalo

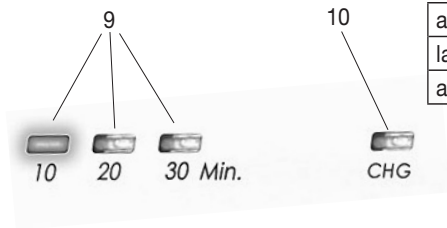

akku latautuu	=	CHG-valo palaa vihreänä
lataa akku	=	CHG-valo palaa punaisena
akku on ladattu täyteen	=	CHG-valo ei pala

5. Käyttöönotto

Poista laite muovista. Tarkista, onko laite vahingoittunut tai virheellinen. Jos laite on vahingoittunut tai viallinen, älä käytä sitä ja ota yhteyttä asiakaspalveluun tai laitteen toimittajaan.

Laitteen asentaminen

Aseta laite tasaiselle pinnalle. Laite tulisi sijoittaa niin, että sen ja käyttäjän välillä on noin 10–50 cm tilaa.

Käyttö akulla / akun lataus

Jos kirkasvalolamppua käytetään sisäänrakennetulla akulla, akku pitää ensin ladata.

- Vältä väkisin kirkasvalolampun mahdolliselta vahingoittumiselta lataa sitä ainoastaan laitteen mukana toimitetulla verkkolaitteella. Verkkolaitetta saa käyttää ainoastaan laitteen tyyppikilvessä ilmoitetulla verkkojännitteellä.
- Kytke verkkolaitte kirkasvalolampun takapuolella olevaan verkkoliitäntään.
- Yhdistä verkkolaitteen toinen pää sopivaan pistorasiaan. Lataa akku täyteen (noin kahden tunnin ajan) ennen ensimmäistä käyttökertaa. Latauksen aikana merkkivalo ”CHG” palaa vihreänä. Kun akku on ladattu täyteen, merkkivalo ”CHG” sammuu.
- Latauksen jälkeen voit käyttää kirkasvalolamppua akulla, kun irrotat ensin verkkolaitteen pistorasiasta ja sitten kirkasvalolampusta.
- Kirkasvalolamppua voi käyttää täyteen ladatulla akulla 2 x 30 minuuttia.

Huomautus:

- Varmista, että laitteen sijoituspaikan lähellä on pistorasia.
- Aseta verkkojohto siten, ettei siihen voi kompastua.

6. Käyttö

1	Irrota tukijalka laitteen takapuolella olevasta säilytyspidikkeestä.
2	Aseta tukijalan lyhyt sivu valitsemaasi kiinnityspaikkaan. TL55-lampun suuntaus muuttuu tukijalan kiinnityspaikan mukaan. Tukijalan voi kiinnittää sekä pitkäntäiseen että poikittaiseen sivuun. Tämän ansiosta TL55-lamppua voi käyttää sekä vaaka- että pystyasennossa.
3	Lampun sytyttäminen ▶ Kytke punainen valo (nukahtamisvalo) päälle painamalla virtapainiketta. ▶ Kytke kirkasvalo päälle painamalla virtapainiketta kaksi kertaa. Huomautus: Kirkasvalolampussa on automaattinen virrankatkaisutoiminto. Kirkasvalo ja punainen valo sammuvat automaattisesti 30 minuutin kuluttua. Punainen valo himmenee automaattisesti 30 minuutin aikana. Kirkasvalo sen sijaan palaa 30 minuutin ajan yhtä kirkkaana.

4	<p>Kirkasvalon hoitokäyttö</p> <p>Asetu mahdollisimman lähelle lampua (10–30 cm:n etäisyydelle). Voit tehdä hoitokäytön aikana haluamiasi asioita: lukea, kirjoittaa, käyttää puhelinta jne.</p> <ul style="list-style-type: none"> • Katso välillä lyhyesti suoraan valoon, jotta vaikutus kohdistuisi silmiin ja verkkokalvoihin. Älä katso jatkuvasti suoraan valoon. Se saattaa rasittaa verkkokalvoja liikaa. • Voit käyttää kirkasvalolamppua niin usein kuin haluat. Vaikutus on kuitenkin tehokkain, kun valohoitoa otetaan suositeltuja aikoja ja kestoja noudattaen vähintään seitsemänä peräkkäisenä päivänä. • Aamupäivä on tehokkain aika hoidolle, ja suositeltu hoidon kesto on kaksi tuntia päivässä. • Aloita käyttö lyhyemmällä säteilytsajalla ja pidennä sitä viikon kuluessa. <p>Yleisesti ottaen voidaan sanoa, että mitä lähempänä valonlähde on, sitä lyhyempi käyttöajan tulisi olla.</p> <p>Huomautus:</p> <p>Ensimmäisten käyttökertojen jälkeen voi ilmaantua silmä- tai pääkipua, joka häviää ajan myötä, kun hermosto tottuu uusiin ärsykkeisiin.</p> <p>Punaisen valon hoitokäyttö</p> <p>Sijoita lamppu 30–50 cm:n etäisyydelle nukkumapaikastasi. Pyri rentoutumaan ja nukahtamaan laitteen käytön aikana.</p> <ul style="list-style-type: none"> • Nukkumaanmeno-aika on tehokkain aika hoidolle. • Punaisen valon vaikutus on tehokkainta, kun valohoito otetaan vähintään seitsemänä peräkkäisenä päivänä. • Katso välillä lyhyesti suoraan punaiseen valoon, jotta vaikutus kohdistuisi silmiin ja verkkokalvoihin. Älä katso jatkuvasti suoraan punaiseen valoon. Se saattaa rasittaa verkkokalvoja liikaa. <p>► Paina virtapainiketta yhden kerran. Punainen valo ja LED-näyttö (10, 20 ja 30 min) sytyvät. Näet LED-näytöstä, miten kauan punainen valo vielä palaa. Punaisessa valossa on kolme kirkkausastetta, ja se himmenee 10 minuutin välein. Punainen valo sammuu automaattisesti 30 minuutin kuluttua. Vaihtoehtoisesti voit halutessasi sammuttaa punaisen valon pitämällä virtapainiketta painettuna.</p>
5	<p>Kirkasvalon ja punaisen valon hoitokäyttö pitkällä aikavälillä</p> <p>Käytä kirkasvaloa ja punaista valoa vähintään seitsemänä peräkkäisenä päivänä tai kauemmin (omien tarpeidesi mukaisesti). Kirkasvalohoito kannattaa ottaa mieluiten aamun tunteina ja punaisen valon hoito illalla nukkumaanmeno-aikaan.</p>
6	<p>Lampun sammuttaminen</p> <ul style="list-style-type: none"> ► Pidä virtapainiketta painettuna noin kolmen sekunnin ajan. Kirkasvalolamppu sammuu. ► Kun akku on latautunut täyteen verkkolaitteen kautta, irrota verkkopistoke pistorasiasta. <p>HUOMIO!</p> <p>Käytön jälkeen lamppu on lämmin. Anna lampun jäähtyä riittävän kauan ennen sen puhdistusta tai pakkaamista/varastointia.</p>

7. Laitteen puhdistus ja hoito

Aika ajoin laite on puhdistettava.

Huomio

- Varmista, ettei laitteen sisäosiin pääse vettä. Sammuta laite, irrota se verkkovirrasta ja anna sen jäähtyä ennen jokaista puhdistusta.
- Älä puhdistu laitetta astianpesukoneessa! Puhdistu kevyesti kostutetulla liinalla.
- Älä käytä voimakkaita puhdistusaineita äläkä koskaan upota laitetta veteen. Verkkovirtaan kytkettyyn laitteeseen ei saa koskea kosteilla käsillä, eikä laitteeseen saa roiskua vettä. Laitetta saa käyttää vain sen ollessa täysin kuiva.

8. Varastointi

Jos laitetta ei käytetä pitkään aikaan, irrota laite virtalähteestä ja säilytä sitä kuivassa ympäristössä lasten ulottumattomissa.

Ota huomioon kappaleessa Tekniset tiedot annetut säilytysolosuhteet. Saavuttaaksesi mahdollisimman pitkän käyttöiän lataa akku täyteen vähintään kahdesti vuodessa.

9. Hävittäminen

Kun laitteen käyttöikä on päättynyt, laitetta ei saa ympäristösyistä hävittää tavallisen kotitalousjätteen mukana. Hävitä käytöstä poistettu laite viemällä se asianmukaiseen keräys- ja kierrätyspisteeseen. Hävitä laite EU:n antaman sähkö- ja elektroniikkalaiteromua koskevan WEEE-direktiivin (Waste Electrical and Electronic Equipment) mukaisesti. Saat lisätietoja paikallisilta jätehuoltoviranomaisilta.

Hävitä käytetyt, täysin tyhjä akut viemällä ne paikalliseen keräys- tai ongelmajättepisteeseen tai toimittamalla ne elektroniikkaliikkeeseen hävitettäväksi. Laki edellyttää, että akut hävitetään asianmukaisella tavalla.



10. Ongelmien ratkaisu

Ongelma	Mahdollinen syy	Ratkaisu
Kirkasvalo / punainen valo ei syty.	Virtaa ei ole kytketty.	Kytke virta virtapainikkeesta.
	Ei virtaa.	Kytke verkkolaite kunnolla paikalleen / lataa akku.
	Ei virtaa.	Verkkolaite tai akku on vioittunut. Ota yhteyttä asiakaspalveluun tai jälleenmyyjään.
	LED-valojen käyttöikä on ylittynyt / LED-valot, ajastin tai virrankatkaisuautomatiikka on vioittunut.	Jos laite vaatii korjausta, käänny asiakaspalvelun tai valtuutetun jälleenmyyjän puoleen.

11. Tekniset tiedot

Malli	TL 55
Tyyppi	WL 12
Mitat (LKS)	262 x 173 x 27 mm
Paino	630 g (n. 750 g verkkolaitteen ja säilytyslaukun kanssa)
Valaisin	LED
Teho	16,5 wattia
Valaistuksen voimakkuus	enintään 10 000 luksia
Säteily	Näkyvän alueen ulkopuolella olevat säteilytehot (infrapuna- ja UV-säteily) ovat niin alhaisia, ettei niistä ole vaaraa silmille tai iholle.
Käyttöolosuhteet	0–+45 °C, suhteellinen ilmankosteus 45–85 %
Varastointiolosuhteet	enintään kolme kuukautta: -20–+55 °C, suhteellinen ilmankosteus 45–85 % yli kolme kuukautta: -5–+30 °C, suhteellinen ilmankosteus 45–85 %
Tuotteen luokitus	Ulkoinen virtalähde, suojausluokka II, IP21
Valkoisen LED-valon väriämpötila	6500 K
Suosittelava ympäristön ilmanpaine säilytyksessä	700–1060 hPa
Odotettu käyttöikä	Yli 6 000 tuntia
Akun käyttöikä	Yli 300 sykliä
Lisävarusteet	Verkkolaite, säilytyslaukku, tukijalka, käyttöohje

Pidätämme oikeuden teknisiin muutoksiin.

Tämä laite on eurooppalaisten lääkintälaitteista annettujen direktiivien 93/42/EY ja 2007/47/EY sekä lääketieteellisten tuotteiden käytöstä annetun Saksan lain mukainen (punaista valoa lukuun ottamatta). Tämä laite on eurooppalaisen normin EN 60601-1-2 mukainen, ja sen käytössä on noudatettava erityisiä, sähkömagneettista yhteensopivuutta koskevia varotoimenpiteitä. Ota huomioon, että kannettavat ja siirrettävät HF-kommunikaatiolaitteet voivat vaikuttaa tähän laitteeseen. Lisätietoja saat ilmoitetusta asiakaspalveluosoitteesta tai käyttöohjeen lopusta.

12. Verkkoalaite

Malli	W-10 Brittiläiset pistokkeet: W-10UK
Ottovirta	100–240 V ~ 50/60 Hz, enintään 0,35 A
Antovirta	15 V:n tasavirta, 1 A, vain laitteen TL 55 kanssa
Sulaketyyppi	T2AL, 250VAC
Suojaus	Laitteessa on kaksoiseristys.
	Tasavirtaliittimen napaisuus
Luokitus	IP20, suojausluokka II

Indhold

1. Lær apparatet at kende	42	7. Rengøring og vedligeholdelse	47
2. Symbolforklaring	43	8. Opbevaring	48
3. Anvisninger	43	9. Bortskaffelse	48
4. Beskrivelse af apparatet	45	10. Sådan løser du driftsproblemer	48
5. Ibrugtagning	46	11. Tekniske data	48
6. Betjening	46	12. Netdel	49

1. Lær apparatet at kende

Kære kunde.

Det glæder os, at du har besluttet dig for et produkt fra vores sortiment. Vores navn står for avancerede og gennemtestede kvalitetsprodukter inden for varme, vægt, blodtryk, legemstemperatur, puls, blid terapi, massage og luft.

Med venlig hilsen

Dit Beurer-team

Hvorfor bruge Day & Night?

Dagslyslampen TL 55 "Day & Night" fra Beurer udsender et kraftigt dagslys for at give dig energi til at starte dagen med og et gradvist dæmpende rødt lys, så du bedre kan falde i søvn og sove godt om natten. Med denne dobbelte funktion understøtter apparatet din naturlige biologiske rytme og sørger for en blid regulering af nat og dag.

Hvorfor bruge dagslys?

Når solskinstimerne reduceres mærkbart om efteråret, og mennesker opholder sig længere tid indendørs i vintermånederne, kan der opstå symptomer på lysmangel. Disse symptomer kaldes ofte for "vinterdepression". Der kan være mange forskellige symptomer:

- Humørsving
- Dårligt humør
- Energimangel og passivitet
- Generel utilpashed
- Øget søvnbehov
- Manglende appetit
- Koncentrationsbesvær

Årsagen til disse symptomer er det faktum, at lys og især sollys er livsvigtigt og påvirker menneskekroppen direkte. Sollys styrer indirekte produktionen af melatonin, som kun sættes fri i blodet, når det er mørkt. Dette hormon fortæller kroppen, at det er tid til at sove. I månederne med mindre sollys, sker der derfor en øget produktion af melatonin. Og derfor har vi mindre lyst til at stå op. Kroppens funktioner kører ikke på fuld flamme. Hvis dagslyslampen anvendes lige efter man vågner om morgenen, det vil sige så tidligt som muligt, kan produktionen af melatonin afbrydes, således at man opnår en positiv humørændring.

Derudover hæmmes produktionen af lykkehormonet serotonin på grund af lysmangel, og det påvirker i høj grad vores "velvære". Ved anvendelse af lys drejer det sig altså om en kvantitativ ændring af hormoner og neurotransmittere i hjernen, som kan have indflydelse på vores aktivitetsniveau, vores følelser og vores velvære. Dagslyslamper er en velegnet erstatning for det naturlige sollys, der kan modvirke denne form for forstyrrelse af hormonbalancen.

Inden for det medicinske område anvendes dagslyslamper i lysterapi som middel mod symptomer på lysmangel. Dagslyslamper simulerer dagslys over 10.000 lux. Dette lys kan påvirke menneskekroppen og anvendes som behandling og forebyggelse. Normalt elektrisk lys er derimod ikke tilstrækkeligt til at påvirke hormonbalancen. I et kontor med god belysning er lysstyrken f.eks. ikke på mere end 500 lux.

Hvorfor hjælper rødt lys os med at sove?

En afslappende nat med tilstrækkelig søvn er meget vigtig for vores fysiske og psykiske velbefindende, for når vi sover, forarbejder vi blandt andet nye erfaringer og styrker vores mentale og fysiske tilstand. Sund og afslappende søvn er derfor meget vigtigt, men mange mennesker har problemer med at falde i søvn og/eller med at sove godt om natten.

For at gøre det lettere at falde i søvn og at sove om natten har dagslyslampen TL 55 udover dagslysfunktionen også et rødt lys, som simulerer aften solen. Ved hjælp af den indbyggede timer på 30 minutter bliver det røde lys langsomt dæmpet, hvilket efterligner en naturlig solnedgang. Bølgelængderne af det synlige røde lys har gennem nethinden og nervesystemet en beroligende virkning på krop og sind.

På denne måde fremmes afslapning og hvile, hvilket kan være med til at gøre det lettere at falde i søvn og sove godt om natten.











Batteri

Dagslyslampen drives af det indbyggede batteri. Takket være det indbyggede batteri kan du nemt tage dagslyslampen med overalt. Den er perfekt til rejser.

- Leveringsomfang:**
- Dagslyslampe
 - Fod
 - Strømforsyning til opladning af batteriet
 - Opbevaringstaske
 - Denne betjeningsvejledning

2. Symbolforklaring

Følgende symboler anvendes i betjeningsvejledningen eller på apparatet

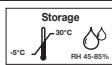
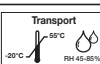
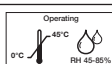
	Læs betjeningsvejledningen	 Bemærk	Markerer vigtige oplysninger.
 Advarsel	Advarsel om fare for tilskadekomst eller fare for dit helbred.		Producent
 Vigtigt!	Sikkerhedsanvisning om mulige skader på apparat/tilbehør.		Beskyttelsesklasse II
	Serienummer		OFF/ON
	CE-mærkningen bekræfter overensstemmelsen med de grundlæggende krav i direktivet 93/42/EØF om medicinske produkter.	IP21	Beskyttet mod faste fremmedlegemer med $\geq 12,5$ mm og mod lodret dryppende vand
	Produktionsdato	IP20	Beskyttet mod faste fremmedlegemer med en diameter på 12,5 mm og derover, ingen beskyttelse mod vand.
	Til privat brug		Tilladt opbevaringstemperatur og -luftfugtighed
	Tilladt transporttemperatur og -luftfugtighed		Tilladt driftstemperatur og -luftfugtighed

3. Anvisninger

Gennemlæs nøje denne betjeningsvejledning, og opbevar den til senere brug. Gør den tilgængelig for andre brugere, og følg anvisningerne.

Sikkerhedsvejledninger

Advarsel

- Dagslyslampen er kun beregnet til bestråling af den menneskelige krop.

- Kontrollér før brug, at apparatet og tilbehøret ikke har synlige skader, og at alt emballagemateriale er fjernet. Anvend ikke apparatet i tvivlstilfælde, og kontakt din forhandler eller den anførte kundeserviceadresse, hvis du har spørgsmål.
- Sørg også for, at dagslyslampen står sikkert.
- Apparateret må kun tilsluttes den netspænding, der fremgår af typeskiltet.
- Sænk ikke apparatet ned i vand, og anvend det ikke i vådrum.
- Brug ikke apparatet på hjælpeløse mennesker, børn under 3 år eller på varmeufølsomme personer (personer med sygdomsbetingede hudændringer), efter indtagelse af smertelindrende medikamenter, alkohol eller narkotika.
- Hold emballagen uden for børns rækkevidde (fare for kvælning!).
- Når det er varmt, må apparatet ikke til- eller afdækkes, eller opbevares i emballagen.
- Træk altid strømforsyningen ud, og lad apparatet køle af, inden du berører det.
- Det er ikke tilladt at tage fat om apparatet med fugtige hænder, mens det er tilsluttet, ligesom der ikke må sprøjte vand på apparatet. Apparateret må kun bruges, når det er helt tørt.
- Husk altid at tilslutte og afbryde strømforsyningen til lysnettet med tørre hænder, og berør altid kun tænd/sluk-knappen med tørre hænder.
- Hold netkablet væk fra varme genstande og åben ild.
- Beskyt apparatet mod kraftige stød.
- Træk ikke strømforsyningen ud af stikkontakten ved at trække i netstikket.
- Anvend ikke apparatet, hvis det er beskadiget eller ikke fungerer korrekt. Kontakt kundeservice i de nævnte tilfælde.
- Hvis el-ledningen til dette apparat bliver beskadiget, skal den bortskaffes. Hvis den ikke kan tages af, skal apparatet bortskaffes.
- Apparateret er først blevet koblet fra lysnettet, når strømforsyningen er blevet trukket ud af stikkontakten.
- Anvend ikke apparatet i nærheden af brændbare narkosegasforbindelser med luft, ilt eller kvælstofoxid.
- Der skal ikke foretages nogen kalibrering eller forebyggende kontroller og vedligeholdelsesforanstaltninger på dette apparat.
- Apparateret kan ikke repareres. Det indeholder ingen dele, som kan repareres.
- Det er ikke tilladt at modificere noget på apparatet uden producentens tilladelse.
- Hvis apparatet modificeres, skal der foretages grundige test og kontroller for at garantere den fortsatte sikkerhed ved videre brug af apparatet.
- Som patient/bruger kan du anvende alle apparatets funktioner.

Generelle anvisninger

Vigtigt!

- Ved indtagelse af medikamenter såsom smertelindrende midler, midler til sænkning af blodtrykket eller antidepressiver skal du først rådføre dig med din læge angående brugen af dagslyslampen.
- Hos personer med øjensygdomme og hos diabetikere skal der foretages en undersøgelse hos øjnlægen, inden dagslyslampen tages i brug.
- Undlad at bruge apparatet i tilfælde af øjensygdomme såsom grå stær, grøn stær, generelle sygdomme på synsnerven og ved betændelse af øjets glaslegeme.
- Ved sundhedsmæssige betænkeligheder af enhver art skal du konsultere din læge!
- Før apparatet anvendes, skal alt emballagemateriale fjernes.
- Pærerne er ikke omfattet af garantien.
- Hvis du har spørgsmål om anvendelsen af vores apparater, bedes du henvende dig til vores kundeservice.

Reparation

Vigtigt!

- Du må ikke åbne apparatet. Gør ikke selv forsøg på at reparere apparatet. Det kan medføre alvorlige personskader. Overholdes dette ikke, bortfalder garantien.
- Henvend dig til vores kundeservice eller en autoriseret forhandler, hvis der er brug for reparation.

Anvisninger vedrørende håndtering af batterier

- Hvis væske fra batteriet kommer i kontakt med hud eller øjne, skal det pågældende sted skylles med vand, og der skal søges læge.
- Tag beskyttelseshandsker på og rengør batterirummet med en ren klud, når et batteri er løbet ud.
- Beskyt genopladelige batterier mod meget høj varme, høje temperaturer og sollys.
-  Eksplosionsfare! Kast aldrig batterier ind i ild.
- Batterier må aldrig skilles ad, åbnes eller knuses.

- Anvend kun de opladere, der er anført i betjeningsvejledningen.
- Genopladelige batterier skal oplades korrekt før brug. Følg altid producentens anvisninger eller anvisningerne i denne betjeningsvejledning med henblik på korrekt opladning.
- Lad batteriet helt op inden den første ibrugtagning (se kapitel 5. "Ibrugtagning").
- Undlad at tildække dagslyslampen under opladningen med tæpper, puder eller lignende, for at undgå overophedning.
- For at opnå så lang en levetid som muligt for batteriet, skal du lade det genopladelige batteri helt op mindst 2 gange om året.

4. Beskrivelse af apparatet

Oversigt

1. Lysskærm
2. Hus, bagside
3. Strømforsyningstilslutning
4. Fod
5. Tænd/sluk-knap
6. Lysstyrkeknapper +/-
7. Opbevaringsholder til foden
8. Holder til foden under brug

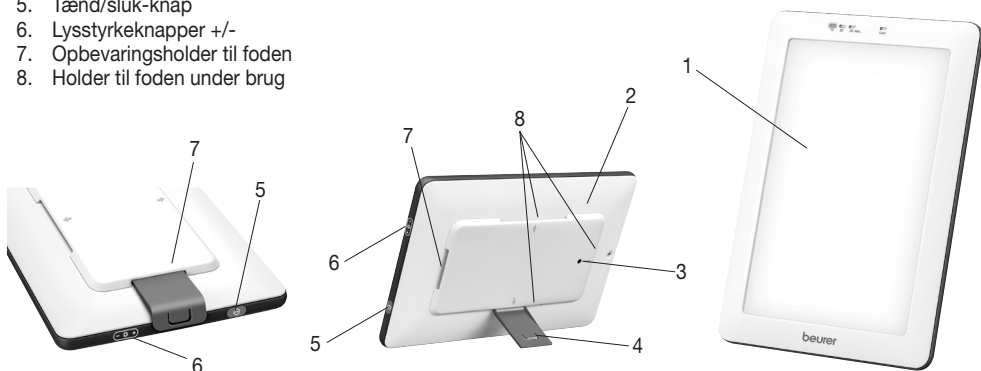

Opbevaring: Skub foden ind i apparatet med den lange side, som vist på billedet til venstre.

Anvendelse: Fastgør foden med den korte side på et sted, der er markeret med ⇨, som f.eks. vist på billedet i midten.

Display

9. Resterende tid inden den automatiske frakobling aktiveres (se eksempelvis 10 minutter).
10. Batteriindikator

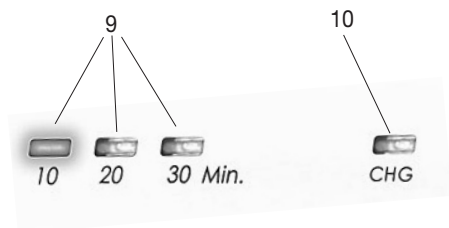

Batteriet oplades	= "CHG" grøn
Batteriet skal oplades	= "CHG" røda
Batteriet er helt opladet	= "CHG" slukket

5. Ibrugtagning

Tag apparatet ud af folien. Kontroller apparatet for skader og fejl. Hvis du finder skader eller fejl på apparatet, må apparatet ikke anvendes, og du skal kontakte kundeservice eller leverandøren.

Opstilling

Anbring apparatet på en jævn flade. Stedet skal vælges, så afstanden fra apparatet til brugeren er ca. 10 cm til 50 cm.

Batteridrift/opladning af batteriet

For at kunne bruge dagslyslampen med det indbyggede batteri skal du først lade det op.

- Dagslyslampen må kun lades op med den medfølgende strømforsyning for at forhindre en mulig beskadigelse af dagslyslampen. Strømforsyningen må kun tilsluttes den netspænding, der fremgår af typeskiltet.
- Slut strømforsyningen til den dertil beregnede tilslutning på bagsiden af dagslyslampen.
- Sæt den anden ende af stikket i en egnet stikkontakt. Lad batteriet helt op inden den første ibrugtagning (ca. 2 timer). Under opladningen blinker visningen "CHG" på dagslyslampen grønt. Når det genopladelige batteri er helt opladet, forsvinder visningen af "CHG".
- Hvis du vil bruge dagslyslampen med batteriet efter opladningen, så skal du først tage stikket ud af stikkontakten og derefter tage stikket ud af dagslyslampen.
- Når batteriet er ladet helt op, kan du bruge dagslyslampen i 2 x 30 minutter.

i Bemærk:

- Sørg for, at der er en stikkontakt i nærheden af opstillingsstedet.
- Læg el-ledningen således, at man ikke kan falde over den.

6. Betjening

1	Tag foden ud af opbevaringsholderen på bagsiden af apparatet.
2	Klap foden med den korte side ind til siden. Afhængigt af hvor du anbringer holderen, ændres positionen/hældningen af TL55. Foden kan både anbringes på langs eller på tværs af apparatet. Dermed kan du både anvende TL55 vandret og lodret.
3	Tænding af lampen ▶ Tryk én gang på tænd/sluk-knappen for at tænde det røde lys (sovelysset). ▶ Tryk to gange på tænd/sluk-knappen for at tænde dagslyset. Bemærk: Dagslyslampen er udstyret med en automatisk afbryder. Dagslyset/det røde lys slukker automatisk efter 30 minutter. Det røde lys dæmpes automatisk i løbet af de 30 minutter. Dagslyset lyser konstant i hele perioden på 30 minutter.

4	<p>Nyd godt af dagslyset</p> <p>Sæt dig så tæt på lampen som muligt, mellem 10 cm og 30 cm. Under brugen kan du gøre som du plejer. Du kan læse, skrive, telefonere osv.</p> <ul style="list-style-type: none"> • Se med jævne mellemrum direkte ind i lyset i kort tid, virkningen indtræder nemlig via øjnene/nethinden. Kig ikke direkte ind i lyset under hele behandlingen. Det kan medføre en overstimulering af nethinden. • Du kan bruge dagslyslampen lige så ofte, som du har lyst. Behandlingen er dog mest effektiv, hvis du foretager lysterapien ud fra de angivne tider mindst 7 dage i træk. • Det mest effektive tidspunkt på dagen for behandlingen er om formiddagen. Det anbefales at lade behandlingen være 2 timer dagligt. • Start med bestråling over et kort tidsrum, og øg i løbet af en uge varigheden. <p>Grundlæggende gælder følgende: Jo tættere man er på lyskilden, desto kortere skal anvendelsesvarigheden være.</p> <p>Bemærk: Efter de første anvendelser kan du få ondt i øjnene og hovedet, men disse smerter udebliver ved efterfølgende anvendelser, fordi dit nervesystem derefter har vænnet sig til den nye stimulering.</p> <p>Nyd godt af det røde lys</p> <p>Anbring lampen 30-50 cm væk fra det sted du sover. Forsøg at slappe af og falde i søvn under anvendelsen.</p> <ul style="list-style-type: none"> • Det mest effektive tidspunkt på dagen for behandlingen er om aftenen før du går i seng. • Behandlingen med det røde lys er mest effektiv, hvis du gennemfører anvendelsen mindst 7 dage i træk. • Se med jævne mellemrum direkte ind i det røde lys i kort tid, virkningen indtræder nemlig via øjnene/nethinden. Kig ikke direkte ind i det røde lys under hele behandlingen. Det kan medføre en overstimulering af nethinden. <p>► Tryk én gang på tænd/sluk-knappen. Det røde lys og LED-visningen (10, 20, 30 min.) begynder at lyse. LED-visningen angiver, hvor længe det røde lys bliver ved med at lyse. Det røde lys har 3 lysstyrker og dæmpes i trin på 10 minutter. Efter 30 minutter slukkes det røde lys automatisk. Du kan også til enhver tid slukke for det røde lys ved at holde tænd/sluk-knappen nede.</p>
5	<p>Nyd godt af dagslyset/det røde lys i længere tid</p> <p>Gentag anvendelsen af dagslyset/det røde lys i mindst 7 dage i træk, eller også længere, alt efter dine personlige behov. Det er bedst at gennemføre behandlingen med dagslys om morgenen og behandlingen med det røde lys om aftenen, når du ligger i sengen.</p>
6	<p>Slukning af lampen</p> <p>► Hold tænd/sluk-knappen nede i ca. tre sekunder. Dagslyslampen slukkes.</p> <p>► Når du har opladet batteriet helt med strømforsyningen, skal du trække stikket ud af stikkontakten.</p> <p>VIGTIGT! Lampen er varm efter brug. Lad først lampen køle rigtigt af, før du stiller eller pakker den væk!</p>

7. Rengøring og vedligeholdelse

Apparatet skal rengøres en gang imellem.

⚠️ Vigtigt!

- Sørg for, at der ikke kommer vand ind i apparatet!
Før hver rengøring skal apparatet slukkes, stikket trækkes ud og apparatet køle af.
- Rengør ikke apparatet i opvaskemaskinen!
Rengør apparatet med en godt opvredet klud.
- Anvend ingen skræppe rengøringsmidler, og hold aldrig apparatet under vand.
Det er ikke tilladt at tage fat om apparatet med fugtige hænder, mens det er tilsluttet, ligesom der ikke må sprøjte vand på apparatet. Apparatet må kun bruges, når det er helt tørt.

8. Opbevaring

Hvis du ikke skal anvende apparatet i længere tid, skal du opbevare det på et tørt sted uden for børns rækkevidde og med stikket trukket ud.

Se de anførte opbevaringsbetingelser i kapitlet "Tekniske data". For at opnå så lang en levetid som muligt for batteriet, skal du lade det genopladelige batteri helt op mindst 2 gange om året.

9. Bortskaffelse

Af hensyn til miljøet må det udtjente apparat ikke bortskaffes sammen med husholdningsaffaldet. Bortskaffelse kan ske via den lokale genbrugsstation. Apparatet skal bortskaffes i henhold til Rådets direktiv vedrørende elektronisk affald – WEEE (Waste Electrical and Electronic Equipment). Henvend dig til din kommunes affaldsforvaltning, hvis du har andre spørgsmål.



De brugte, helt afladede batterier skal bortskaffes i de særligt mærkede opsamlingsbeholdere, som findes på genbrugspladser og hos forhandlere af el-apparater. Du er juridisk forpligtet til at bortskaffe batterierne.

10. Sådan løser du driftsproblemer

Problem	Mulig årsag	Løsning
Dagslyset/det røde lys lyser ikke	Tænd/sluk-knap slået fra	Slå tænd/sluk-knappen til.
	Ingen strøm	Tilslut strømforsyningen korrekt/lad batteriet op.
	Ingen strøm	Strømforsyningen/batteriet er defekt. Kontakt kundeservice eller forhandleren.
	LED'ernes levetid er overskredet/ LED'erne, timeren eller den automatiske afbryder er defekt.	Henvend dig til vores kundeservice eller en autoriseret forhandler, hvis der er brug for reparation.

11. Tekniske data

Model-nr.	TL 55
Type	WL 12
Mål (BxHxD)	262 x 173 x 27 mm
Vægt	630 g (ca. 750 g med strømforsyningen + opbevaringstasken)
Belysningsanordning	LED
Effekt	16,5 watt
Belysningsstyrke	Op til 10.000 lux
Bestråling	Bestrålingseffekten uden for det synlige område (infrarødt og UV) er så lav, at den ikke er skadelig for øjnene og huden.
Anvendelsesforhold	0 °C til +45 °C, 45 - 85 % relativ luftfugtighed
Opbevaringsforhold	Under 3 måneder: -20 °C til +55 °C, 45 - 85 % relativ luftfugtighed Over 3 måneder: -5 °C til +30 °C, 45 - 85 % relativ luftfugtighed
Produktklassificering	Ekstern strømforsyning, beskyttelsesklasse II, IP21
Farvetemperatur på hvid LED	6.500 kelvin
Omgivelseslufttryk under opbevaring	700-1060 hPa
Forventet driftslevetid	Over 6000 timer
Batteriets holdbarhed	Over 300 cyklusser
Tilbehør	Strømforsyning, opbevaringstaske, fod, betjeningsvejledning

Ret til tekniske ændringer forbeholdes.

Dette apparat opfylder kravene i de europæiske direktiver for medicinalprodukter 93/42/EØF og 2007/47/EØF samt den lokale lovgivning for medicinalprodukter (med undtagelse af det røde lys).

Dette apparat er i overensstemmelse med den europæiske standard EN60601-1-2 og er underkastet særlige forsigtighedsregler med hensyn til elektromagnetisk kompatibilitet. Bemærk her, at bærbart og mobilt højfrekvent kommunikationsudstyr kan påvirke dette apparat. Nærmere oplysninger kan rekvireres via den angivne kunde-serviceadresse eller kan findes bagest i betjeningsvejledningen.

12. Netdel

Model-nr.	W-10 Til UK-stik: W-10UK
Indgang	100–240 V ~ 50/60 Hz, maks. 0,35 A
Udgang	15 V DC, 1 A, kun i forbindelse med TL 55
Sikringstype	T2AL, 250VAC
Beskyttelse	Apparatet er dobbeltisoleret.
	Jævnspændingstilslutningens polaritet
Klassifikation	IP20, beskyttelsesklasse II

Innhold

1. Bli kjent med produktet	50	7. Rengjøring og vedlikehold av apparatet	55
2. Tegnforklaring	51	8. Oppbevaring	56
3. Merknader	51	9. Kassering	56
4. Beskrivelse av apparatet	53	10. Fremgangsmåte ved problemer	56
5. Før bruk	54	11. Tekniske data	56
6. Betjening	54	12. Nettadapter	57

1. Bli kjent med produktet

Kjære kunde!

Det gleder oss at du har valgt et av våre produkter. Vårt navn står for høyverdige og inngående testete kvalitetsprodukter innenfor områdene varme, vekt, blodtrykk, kroppstemperatur, puls, myk terapi, massasje og luft.

Vennlig hilsen

Beurer-teamet

Hvorfor Day & Night?

Beurer dagslyslampe TL 55 „Day&Night“ har et lyst dagslys for å starte dagen full av energi, og et rødt lys som dimmes, beregnet for bruk om kvelden, for bedre innsovning og en full natts søvn. Ved hjelp av denne dobbelt-funksjonen støtter apparatet aktivt din naturlige biologiske rytme og sørger for en sunn regulering av dag og natt.

Hvorfor bruke dagslys?

Det blir merkbart færre lystimer idet vi går mot høst, og mye av vinterhalvåret blir tilbrakt innendørs. Dette kan føre til lysmangel. Såkalt vinterdepresjon. Vinterdepresjonen kan gi seg utslag i f.eks.:

- Ubalanse
- Nedtrykthet
- Manglende energi og tiltakslyst
- Generelt ubehag
- Økt søvnbehov
- Manglende matlyst
- Konsentrasjonsvansker

Årsaken til at disse symptomene oppstår, er at vi får for lite av det livsviktige (sol)lyset og dermed kommer i ulage. Sollyset styrer indirekte produksjonen av melatonin, som kun avgis til blodet når det er mørkt. Dette hormonet forteller kroppen at det er tid for søvn. I solfattige perioder er det derfor økt produksjon av melatonin. Det gjør det vanskeligere å stå opp. Kroppsfunksjonene er stengt av. Dersom dagslyslampen brukes straks etter du har våknet om morgenen, altså så tidlig som mulig, kan produksjonen av melatonin avsluttes slik at du kommer i en positiv stemning.

Også produksjonen av lykkehormonet serotonin forhindres av lysmangel, som også vesentlig påvirker vårt velvære. Ved bruk av lys dreier det seg altså om kvantitative endringer av hormoner og signalstoffer i hjernen, som påvirker våre følelser og velvære. Dagslyslampene fungerer som erstatning for naturlig sollys og motvirker den hormonelle ubalansen vi kjenner som vinterdepresjon.

Dagslyslamper brukes allerede som medisinsk utstyr for behandling mot vinterdepresjoner. Dagslyslampene simulerer dagslys med en intensitet på over 10 000 lux. Dette lyset kan påvirke kroppen og dempe eller forebygge symptomer på lysmangel. Vanlig elektrisk lys er derimot altfor svakt til å ha effekt på hormonbalansen. I et godt belyst kontor er f.eks. belysningsstyrken ikke mer enn knappe 500 lux.

Hvorfor hjelper rødt til under innsovning?

En styrkende natt med tilstrekkelig søvn har enorm betydning for vårt fysiske og psykiske velvære; for under søvnen bearbeider vi blant annet nye erfaringer og styrker vår åndelige og fysiske prestasjonsevne. Sunn, styrkende søvn er ikke mindre viktig, men svært mange mennesker har problemer med å sovne og/eller sove hele natten. For å gjøre det lettere å sovne og sove hele natten har TL 55 i tillegg til dagslysfunksjonen også et rødt lys som simulerer kveldssolen. Ved hjelp av den innebygde 30-minutters tidsinnstillingen blir det røde lyset gradvis svakere, noe som oppleves som en naturlig solnedgang. Bølgelengdene for det synlige, røde lyset virker beroligende på kropp og sinn via netthinnen og nervesystemet.

På denne måten sørges det for avspenning og hvile, noe som kan bidra til bedre innsovning og nattesøvn.











Batteri

Dagslyslampen brukes med det innebygde batteriet. Gjennom det innebygde batteriet kan du enkelt ta med deg dagslyslampen overalt, det perfekte reisefølget.

- Leveringsomfang:**
- Dagslyslampe
 - Sokkel
 - Nettadapter til lading av batteriet
 - Oppbevaringsveske
 - Denne bruksanvisningen

2. Tegnforklaring

Følgende symboler er benyttet i bruksanvisningen eller på apparatet.

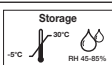
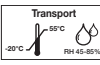
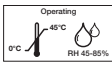
	Les bruksanvisningen	 Merknad	Merknad om viktig informasjon.
 Advarsel	Advarsel mot fare for personskader eller helsefarer.		Produsent
 Fare	Sikkerhetsinformasjon for mulige skader på apparat/tilbehør.		Beskyttelsesklasse II
	Serienummer		OFF / ON (på/av)
	CE-merkingen dokumenterer samsvar med de grunnleggende kravene i direktiv 93/42/EØF for medisinsk utstyr.	IP21	Beskyttet mot faste fremmedlegemer med $\geq 12,5$ mm og mod lodret dryppende vand
	Produksjonsdato	IP20	Beskyttelse mot faste fremmedlegemer med diameter $\geq 12,5$ mm, ikke beskyttet mot vann.
	Til hjemmebruk	 Storage -5°C 30°C RH 45-85%	Tillatt lagringstemperatur og -luftfuktighet
 Transport -20°C 65°C RH 45-85%	Tillatt transporttemperatur og -luftfuktighet	 Operating 0°C 40°C RH 45-85%	Tillatt driftstemperatur og -luftfuktighet

3. Merknader

Les grundig gjennom denne bruksanvisningen, oppbevar den for senere bruk, sørg for at den er tilgjengelig for andre brukere og følg instruksjonene.

Sikkerhetsanvisninger

Advarsel

- Dagslyslampen skal bare benyttes for bestråling av menneskekroppen.
- Kontroller før bruk at apparatet og tilbehøret ikke har synlige skader og at all emballasje er fjernet. Ikke bruk apparatet hvis du tror det kan være skadet. Henvend deg i stedet til din lokale forhandler eller kontakt kundeservice.
- Pass også på at dagslyslampen står støtt.
- Apparatet skal kun kobles til den nettspenningen som er angitt på typeskiltet.
- Ikke legg apparatet i vann, og ikke bruk det i våtrom.
- Skal ikke brukes på hjelpeløse personer, barn under 3 år eller personer som ikke kan føle varme (personer med sykdomsfremkalt hudforandringer), etter bruk av smertestillende medisiner, alkohol eller rusmidler.
- Hold barn unna emballasjen (fare for kvelning).

- Apparatet skal ikke tildekkes eller pakkes ned i varm tilstand.
- Trekk alltid ut nettadapteren og la apparatet kjøle seg ned før du berører det.
- Du må ikke ta på apparatet med fuktige hender når apparatet er på; det må ikke komme vannsprut på apparatet. Apparatet skal kun brukes i helt tørr tilstand.
- Påse at du er tørr på hendene når du setter inn og trekker ut strømadapteren og når du berører PÅ/AV-knappen.
- Hold strømledningen unna varme gjenstander og åpen flamme.
- Beskytt apparatet mot kraftige støt.
- Ikke hold i adapterledningen når du trekker nettadapteren ut av stikkkontakten.
- Ikke bruk apparatet dersom det er skadet på det eller det ikke fungerer som det skal. Kontakt kundeservice i slike tilfeller.
- Hvis strømledningen til dette produktet blir skadet, må den kasseres. Hvis den ikke er avtakbar, må produktet kasseres.
- Frakobling fra forsyningsnett er bare garantert når nettadapteren er trukket ut av stikkkontakten.
- Ikke bruk apparatet i nærheten av brennbare narkosegass/luft-blandinger, oksygen eller nitrogenoksid.
- Det skal ikke utføres noen form for kalibrering, forebyggende kontroll eller vedlikehold på dette apparatet.
- Det er ikke mulig å reparere apparatet. Det inneholder ingen deler som brukeren kan reparere.
- Det må ikke gjøres endringer på apparatet uten produsentens tillatelse.
- Hvis det gjøres endringer på apparatet må det gjennomføres grundige tester og kontroller for å kunne garantere sikkerheten ved fortsatt bruk av apparatet.
- Som pasient/bruker kan du betjene alle funksjonene på dette apparatet.

Generelle råd

Merk

- Ved inntak av medikamenter som smertestillende, blodtrykksenkende og antidepressiva, bør du før bruk av dagslyslampen først drøfte det med legen.
- Mennesker med sykdom på netthinnen skal før bruk undersøkes av øyelege, på samme måte som diabetikere.
- Skal ikke brukes ved øyesykdommer som grå stær, grønn stær, generelle skader på synsnerven og betennelser i øyeeplet.
- Hvis du har noen helsemessige betenkeligheter, må du spørre legen til råds!
- Fjern all emballasje før apparatet tas i bruk.
- Lyskilden er unntatt fra garantien.
- Hvis du har andre spørsmål angående bruken av et av våre produkter, kan du henvende deg til vår kundeservice.

Reparasjon

Merk

- Ikke åpne apparatet. Vennligst ikke forsøk å reparere apparatet på egenhånd. Dette kan føre til alvorlige personskader. Brytes denne regelen, blir garantien ugyldig.
- Kontakt kundeservice eller en autorisert forhandler hvis apparatet må repareres.

Instruksjoner for håndtering av oppladbare batterier

- Hvis væske fra battericeller kommer i kontakt med hud eller øyne, må det berørte området skylles med vann og lege oppsøkes umiddelbart.
- Hvis et batteri lekker, må du bruke vernehansker og rengjøre med en tørr klut.
- Beskytt batteriene mot for sterk varme, hete og sollys.
-  Eksplosjonsfare! Ikke kast batterier på åpen ild.
- Ikke demonter, åpne eller knus batteriene.
- Bruk bare laderne som er angitt i bruksanvisningen.
- Batteriene må lades riktig før bruk. Anvisningene fra produsenten eller informasjonen i denne bruksanvisningene må alltid følges.
- Lad batteriet helt opp før første gangs bruk (se kapittel 5 "Første gangs bruk").
- Dekk aldri dagslyslampen til under ladingen med teppe, puter eller lignende, det kan føre til overoppheting.
- For å oppnå lengst mulig levetid for det oppladbare batteriet, må det lades helt opp minst 2 ganger i året.

4. Beskrivelse av apparatet

Oversikt

1. Lysskjerm
2. Husets bakside
3. Kontakt for nettadapter
4. Sokkel
5. AV/PÅ-knapp
6. Knapper for lysstyrke +/-
7. Oppbevaringsholder for sokkel
8. Sokkelfester ved bruk

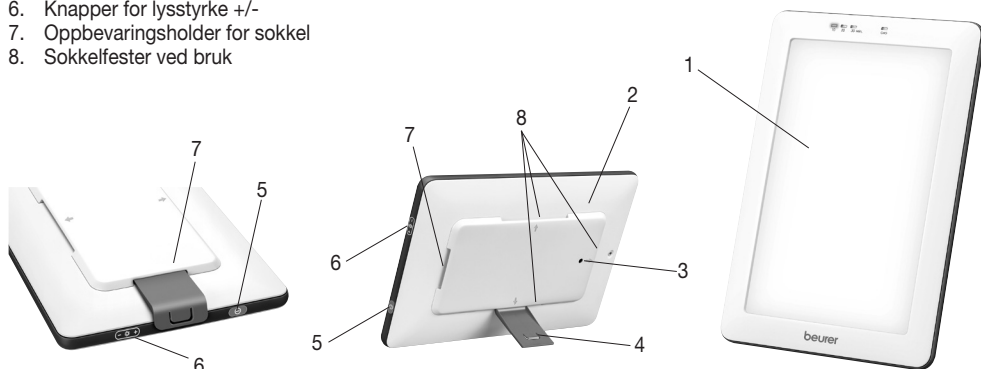

Oppbevaring: Skyv langsiden av sokkelen inn i apparatet, som vist på venstre bilde.

Behandling: Fest kortsiden av sokkelen på et sted merket med ⇨, for eksempel som vist på bildet i midten.

Display

9. Gjenstående brukstid før automatisk utkobling (se eksempel: 10 minutter)
10. Batterilampe

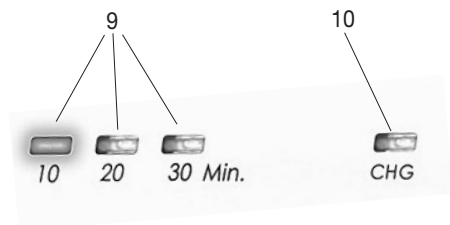

Batteriet lades	= „CHG“ grønn
Batteriet må lades opp	= „CHG“ rød
Batteriet er fulladet	= „CHG“ lyser ikke

5. Før bruk

Ta apparatet ut av folien. Kontroller apparatet for skader og feil. Hvis det fastslås skader eller feil på apparatet, skal det ikke tas i bruk og du må kontakte kundeservice eller din leverandør.

Plassering

Plasser apparatet på et jevnt underlag. Plasseringen skal velges slik at avstanden fra apparatet til brukeren er cirka 10 og 50 cm.

Batteridrift / lade opp batteriet

For å kunne bruke dagslyslampen med det innebygde batteriet må batteriet først lades opp.

- Dagslyslampen skal bare lades opp med den medfølgende nettadapteren for å unngå mulige skader på dagslyslampen.. Nettadapteren skal kun kobles til nettspenningen som er angitt på typeskiltet.
- Koble nettadapteren til adapterkontakten på baksiden av dagslyslampen.
- Sett den andre enden av nettadapteren inn i en stikkontakt. Lad batteriet helt opp før første gangs bruk (i ca. 2 timer). Under ladingen lyser indikatoren „CHG“ på dagslyslampen grønt. Når batteriet er fulladet, slukner indikatoren “CHG”.
- Når du etter ladingen vil bruke dagslyslampen med batteriet, kobler du først nettadapteren fra stikkontakten og deretter fra dagslyslampen.
- Med full batterilading kan du bruke dagslyslampen i 2 x 30 minutter.

Merknad:

- Husk at det må være en stikkontakt i nærheten av oppstillingsstedet.
- Plasser nettkabelen slik at ingen snubler i den.

6. Betjening

1	Løsne sokkelen fra oppbevaringsholderen på baksiden av apparatet.
2	Klips sokkelen inn på siden med den korte siden. Avhengig av hvor du plasserer holderen, endres helingen for TL55. Sokkelen kan plasseres både på langsiden og kortsiden. Det betyr at TL55 kan brukes både horisontalt og vertikalt.
3	Slå på lampen ▶ For å slå på det røde lyset (innsovningslys) trykker du én gang på av/på-knappen. ▶ For å slå på dagslyset trykker du to ganger på av/på-knappen. Merk: Dagslyslampen har en automatisk utkobling. Dagslyset/det røde lyset slår seg automatisk av etter 30 minutter. I løpet av disse 30 minuttene dimmes det røde lyset automatisk. Dagslyset lyser derimot like sterkt hele tiden i de 30 minuttene.

4	<p>Benytte dagslyset</p> <p>Sett deg så nær lampen som mulig, mellom 10 cm og 30 cm fra. Under bruken kan du utføre dine vanlige aktiviteter. Du kan lese, skrive, snakke i telefonen etc.</p> <ul style="list-style-type: none"> • Se stadig kort direkte på lampen, da opptak og virkning skjer via øynene og netthinnen. Ikke se rett inn i lampen gjennom hele brukstiden, det kan kanskje føre til overreaksjon i netthinnen. • Du kan bruke dagslyslampen så ofte du vil. For å oppnå best mulig effekt bør du imidlertid fullføre den anbefalte lysbehandlingen hver dag i minst 7 dager etter hverandre. • Behandlingen er mest effektiv om formiddagen, og vi anbefaler en varighet på to timer daglig. • Begynn med kortere lystid, som du så øker i løpet av en uke. <p>Tommelfingerregel: Desto nærmere du sitter lyskilden, desto kortere brukstid.</p> <p>Merk: Etter første gangs bruk kan du merke smerter i øyne og hode, det vil gi seg ved senere bruk etter som nervesystemet verner seg til den nye påvirkningen.</p> <p>Benytte det røde lyset</p> <p>Plasser lampen med en avstand på 30-50 cm fra soveplassen din. Forsøk å slappe av og sovne inn under behandlingen.</p> <ul style="list-style-type: none"> • Den mest effektive tiden for behandling er om kvelden før du legger deg. • Behandlingen med det røde lyset er mest effektiv når du gjennomfører lysbehandlingen minst 7 dager etter hverandre. • Se stadig kort direkte på det røde lyset, da opptak og virkning skjer via øynene og netthinnen. Ikke se rett inn i det røde lyset gjennom hele brukstiden, det kan kanskje føre til overreaksjon i netthinnen. <p>► Trykk én gang på av/på-knappen. Det røde lyset og LED-indikatoren (10, 20, 30 min) begynner å lyse. LED-indikatoren viser deg gjenstående belysningstid for det røde lyset. Det røde lyset har 3 forskjellige lysstyrketrinn og lyser svakere med et intervall på ti minutter. Etter 30 minutter slukner det røde lyset automatisk. Du kan også når som helst slå av det røde lyset ved å holde av/på-knappen inntrykt.</p>
5	<p>Benytte dagslyset / det røde lyset over en lengre tidsperiode</p> <p>Gjenta behandlingen med dagslyset / det røde lyset i minst 7 dager etter hverandre, eventuelt lengre tid alt etter individuelle behov. Du bør fortrinnsvis gjennomføre dagslysbehandlingen i morgentimene og behandlingen med rødt lys om kvelden i sengen.</p>
6	<p>Slå av lampen</p> <p>► Hold av/på-knappen inne i ca. tre sekunder. Dagslyslampen slår seg av. ► Når du har ladet batteriet helt opp med nettadapteren, trekker du støpslet ut av stikkkontakten.</p> <p>FARE! Lampen er varm etter bruk. La lampen først få kjøle seg ned før du flytter og/eller pakker den ned!</p>

7. Rengjøring og vedlikehold av apparatet

Apparatet bør rengjøres med jevne mellomrom.

Merk

- Pass på at det ikke kommer vann inn i apparatet.
Før rengjøring må apparatet slås av, kobles fra strømmettet og avkjøles.
- Apparatet kan ikke rengjøres i oppvaskmaskin!
Rengjør lampen med en lett fuktet klut.
- Ikke bruk kaustiske rengjøringsmidler. Obs! Apparatet skal aldri nedsenkes i vann.
Du må ikke ta på apparatet med fuktige hender når apparatet er på; det må ikke komme vannsprut på apparatet. Apparatet skal kun brukes i helt tørr tilstand.

8. Oppbevaring

Hvis apparatet ikke skal brukes i et lengre tidsrom, skal det oppbevares med strømmen frakoblet på et tørt sted og utenfor barns rekkevidde.

Overhold oppbevaringsbetingelsene som er angitt i „Tekniske data“. For å oppnå lengst mulig levetid for det opp-ladbare batteriet, må det lades helt opp minst 2 ganger i året.

9. Kassering

Av hensyn til miljøet skal apparatet ikke kastes sammen med vanlig husholdningsavfall. Produktet kan avhendes på et lokalt innsamlingssted. Apparatet skal avhendes i henhold til WEEE-direktivet om elektrisk og elektronisk avfall. Ved spørsmål må du henvende deg til ansvarlige kommunale myndigheter.

De brukte og fullstendig utladede batteriene må avhendes i spesielle samlebeholdere eller deponier for spesialavfall eller leveres inn hos en elektroforhandler. Du er lovmessig forpliktet til å kaste batteriene på en miljømessig forsvarlig måte.



10. Fremgangsmåte ved problemer

Problem	Mulig årsak	Løsning
Dagslyset / det røde lyset lyser ikke	Av/på-knappen er avslått	Slå på med av/på-knappen.
	Ingen strømtilførsel	Koble nettadapteren riktig til / lad opp batteriet.
	Ingen strømtilførsel	Nettadapteren eller batteriet er defekt. Kontakt kundeservice eller din forhandler.
	Levetid for LED-er overskredet / LED-er, timer eller automatisk utkobling er defekt.	Kontakt kundeservice eller en autorisert forhandler hvis apparatet må repareres.

11. Tekniske data

Modellnr.	TL 55
Type	WL 12
Dimensjoner (BHD)	262 x 173 x 27 mm
Vekt	630 g (ca. 750 g med nettadapter + oppbevaringsveske)
Lyskilde	LED
Effekt	16,5 watt
Lysstyrke	Inntil 10 000 Lux
Stråling	Strålingseffekten utenfor synlig område (infrarødt og UV) er så lav at det ikke utgjør noen fare for øyne og hud.
Driftsbetingelser	0 °C til +45 °C, 45 - 85 % relativ luftfuktighet
Oppbevaring	Inntil 3 måneder: -20 °C til +55 °C, 45-85 % relativ luftfuktighet Over 3 måneder: -5°C til +30°C, 45-85 % relativ luftfuktighet
Produktklassifisering	Ekstern strømforsyning, beskyttelsesklasse II, IP21
Fargetemperatur for hvit LED	6500 Kelvin
Omgivelseslufttrykk for oppbevaring	700~1060 hPa
Forventet driftslevetid	Over 6000 timer
Batterienes levetid	Over 300 sykluser
Tilbehør	Nettadapter, oppbevaringsveske, sokkel, bruksanvisning

Med forbehold om tekniske endringer.

Dette apparatet er i samsvar med kravene i direktivene 93/42/EØS og 2007/47/EØS, samt loven om medisinsk utstyr.

Dette apparatet er i overensstemmelse med den europeiske standarden EN60601-1-2 og er underlagt særskilte forsiktighetstiltak med hensyn til elektromagnetisk forenlighet. Vær oppmerksom på at bærbart og mobilt HF-kommunikasjonsutstyr kan påvirke produktet. Kontakt kundeservice på angitt adresse for nærmere informasjon, eller se bakerst i bruksanvisningen.

12. Nettadapter

Modellnr.	W-10 For UK-støpsel: W-10UK
Strøm inn	100–240 V ~ 50/60 Hz, maks. 0,35 A
Strøm ut	15 V DC, 1 A, kun i forbindelse med TL 55
Sikringstype	T2AL, 250VAC
Beskyttelse	Apparatet er dobbelt verneisolert.
	Likestrømskontaktens polaritet
Klassifisering	IP20, beskyttelsesklasse II

İçindekiler

1. Ürün özellikleri	58	7. Cihazın temizliği ve bakımı	63
2. İşaretlerin açıklaması	59	8. Saklama	64
3. Notlar	59	9. Bertaraf etme	64
4. Cihaz açıklaması	61	10. Sorunların giderilmesi	64
5. Çalıştırma	62	11. Teknik veriler	64
6. Kullanım	62	12. Elektrik adaptörü	65

1. Ürün özellikleri

Sayın müşterimiz,

Ürünlerimizden birini seçtiğiniz için teşekkür ederiz. Isı, ağırlık, kan basıncı, vücut sıcaklığı, nabız, yumuşak terapi, masaj ve hava konularında değerli ve titizlikle test edilmiş kaliteli ürünlerimiz, dünyanın her tarafında tercih edilmektedir.

Yeni cihazınızı iyi günlerde kullanmanızı dileriz

Beurer Ekibiniz

Neden Day & Night?

Beurer TL 55 "Day & Night" gün ışığı lambası, güne enerji yüklü bir şekilde başlamanız için parlak gün ışığına ve gece daha iyi uykuya dalıp deliksiz uyumanız için kendi kendine kısılan kırmızı ışığa sahiptir. Bu çift fonksiyon sayesinde cihaz, doğal biyoryitmizi aktif olarak destekler ve yumuşak bir gündüz-gece düzenlemesi sağlar.

Neden gün ışığı lambası?

Sonbaharda güneş ışığı süresinin belirgin bir şekilde azalması ve insanların kış aylarında kapalı mekanlarda daha fazla vakit geçirmesinden dolayı güneş ışığı yetersizliğinden kaynaklanan sorunlar meydana gelebilir. Bunlar, sıkça "kış depresyonu" olarak da adlandırılır. Semptomları çok yönlü olabilir:

- Ruhsal dengesizlik
- Keyifsiz ruh hali
- Enerji ve motivasyon düşüklüğü
- Genel olarak kendini keyifsiz hissetme
- Daha fazla uyku ihtiyacı
- İştahsızlık
- Konsantrasyon bozukluğu

Bu semptomların meydana gelmesinin nedeni, ışık ve özellikle de güneş ışığının hayati önem taşıması ve doğrudan insan vücuduna etki etmesidir. Güneş ışığı, yalnızca karanlık olduğunda kanda salgılanan melatonin hormonunun üretilmesini dolaylı olarak yönetir. Bu hormon bize yatma zamanının geldiğini gösterir. Güneşin zayıf olduğu aylarda işte bu nedenle melatonin üretimi yükselir. Bu nedenle yataktan kalkmak daha zor gelir. Vücut fonksiyonları yavaşlamıştır. Gün ışığı lambasını uyandıktan hemen sonra, yani sabahın erken saatlerinde kullanırsanız, melatonin üretimine son vererek daha pozitif bir ruh haliyle güne başlayabilirsiniz. Ayrıca, yeterli ışık alınamaması mutluluk hormonu olan serotoninin salgılanmasını da önleyerek "kendinizi iyi hissetmemizi" kayda değer oranda etkiler. Işık kullanımında, aktivite seviyemizi, hislerimizi ve kendimizi iyi hissetmemizi etkileyebilecek, beyindeki hormonlarda ve ulak maddelerde miktaral değişiklikler söz konusudur. Bu tür hormonal dengesizlikleri önlemek için gün ışığı lambaları, doğal güneş ışığının yerine geçen uygun bir yöntemdir. Tıbbi alanlarda gün ışığı lambaları ışık terapisinde ışık yetersizliğinden meydana gelen sorunlarda kullanılmaktadır. Gün ışığı lambaları 10.000 lüks değerinde gün ışığını simüle eder. Bu ışık, insan vücuduna etki ederek tedavi ve hastalıkları önleme amaçlı uygulanabilir. Hormonlara etki etmek için normal elektriksel ışık yetersizdir. Örneğin iyi aydınlatılmış bir bürodaki aydınlatma gücü sadece 500 lüsktür.

Kırmızı ışık neden uyumaya yardımcı olur?

Geceleri uykumuzu almamız, kendimizi fiziksel ve psikolojik bakımdan iyi hissedebilmemiz için çok önemlidir; uykumuzda her şeyden önce yeni edindiğimiz deneyimlerin üzerinde durur, ruhsal ve fiziksel zindeliğimizi güçlendiririz. Dolayısıyla sağlıklı, dinlendirici bir uyku son derece önemlidir, ancak pek çok insanın uykuya dalma ve/veya deliksiz uyuşma sorunu vardır.

TL 55'in, uykuya dalmayı ve deliksiz uyumayı kolaylaştırmak için gün ışığı fonksiyonunun yanı sıra, akşam güneşini simüle eden bir kırmızı ışığı da vardır. Entegre 30 dakikalık zamanlayıcı ile kırmızı ışık yavaşça zayıflar, bu doğal bir gün batımını taklit eder. Gözle görülebilir kırmızı ışığın dalga boyları retina ve sinir sistemi üzerinden vücut ve psikoloji üzerinde rahatlatıcı bir etkiye sahiptir.

Bu şekilde rahatlama ve dinlenmeye yardımcı olunur, bu da uykuya dalmaya ve deliksiz uyumaya yardımcı olur.











Şarj edilebilir pille

Gün ışığı lambası, entegre şarj edilebilir pil ile çalışır. Entegre şarj edilebilir pil sayesinde gün ışığı lambasını her yere rahatça götürebilirsiniz ve sizin ideal yoldaşınız olur.

- Teslimat kapsamı:**
- Gün ışığı lambası
 - Ayak
 - Şarj edilebilir pili şarj etmek için elektrik adaptörü
 - Saklama çantası
 - Bu kullanım kılavuzu

2. İşaretlerin açıklaması

Kullanım kılavuzunda ya da cihazın üzerinde aşağıdaki semboller kullanılmıştır.

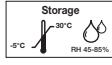
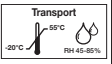
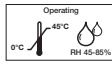
	Kullanım kılavuzunu okuyun	 Not	Önemli bilgilere yönelik not.
 Uyarı	Yaralanma tehlikelerine veya sağlığınızla ilgili tehlikelere yönelik uyarı.		Üretici
 Dikkat	Cihaz ve aksesuarlarındaki olası hasarlar için güvenlik uyarısı.		Koruma Sınıfı II
	Seri numarası		OFF / ON
	CE işareti, tıbbi ürünler için 93/42/EEC direktifinin temel şartları ile uyumluluğu belgeler.	IP21	12,5 mm ve daha büyük çapta yabancı cisimlere ve dikey bir şekilde damlayan suya karşı korumalıdır
	Üretim tarihi	IP20	Çapı 12,5 mm ve üzerinde katı yabancı maddelere karşı korumalıdır, suya karşı korumalı değildir.
	Evde kullanım içindir		İzin verilen depolama sıcaklığı ve nem
	İzin verilen taşıma sıcaklığı ve hava nemi		İzin verilen çalışma sıcaklığı ve nem

3. Notlar

Lütfen bu kullanım kılavuzunu dikkatle okuyun, ileride gerekebileceği için saklayın, diğer kullanıcıların erişebilmesini sağlayın ve içindeki yönergelere uyun.

Güvenlik bilgileri

Uyarı

- Gün ışığı lambası sadece insan vücuduna ışın uygulamak için tasarlanmıştır.
- Cihazı kullanmadan önce, cihazda ve aksesuarlarında gözle görülür hasarlar olmadığından ve tüm ambalaj malzemelerinin çıkarıldığından emin olunmalıdır. Şüpheli durumlarda kullanmayın ve satıcınıza veya belirtilen müşteri hizmetleri adresine başvurun.
- Gün ışığı lambasının sağlam durduğuna da dikkat edin.
- Cihaz sadece tip etiketinde belirtilen şebeke gerilimine bağlanabilir.
- Cihazı suya daldırmayın ve ıslak/nemli ortamlarda kullanmayın.

- Bu cihaz yardıma muhtaç kişiler, 3 yaşından küçük çocuklar veya ısıya karşı duyarlı kişiler (hastalığa bağlı cilt değişiklikleri olan kişiler) tarafından ve de ağrı kesici veya alkol alındıktan sonra kullanılmamalıdır.
- Çocukları ambalaj malzemesinden uzak tutun (boğulma tehlikesi).
- Cihaz ısınmışken üzeri örtülmemeli veya ambalajında tutulmamalıdır.
- Her zaman elektrik adaptörünü çekerek çıkarın ve cihaza dokunmadan önce cihazın soğumasını bekleyin.
- Cihaz şebekeye bağlıyken cihaza ıslak ellerle dokunmayın; cihazın üzerine su sıçramamalıdır. Cihaz sadece tamamen kurumuş durumdayken kullanılmalıdır.
- Elektrik adaptörünü sadece kuru ellerle takın ve çıkarın ve AÇMA/KAPATMA düğmesine sadece kuru ellerle dokunun.
- Güç kablolarını sıcak nesnelere ve açık alevden uzak tutun.
- Cihazı sert darbelere karşı koruyun.
- Elektrik adaptörünü prizden çekerken kablodan değil, adaptörden tutun.
- Hasarlıysa veya düzgün çalışmıyorsa cihazı kullanmayın. Bu durumlarda müşteri hizmetlerine başvurun.
- Bu cihazın elektrik bağlantı kablosu hasar gördüğünde bertaraf edilmelidir. Çıkarılamıyorsa, cihaz bertaraf edilmelidir.
- Elektrik bağlantısı sadece elektrik adaptörü prizden çekilerek kesilebilir.
- Cihazı ortamda yanıcı narkoz gazıyla birlikte hava, oksijen veya azot oksit varken kullanmayın.
- Bu cihazı kalibre etmenize, koruyucu kontrol ve bakım yapmanıza gerek yoktur.
- Cihazı kendiniz onaramazsınız. Cihaz, sizin onarabileceğiniz parçalar içermemektedir.
- Üreticinin izni olmaksızın cihaz üzerinde değişiklik yapmayın.
- Cihazda değişiklik yapılmışsa, cihazın kullanılmaya devam edilmesinin güvenli olduğunu tespit etmek için özenli testler ve kontroller yapılmalıdır.
- Hasta/kullanıcı olarak bu cihazın tüm fonksiyonlarını kullanabilirsiniz.

Genel bilgiler

⚠ Dikkat

- Ağrı kesici, tansiyon düşürücü, antidepresan gibi ilaçlar alınıyorsa, gün ışığı lambasının kullanımıyla ilgili olarak daha önce doktora danışılmalıdır.
- Cilt hastalığı olan kişileri, uygulamadan önce diyabetiklerde olduğu gibi bir göz doktorunun kontrol etmesi gerekir.
- Katarakt, glokom, genel görme sınırları hastalığı ve göz enfeksiyonu gibi göz hastalıklarında lütfen kullanmayın.
- Sağlığınıza yönelik endişeleriniz varsa, aile hekiminize başvurun!
- Kullanım öncesi cihazdan her türlü ambalaj malzemesi çıkarılmalıdır.
- Ampuller garanti kapsamında değildir.
- Cihazlarımızın kullanımıyla ilgili hala sorularınız varsa, lütfen müşteri hizmetlerimize başvurun.

Onarım

⚠ Dikkat

- Cihazı kesinlikle açmayın. Lütfen cihazı kendiniz onarmayı denemeyin. Aksi takdirde ciddi yaralanmalar meydana gelebilir. Bu husus dikkate alınmadığı takdirde garanti geçerliliğini yitirir.
- Onarım için müşteri hizmetlerine veya yetkili bir satıcıya başvurun.

Şarj edilebilir pillerin kullanımıyla ilgili açıklamalar

- Şarj edilebilir pil hücreesindeki sıvı, cilt veya gözlerle temas ettiğinde, ilgili yeri suyla yıkayın ve bir doktora başvurun.
- Bir şarj edilebilir pil aktığında koruyucu eldiven giyin ve pil bölmesini kuru bir bezle temizleyin.
- Şarj edilebilir pilleri aşırı ısıya, sıcak havaya ve güneş ışınlarına karşı koruyun.
- ⚠ Patlama tehlikesi! Şarj edilebilir pilleri ateşle atmayın.
- Şarj edilebilir pilleri parçalarına ayırmayın, içeri açmayın veya parçalamayın.
- Sadece kullanım kılavuzunda belirtilen şarj cihazlarını kullanın.
- Şarj edilebilir piller kullanılmadan önce doğru şekilde şarj edilmelidir. Doğru şarj için, üreticinin açıklamalarına veya bu kullanma kılavuzundaki bilgilere daima uyulmalıdır.
- Şarj edilebilir pili ilk kullanımdan önce tamamen şarj edin (Bkz. Bölüm "5. Çalıştırma").
- Aşırı ısınmayı önlemek için şarj işlemi esnasında gün ışığı lambasını örtü, yastık veya benzeri nesnelere kapatmayın.
- Şarj edilebilir pilin ömrünü mümkün olduğunca uzatmak için, şarj edilebilir pili yılda en az 2 kez tamamen şarj edin.

4. Cihaz açıklaması

Genel bakış

1. Floresan ekran
2. Arka kısım gövdesi
3. Elektrik adaptörü soketi
4. Ayak
5. Açma/kapama düğmesi
6. Parlaklık tuşları +/-
7. Ayak için saklama yuvası
8. Ayak için uygulama tutucuları

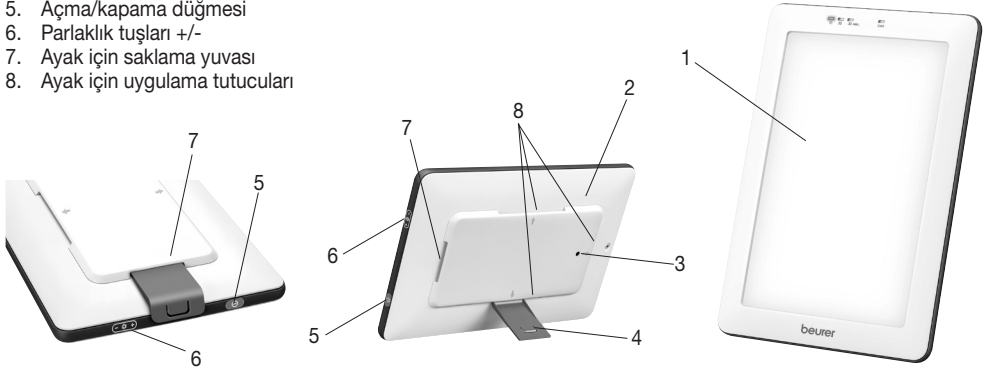

Saklama: Ayağın uzun tarafını şekilde gösterildiği gibi cihazın içine geçirin.

Uygulama: Ayağın kısa tarafını ⇨ ile işaretlenmiş olan bir yere, örn. Ortadaki resimde işaretlenmiş olan yere sabitleyin.

Ekran

9. Otomatik olarak kapanmadan önce kalan uygulama süresi (bkz. örnek 10 dakika)
10. Şarj edilebilir pil lambası

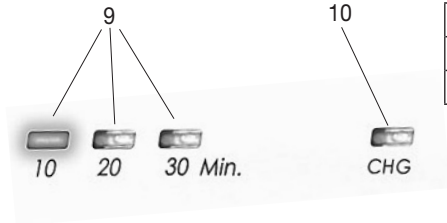

Şarj edilebilir pil şarj ediliyor	= "CHG" yeşil
Şarj edilebilir pil şarj edilmelidir	= "CHG" kırmızı
Şarj edilebilir pil tam dolu	= "CHG" yanmıyor

5. Çalıştırma

Cihazı folyonun içinden çıkarın. Cihazda hasar veya hata olup olmadığını kontrol edin. Eğer cihazda hasar veya hata tespit ederseniz, cihazı kullanmayın ve müşteri hizmetleriyle veya tedarikçinizle irtibata geçin.

Kurulum

Cihazı düz bir yüzeyin üzerine koyun. Cihazı yerleştirmek için cihaz ile kullanıcı arasındaki mesafe yaklaşık 10 cm ile 50 cm arasında olacak bir yer seçilmelidir.

Şarj edilebilir pil ile çalıştırma / şarj etme

Gün ışığı lambasını bütünüyle şarj edilebilir pille çalıştırmak için önce bunu şarj etmelisiniz.

- Gün ışığı lambasının zarar görmesini önlemek için, gün ışığı lambası yalnızca cihazla birlikte verilen elektrik adaptörüyle şarj edilmelidir. Adaptör sadece tip levhasında belirtilen şebeke voltajına bağlanabilir.
- Elektrik adaptörünü, gün ışığı lambasının arka tarafındaki adaptör yuvasına takın.
- Elektrik adaptörünün diğer ucunu uygun bir prize takın. Şarj edilebilir pili ilk kullanımdan önce tamamen şarj edin (yakl. 2 saat). Şarj işlemi sırasında gün ışığı lambasındaki "CHG" göstergesi yeşil renkte yanar. Şarj edilebilir pil tamamen dolduğunda "CHG" göstergesi söner.
- Şarj etiketten sonra gün ışığı lambasını şarj edilebilir pille çalıştırmak istiyorsanız, elektrik adaptörünü önce prizden ve sonra da gün ışığı lambasından ayırın.
- Tam dolu bir şarj edilebilir pille gün ışığı lambasını 2 kez 30 dakika çalıştırabilirsiniz.

Not:

- Kurulum yerinin yakınlarında bir priz olmasına dikkat edin.
- Elektrik kablosunu kimsenin takılıp düşmeyeceği şekilde döşeyin.

6. Kullanım

1	Ayağı, cihazın arka tarafındaki saklama yuvasından çıkarın.
2	Ayağın kısa tarafını yan tarafa geçirin. TL55'in yönü, ayağı taktığınız konuma göre değişir. Ayak, hem uzun, hem de kısa kenara takılabilir. Böylece TL55'i yatay ve dikey olarak kullanabilirsiniz.
3	Lambanın açılması ▶ Kırmızı ışığı (uyuma ışığını) açmak için şimdi Açma/Kapama tuşuna bir kez basın. ▶ Gün ışığını açmak için Açma/Kapama düğmesine iki kez basın. Not: Gün ışığı lambasının otomatik kapanma özelliği vardır. Gün ışığı/kırmızı ışık 30 dakika sonra otomatik olarak kapanır. 30 dakika süresince kırmızı ışık otomatik olarak kısılır. Buna karşın gün ışığı 30 dakika boyunca aynı parlaklıkta yanar.

4	<p>Gün ışığını kullanma</p> <p>Lambayı 10 cm ila 30 cm mesafede mümkün olduğunca yakın oturun. Kullanım sırasında her zaman yaptığınız şeyleri yapabilirsiniz. Okuyabilir, yazabilir, telefonla konuşabilirsiniz.</p> <ul style="list-style-type: none">• Algılama veya etki göz/retina üzerinden gerçekleştiği için sık sık doğrudan kısa süreli olarak ışığa bakın Ancak kesintisiz olarak doğrudan ışığa bakmayın, aksi halde retinanız zarar görebilir.• Gün ışığı lambasını istediğiniz kadar kullanabilirsiniz. Öngörülen zamanlar doğrultusunda en az 7 gün art arda ışık terapisini uyguladığınızda tedavi etkili şekilde gerçekleşir.• Uygulama için gün içindeki en etkili zaman öğleden öncedir ve günde 2 saat süre ile uygulanması tavsiye edilir.• Kısa süreli bir seansla başlayıp, bir hafta boyunca süreyi yavaş yavaş uzatın. <p>Genel olarak şunlar geçerlidir: Işık kaynağına yaklaştıkça kullanım süresi kısalmır.</p> <p>Not: İlk kullanımlardan sonra göz ve baş ağrısı görülebilir, ancak sinir sistemi bu yeni etkiye alıştığı için bunlar daha sonraki kullanımlarda kaybolur.</p> <p>Kırmızı ışığı kullanma</p> <p>Lambayı uyuduğunuz yere 30-50 cm mesafede yerleştirin. Uygulama sırasında rahatlamaya ve uykuya dalmaya çalışın.</p> <ul style="list-style-type: none">• Uygulama için günün en uygun zamanı akşam yatmadan öncesidir.• Kırmızı ışık uygulaması en çok peş peşe en az 7 gün ışık uygulaması yaptığınızda etkili olur.• Algılama veya etki göz/retina üzerinden gerçekleştiği için sık sık doğrudan kısa süreli olarak kırmızı ışığa bakın. Ancak kesintisiz olarak doğrudan kırmızı ışığa bakmayın, aksi halde retinanızda aşırı tahriş olabilir. <p>► Açma/kapama düğmesine bir kez basın. Kırmızı ışık ve LED göstergesi (10, 20, 30 dakika) yanmaya başlar. LED göstergesi, kırmızı ışığın ne kadar yanacağını gösterir. Kırmızı ışığın 3 aydınlık kademesi vardır ve 10 dakikalık aralarla zayıflar. 30 dakika sonra kırmızı ışık otomatik olarak söner. Alternatif olarak, istediğiniz zaman Açma/Kapama tuşunu basılı tutarak kırmızı ışığı kapatabilirsiniz.</p>
5	<p>Gün ışığı/kırmızı ışığı uzun süre kullanma</p> <p>Gün ışığı/kırmızı ışık uygulamasını peş peşe en az 7 gün veya kişisel gereksiniminize göre daha fazla tekrarlayın. Gün ışığı uygulamasını tercihen sabah saatlerinde ve kırmızı ışık uygulamasını akşamları yatarken uygulamalısınız.</p>
6	<p>Lambayı kapatma</p> <p>► Açma/Kapama düğmesini yaklaşık üç saniye basılı tutun. Gün ışığı lambası kapanır. ► Şarj edilebilir pili elektrik adaptörü ile tamamen şarj ettikten sonra fişi prizden çıkarın.</p> <p>DİKKAT!</p> <p>Lamba kullanıldıktan sonra sıcaktır. Lambayı kaldırmadan veya ambalajlamadan önce iyice soğumasını bekleyin!</p>

7. Cihazın temizliği ve bakımı

Cihaz belirli aralıklarla temizlenmelidir.

⚠ Dikkat

- Cihazın içine su kaçmamasına dikkat edin!
Temizliğe başlanabilmesi için cihazın kapatılmış, elektrik bağlantısı kesilmiş ve soğutulmuş olması gerekir.
- Cihazı bulaşık makinesinde yıkamayın!
Temizlemek için hafif nemli bir bez kullanın.
- Agresif temizlik malzemeleri kullanmayın ve cihazı asla suyun altına tutmayın.
Cihaz şebekeye bağlıyken cihaza ıslak ellerle dokunmayın; cihazın üzerine su sıçramamalıdır. Cihaz sadece tamamen kurumuş durumdayken kullanılmalıdır.

8. Saklama

Eğer cihazı uzun bir süre kullanmayacaksanız, takılmamış halde kuru ve çocukların erişemeyeceği bir yerde saklayınız.

"Teknik veriler" bölümünde belirtilmiş olan saklama koşullarını dikkate alın. Şarj edilebilir piliin ömrünü mümkün olduğunca uzatmak için, şarj edilebilir pili yılda en az 2 kez tamamen şarj edin.

9. Bertaraf etme

Çevreyi korumak için, kullanım ömrü sona erdikten sonra cihazın evsel atıklarla birlikte elden çıkarılmaması gerekir. Cihaz, ülkenizdeki uygun atık toplama merkezleri aracılığıyla bertaraf edilmelidir. Cihazı hurda elektrikli ve elektronik eşya AB direktifine (WEEE - Waste Electrical and Electronic Equipment) uygun olarak bertaraf edin. Bertaraf etme ile ilgili sorularınızı, ilgili yerel makamlara iletebilirsiniz.

Kullanılmış, şarjı tamamen boşalmış şarj edilebilir piller özel işaretli toplama kutularına atılarak, özel çöp alma yerlerine veya elektrikli cihaz satıcılarına teslim edilerek bertaraf edilmektedir. Şarj edilebilir pillerin bertaraf edilmesi, yasal olarak sizin sorumluluğunuzdadır.



10. Sorunların giderilmesi

Sorun	Olası neden	Çözüm
Gün ışığı / kırmızı ışık yanmıyor	Açma/Kapama düğmesi kapalıdır	Açma/kapama düğmesini açın.
	Elektrik yok	Elektrik adaptörünü doğru şekilde takın / şarj edilebilir pili şarj edin.
	Elektrik yok	Elektrik adaptörü / şarj edilebilir pil arızalıdır. Müşteri hizmetleriyle veya bayinizle irtibata geçin.
	LED'in kullanım ömrü aşıldı / LED'ler, zamanlayıcı veya otomatik kapanma arızalıdır.	Onarım için müşteri hizmetlerine veya yetkili bir satıcıya başvurun.

11. Teknik veriler

Model no.	TL 55
Tip	WL 12
Ölçüler (G x Y x D)	262 x 173 x 27 mm
Ağırlık	630 g (elektrik adaptörüyle + saklama çantasıyla birlikte yakl. 750 g)
Aydınlatma elemanı	LED
Güç	16,5 Watt
Aydınlatma gücü	Maks. 10.000 lüks
Işınım	Görülebilir aralığın dışındaki ışınım güçleri (kızılötesi ve morötesi) göz ve cilt için göz ardı edilebilecek kadar azdır.
Kullanım koşulları	0°C ila +45°C, %45 - %85 bağıl hava nemi
Depolama koşulları	3 aya kadar: -20°C ila +55°C, %45 - %85 bağıl hava nemi 3 aydan sonra: -5°C ila +30°C, %45 - %85 bağıl hava nemi
Ürün sınıflandırması	Harici elektrik beslemesi, koruma sınıfı II, IP21
Beyaz LED'in renk sıcaklığı	6500 Kelvin
Saklama için ortamın hava basıncı	700-1060 hPa
Öngörülen çalışma ömrü	6000 saatten fazla
Pil ömrü	300 döngüden fazla
Aksesuarlar	Elektrik adaptörü, saklama çantası, ayak, kullanım kılavuzu

Teknik değişiklik hakkı saklıdır.

Bu cihaz (kırmızı ışık hariç olmak üzere), tıbbi ürünler için Avrupa direktifleri 93/42/EEC ve 2007/47/EEC ve Tıbbi Ürün Kanununa uygundur.

Bu cihaz Avrupa Normu EN60601-1-2'ye uygundur ve elektromanyetik uyumluluk bakımından özel koruma tedbirlerine tabidir. Lütfen taşınabilir veya mobil HF iletişim sistemlerinin bu cihazı etkileyebileceğini dikkate alın. Ayrıntılı bilgileri belirtilen müşteri hizmetleri adresinden talep edebilir veya kullanım kılavuzunun son kısmında bulabilirsiniz.

12. Elektrik adaptörü

Model no.	W-10 UK tipi fiş için: W-10UK
Giriş	100–240 V ~ 50/60 Hz, 0.35 A maks.
Çıkış	15 V DC, 1 A, sadece TL 55 ile birlikte
Sigorta tipi	T2AL, 250 VAC
Koruma	Cihaz çift koruyucu izolasyonludur.
	Doğru akım bağlantısının kutupları
Sınıflandırma	IP20, koruma sınıfı II

Оглавление

1. Для ознакомления	66	8. Хранение	72
2. Пояснения к символам.....	67	9. Утилизация	72
3. Указания	68	10. Что делать при возникновении проблем?	72
4. Описание прибора	69	11. Технические данные	72
5. Ввод в эксплуатацию.....	70	12. Блок питания.....	73
6. Управление.....	70	13. Гарантия.....	73
7. Очистка прибора и уход за ним	71		

1. Для ознакомления

Уважаемый покупатель!

Благодарим Вас за выбор продукции нашей фирмы. Мы производим современные, тщательно протестированные, высококачественные изделия для измерения массы, кровяного давления, температуры тела, пульса, для легкой терапии, массажа и очистки воздуха.

С наилучшими пожеланиями,
компания Beurer

Почему прибор называется Day & Night?

Прибор дневного света TL 55 Day & Night оснащен функцией яркого дневного освещения, чтобы Вы могли начать новый день, будучи полными энергии. Кроме того, в нем имеется функция затухающего красного света, помогающего быстрее уснуть вечером и крепко проспать всю ночь. Двойная функция: прибор активно поддерживает Ваши природные биоритмы и мягко заботится о соблюдении режима сна.

Для чего необходимо применение прибора дневного света?

Осенью количество получаемого солнечного света значительно сокращается, в зимние месяцы люди проводят большую часть времени в помещениях — все это может привести к различным недомоганиям, вызванным недостатком солнечного света. Это явление получило название «зимней депрессии». Ее симптомы могут быть различны.

- Неуравновешенность
- Подавленное настроение
- Вялость и апатия
- Общее недомогание
- Повышенная сонливость
- Потеря аппетита
- Нарушение концентрации внимания

Причиной этих симптомов является тот факт, что свет, и особенно солнечный свет, жизненно необходим человеку и оказывает прямое воздействие на его организм. Солнечный свет оказывает косвенное влияние на выработку мелатонина, который поступает в кровь только с наступлением темноты. Этот гормон дает сигнал организму, что наступило время сна. Именно поэтому в темные месяцы года выработка мелатонина увеличивается. В результате утренний подъем дается с трудом. Функции организма затормаживаются. Если использовать прибор дневного света сразу после утреннего пробуждения, то есть как можно раньше, то можно прекратить выработку мелатонина, что приведет к быстрому поднятию настроения.

При недостатке света также замедляется процесс выработки гормона счастья, серотонина, который имеет большое значение для хорошего самочувствия. Применение светового воздействия вызывает количественные изменения гормонов и нейромедиаторов в головном мозге, что может положительно повлиять на наш уровень активности и общее состояние организма. В борьбе с гормональным дисбалансом приборы дневного света являются подходящей заменой природного солнечного света. В медицине приборы дневного света применяются для лечения недомоганий, вызываемых недостатком солнечного света. Приборы дневного света имитируют излучение дневного света силой свыше 10 000 лк. Свет благотворно воздействует на человеческий организм и может применяться как в профилактических, так и лечебных целях. Обычного электрического света не хватает, чтобы выровнять гормональный дисбаланс. Так, даже в хорошо освещенном офисе сила света составляет всего лишь 500 лк.

Почему красный свет помогает уснуть?

Ночной отдых со сном достаточной продолжительности чрезвычайно важен для хорошего физического и душевного самочувствия; потому что во сне мы, помимо прочего, переосмысливаем приобретенный опыт и укрепляем наше умственное и физическое здоровье. Здоровый сон, способствующий отдыху, крайне важен, однако многие люди испытывают трудности при засыпании и/или часто просыпаются в течение ночи.

Для облегчения процесса засыпания, а также чтобы помочь Вам крепко проспать всю ночь, прибор TL 55 помимо функции дневного света оснащен также красным светом, имитирующим заходящее солнце.

За счет встроенного таймера красный свет медленно гаснет в течение 30 минут, что воспринимается организмом как естественный заход солнца. Длина волн видимого красного света через сетчатку глаза и нервную систему оказывает успокаивающее воздействие на организм и психику.

Это способствует расслаблению и отдыху, помогающему быстрее уснуть и крепко проспать всю ночь.

Аккумулятор

Прибор дневного света оснащен встроенным аккумулятором. Благодаря встроенному аккумулятору Вы можете брать прибор дневного света с собой повсюду — это идеальный спутник в путешествии.

- Комплект поставки**
- Прибор дневного света
 - Подставка
 - Блок питания для зарядки аккумулятора
 - Сумка для хранения
 - Данная инструкция по применению

2. Пояснения к символам

В инструкции по применению или на приборе используются следующие символы.

	Прочтите инструкцию по применению.	 Указание	Отмечает важную информацию.
 Предостережение	Предупреждает об опасности травмирования или ущерба для здоровья.		Производитель
 Внимание	Указывает на возможность повреждения прибора/деталей.		Класс защиты II
	Серийный номер		ВКЛ./ВЫКЛ.
	Символ CE подтверждает соответствие основным требованиям директивы о медицинских изделиях 93/42/EWG.	IP21	Защищено от проникновения твердых тел диаметром $\geq 12,5$ мм и от вертикально падающих капель воды
	Дата изготовления	IP20	Защищено от проникновения твердых тел диаметром от 12,5 мм, не защищено от проникновения воды.
	Для применения в домашних условиях		Допустимая температура хранения и влажность воздуха
	Допустимая температура и влажность воздуха при транспортировке		Допустимая рабочая температура и влажность воздуха

3. Указания

Внимательно прочтите данную инструкцию по применению, сохраняйте ее для последующего использования, храните ее в месте, доступном для других пользователей, и следуйте ее указаниям.

Указания по технике безопасности

Предостережение

- Прибор дневного света предназначен только для воздействия на организм человека.
- Перед использованием убедитесь в том, что прибор и его принадлежности не имеют видимых повреждений, и удалите все упаковочные материалы. При наличии сомнений не используйте прибор и обратитесь к продавцу или в сервисную службу по указанному адресу.
- Следите за тем, чтобы прибор дневного света стоял устойчиво и ровно.
- Прибор должен подключаться только к сетевому напряжению, указанному на табличке на оборотной стороне.
- Не погружайте прибор в воду и не используйте его во влажных помещениях.
- Не используйте прибор для воздействия на лиц в беспомощном состоянии, детей до 3 лет или лиц с пониженной чувствительностью к теплу (с болезненными изменениями кожи), а также после приема болеутоляющих медикаментов, алкоголя или наркотических веществ.
- Не давайте упаковочный материал детям (опасность удушья).
- Не накрывайте и не упаковывайте прибор в нагретом состоянии.
- Извлеките штекер блока питания из розетки и не дотрагивайтесь до прибора, пока он не остынет.
- Нельзя прикасаться к подключенному к сети прибору влажными руками; на него также не должна попадать вода. Прибор разрешается использовать только абсолютно сухим.
- Подключать и отключать сетевой кабель и прикасаться к кнопке ВКЛ./ВЫКЛ. можно только сухими руками.
- Держите сетевой провод вдали от источников тепла и открытого огня.
- Берегите прибор от сильных ударов.
- Не вытаскивайте штекер блока питания из розетки за сетевой провод.
- Не используйте прибор, если на нем имеются повреждения или он работает некорректно. В этих случаях необходимо обратиться в сервисную службу.
- Если провод сетевого питания прибора поврежден, его необходимо утилизировать. Если он несъемный, то необходимо утилизировать весь прибор.
- Отсоединение от сети электроснабжения выполнено только в том случае, если штекер вынут из розетки.
- Запрещается использовать устройство вблизи от воспламеняемых соединений анестезирующего газа с воздухом, кислородом или оксидом азота.
- Не проводите калибровку, предупредительный контроль и обслуживание этого прибора.
- Вы не сможете выполнить ремонт прибора собственными силами. Он не содержит компонентов, ремонт которых можно осуществить силами пользователя.
- Не вносите изменения в прибор без разрешения производителя.
- Если прибор был изменен, следует провести тщательное тестирование и проверки для обеспечения безопасности последующего использования прибора.
- Пациентам/пользователям доступны все функции данного прибора.

Общие указания

Внимание

- Перед применением прибора дневного света необходимо проконсультироваться с врачом, если Вы принимаете болеутоляющие, препараты, снижающие давление, и антидепрессанты.
- Перед применением прибора при заболеваниях сетчатки глаза и при диабете также необходима консультация врача.
- Не используйте прибор при таких заболеваниях глаз, как катаракта, глаукома, общих заболеваниях глазного нерва и при воспалении стекловидного тела.
- При наличии каких-либо проблем со здоровьем, вызывающих сомнения в возможности применения прибора, проконсультируйтесь с лечащим врачом!
- Перед использованием прибора следует удалить все упаковочные материалы.
- Гарантия не распространяется на лампы.
- С дополнительными вопросами по применению приборов Veurer обращайтесь в нашу сервисную службу.

Ремонт прибора

⚠ Внимание

- Запрещается открывать прибор. Не пытайтесь самостоятельно отремонтировать прибор. Это может привести к серьезным повреждениям. Несоблюдение этого требования ведет к потере гарантии.
- Если прибор нуждается в ремонте, обратитесь в сервисную службу или к авторизованному торговому представителю.

Обращение с аккумуляторами

- При попадании жидкости из аккумулятора на кожу или в глаза необходимо промыть соответствующий участок большим количеством воды и обратиться к врачу.
- Если аккумулятор потечет, наденьте защитные перчатки и выполните очистку сухой тряпкой.
- Защищайте аккумуляторы от чрезмерного воздействия тепла, жара и солнечного света.
- ⚠ Опасность взрыва! Не бросайте аккумуляторы в огонь.
- Не разбирайте, не открывайте и не разбивайте аккумуляторы.
- Используйте только те зарядные устройства, которые указаны в инструкции по применению.
- Перед использованием аккумуляторы необходимо правильно зарядить. Для правильной зарядки необходимо всегда соблюдать указания производителя и/или информацию, приведенную в данной инструкции по применению.
- Перед первым использованием полностью зарядите аккумулятор (см. гл. «5. Ввод в эксплуатацию»).
- Во время зарядки не накрывайте прибор дневного света одеялом, подушкой и т. п., чтобы не допустить перегрева.
- Чтобы максимально продлить срок службы аккумулятора, заряжайте его полностью не реже 2 раз в год.

4. Описание прибора

Обзор

1. Экран
2. Обратная сторона корпуса
3. Сетевой кабель
4. Подставка
5. Кнопка ВКЛ./ВЫКЛ.
6. Кнопки регулировки яркости +/-
7. Держатель для хранения подставки
8. Крепления для подставок

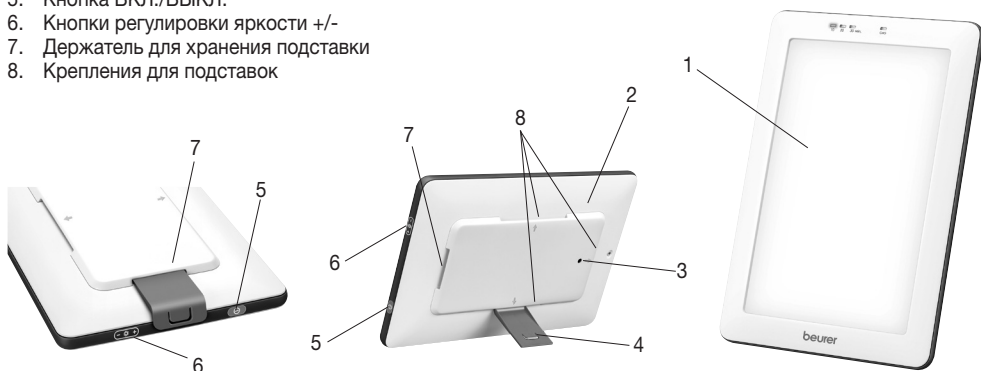

Хранение: Задвиньте в прибор подставку длинной стороной, как показано на рисунке слева.

Применение: Закрепите подставку короткой стороной в месте, отмеченном ⇄, как показано на рисунке в центре.

Дисплей

- Оставшееся время использования до автоматического отключения (пример -10 минут)
- Индикатор аккумулятора

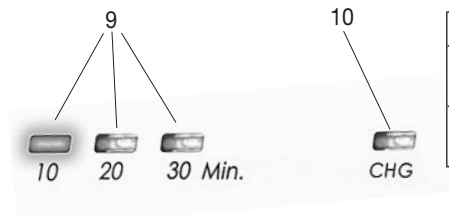

аккумулятор заряжается	=	CHG зеленый
необходимо зарядить аккумулятор	=	CHG красный
аккумулятор полностью заряжен	=	CHG не горит

5. Ввод в эксплуатацию

Извлеките прибор из пленки. Убедитесь, что прибор не имеет повреждений и дефектов. При наличии повреждений или дефектов не используйте прибор. Свяжитесь с сервисной службой или поставщиком.

Установка

Установите прибор на ровную поверхность. Прибор следует расположить так, чтобы расстояние между ним и пользователем составляло примерно 10–50 см.

Эксплуатация с питанием от аккумулятора/зарядка аккумулятора

Для использования прибора дневного света с помощью встроенного аккумулятора сначала необходимо его зарядить.

- Во избежание повреждения прибора дневного света используйте для зарядки аккумулятора только входящий в комплект поставки блок питания. Блок питания должен подключаться только к сетевому напряжению, указанному на табличке на оборотной стороне устройства.
- Подключите блок питания к разъему на задней стороне прибора дневного света.
- Вставьте вилку блока питания в подходящую розетку. Перед первым использованием полностью зарядите аккумулятор (ок. 2 часов). В процессе зарядки индикатор CHG на приборе дневного света горит зеленым светом. Как только аккумулятор полностью зарядится, индикатор CHG гаснет.
- Если после зарядки аккумулятора Вы хотите использовать прибор дневного света без подключения к сети питания, то сначала извлеките блок питания из розетки, а затем отсоедините от прибора.
- С полностью заряженным аккумулятором прибор дневного света можно использовать 2 раза по 30 минут.

Указание

- Проследите за тем, чтобы рядом с местом установки была розетка.
- Разместите сетевой кабель таким образом, чтобы о него никто не мог споткнуться.

6. Управление

1	Достаньте подставку из держателя для хранения на задней стороне прибора.
2	Зафиксируйте подставку короткой стороной вбок. От того, где Вы разместите держатель, зависит положение прибора TL 55. Подставку можно закрепить как на продольной, так и на поперечной стороне. Таким образом TL 55 можно размещать как горизонтально, так и вертикально.
3	Включение лампы ▶ Для включения красного света (для засыпания) нажмите кнопку ВКЛ./ВЫКЛ. один раз. ▶ Для включения дневного света нажмите кнопку ВКЛ./ВЫКЛ. дважды. Указание. Прибор дневного света оснащен системой автоматического выключения. Дневной свет/красный свет автоматически выключится через 30 минут. В течение этих 30 минут красный свет постепенно автоматически гаснет. Дневной свет горит в течение всех 30 минут с одинаковой интенсивностью.

4	<p>Наслаждение дневным светом</p> <p>Сядьте как можно ближе к лампе, на расстоянии от 10 до 30 см. Во время использования лампы Вы можете заниматься своими обычными делами. Вы можете читать, писать, разговаривать по телефону и т. п.</p> <ul style="list-style-type: none"> • Время от времени ненадолго смотрите на свет, так как воздействие происходит через глаза/сетчатку глаза. Не стоит постоянно смотреть напрямую на свет, это может вызвать раздражение сетчатки глаза. • Прибор дневного света можно применять так часто, как это потребуется. Однако лечение будет иметь наибольшую эффективность, если сеансы светотерапии будут проводиться в соответствии с указанными интервалами в течение не менее 7 дней. • Самое эффективное время для лечения — утренние часы, рекомендуемая продолжительность лечения — 2 часа ежедневно. • Начинать с самого короткого времени облучения, увеличивая его в течение недели. <p>Главное правило: чем ближе источник света, тем короче должно быть время применения.</p> <p>Указание.</p> <p>После первых сеансов применения могут возникнуть боли в глазах и головные боли, которые пройдут в течение следующих сеансов, когда нервная система привыкнет к новым раздражителям.</p> <p>Наслаждение красным светом</p> <p>Разместите лампу на расстоянии 30–50 см от спального места. В процессе применения постарайтесь расслабиться и уснуть.</p> <ul style="list-style-type: none"> • Самое эффективное время для лечения — вечером перед отходом ко сну. • Лечение красным светом наиболее эффективно, если его проводить не менее 7 дней подряд. • Время от времени ненадолго смотрите на красный свет, так как воздействие происходит через глаза/сетчатку глаза. Не стоит постоянно смотреть напрямую на красный свет, это может вызвать раздражение сетчатки глаза. <p>▶ Нажмите кнопку ВКЛ./ВЫКЛ. один раз. Загорятся красный свет и светодиодный индикатор (10, 20, 30 мин). Светодиодный индикатор показывает оставшееся время работы красного света. Красный свет имеет 3 ступени яркости и через каждые 10 минут слабеет. Через 30 минут красный свет автоматически гаснет. Вы можете в любой момент выключить красный свет: для этого нажмите и удерживайте кнопку ВКЛ./ВЫКЛ.</p>
5	<p>Наслаждение дневным/красным светом в течение более длительного времени</p> <p>Повторяйте сеансы терапии дневным/красным светом не менее 7 дней подряд, возможно и более длительное время в соответствии с индивидуальными особенностями организма. По возможности проводите лечение дневным светом в утренние часы, а красным светом — вечером в постели.</p>
6	<p>Выключение прибора</p> <p>▶ Нажмите кнопку ВКЛ./ВЫКЛ. и удерживайте ее нажатой в течение трех секунд. Прибор дневного света выключится.</p> <p>▶ После того как аккумулятор будет полностью заряжен с помощью блока питания, извлеките сетевой штекер из розетки.</p> <p>ВНИМАНИЕ!</p> <p>После употребления лампа некоторое время остается теплой. Перед тем как убрать или упаковать прибор, его необходимо как следует охладить!</p>

7. Очистка прибора и уход за ним

Время от времени прибор необходимо очищать.

⚠ Внимание

- Следите за тем, чтобы внутрь прибора не попала вода!
Перед каждой очисткой убедитесь, что прибор выключен, отсоединен от сети и остыл.
- Не мойте прибор в посудомоечной машине!
Для очистки прибора используйте слегка влажную салфетку.
- Не используйте едкие чистящие средства и ни в коем случае не погружайте прибор в воду. Нельзя прикасаться к подключенному к сети прибору влажными руками; на него также не должна попадать вода. Прибор разрешается использовать только абсолютно сухим.

8. Хранение

Если Вы длительное время не используете прибор, храните его в выключенном состоянии в сухом месте, которое недоступно для детей.

Соблюдайте условия хранения, указанные в главе «Технические характеристики». Чтобы максимально продлить срок службы аккумулятора, заряжайте его полностью не реже 2 раз в год.

9. Утилизация

В интересах защиты окружающей среды по окончании срока службы следует утилизировать прибор отдельно от бытового мусора. Утилизация должна производиться через соответствующие пункты сбора в Вашей стране. Прибор следует утилизировать согласно Директиве ЕС по отходам электрического и электронного оборудования — WEEE (Waste Electrical and Electronic Equipment). При появлении вопросов обращайтесь в местную коммунальную службу, ответственную за утилизацию отходов.



Выбрасывайте использованные, полностью разряженные батарейки в специальные контейнеры, сдавайте в пункты приема спецотходов или в магазины электрооборудования. В соответствии с законом Вы обязаны осуществлять утилизацию аккумуляторов.

10. Что делать при возникновении проблем?

Проблема	Возможные причины	Меры по устранению
Дневной свет/красный свет не горит	Кнопка ВКЛ./ВЫКЛ. отключена.	Нажмите кнопку ВКЛ./ВЫКЛ.
	Отсутствует ток.	Правильно подсоедините блок питания/зарядите аккумулятор.
	Отсутствует ток.	Блок питания/аккумулятор неисправен. Обратитесь в сервисную службу или к продавцу.
	Истек срок службы светодиодов/светодиоды, таймеры или функция автоматического отключения неисправны.	Если прибор нуждается в ремонте, обратитесь в сервисную службу или к авторизованному торговому представителю.

11. Технические данные

№ модели	TL 55
Тип	WL 12
Размеры (ШВГ)	262 x 173 x 27 мм
Вес	630 г (ок. 750 г с блоком питания + сумка для хранения)
Лампы	Светодиодная лампочка
Мощность	16,5 Вт
Освещенность	До 10 000 лк
Излучение	Мощность излучения за пределами видимого спектра (инфракрасное и УФ-излучение) так мала, что не оказывает влияния на глаза и кожу.
Условия эксплуатации	От 0 до +45 °С при относительной влажности воздуха 45–85 %
Условия хранения	До 3 месяцев: от –20 до +55 °С, относительная влажность воздуха 45–85 % Более 3 месяцев: от –5 до +30 °С, относительная влажность воздуха 45–85 %
Классификация изделия	Внешнее питание, класс защиты II, IP21

Цветовая температура белого светодиода	6500 K
Давление окружающего воздуха для хранения	700~1060 hPa
Предполагаемый срок службы	Более 6000 часов
Срок службы батареек	Более 300 циклов
Принадлежности	Блок питания, сумка для хранения, подставка, инструкция по применению

Возможны технические изменения.

Данный прибор соответствует требованиям европейских Директив по медицинским изделиям 93/42/ЕЕС и 2007/47/ЕЕС, а также Закона о медицинских изделиях (за исключением красного света).

Данный прибор соответствует европейскому стандарту EN60601-1-2 и требует особых мер предосторожности в отношении электромагнитной совместимости. Следует учесть, что переносные и мобильные высокочастотные коммуникационные устройства могут повлиять на работу данного прибора. Более точные данные можно запросить по указанному адресу сервисной службы или найти в конце инструкции по применению.

12. Блок питания

№ модели	W-10 Для штекера для Великобритании: W-10UK
Вход	100–240 В ~ 50/60 Гц, макс. 0,35 А
Выход	15 В пост. тока, 1 А, только в сочетании с TL 55
Тип предохранителя	T2AL, 250 VAC
Защита	Прибор имеет двойную защитную изоляцию.
	Полярность разъема постоянного напряжения
Классификация	IP20, класс защиты II

13. Гарантия

Мы предоставляем гарантию на дефекты материалов и изготовления на срок 12 месяцев со дня продажи через розничную сеть.

Гарантия не распространяется:

- на случаи ущерба, вызванного неправильным использованием
- на быстроизнашивающиеся части (адаптер)
- на дефекты, о которых покупатель знал в момент покупки
- на случаи собственной вины покупателя
- при отсутствии кассового чека.

Товар сертифицирован: светильник переносной – ООО „Гарант Плюс“, Москва, №ТС RU C-DE.АЛ16.В.06370, серия 0331126 срок действия с 27.08.2015 по 26.08.2018гг

Срок эксплуатации изделия: мин. 5 лет.

Фирма-изготовитель: Бойрер Гмбх, Софлингер штрассе 218
89077-УЛМ, Германия

Фирма-импортер: ООО БОЙРЕР, 109451 г. Москва, ул. Перерва,
62, корп. 2, офис 3

Сервисный центр: 109451г. Москва, ул. Перерва, 62, корп.2
Тел(факс) 495—658 54 90
bts-service@ctdz.ru

Дата продажи _____

Подпись продавца _____

Штамп магазина _____

Подпись покупателя _____

EAC

Spis treści

1. Informacje ogólne.....	74	7. Czyszczenie i dbałość o urządzenie.....	80
2. Objaśnienie symboli	75	8. Przechowywanie.....	80
3. Wskazówki	76	9. Utylizacja	80
4. Opis urządzenia	77	10. Co należy zrobić w przypadku problemów?	80
5. Uruchomienie	78	11. Dane techniczne.....	81
6. Obsługa.....	78	12. Zasilacz	81

1. Informacje ogólne

Szanowna Klientko, Szanowny Kliencie!

Cieszymy się, że wybrali Państwo nasz produkt. Firma Beurer oferuje dokładnie przetestowane, wysokiej jakości produkty przeznaczone do pomiaru ciężaru, ciśnienia krwi, temperatury ciała i tętna, a także przyrządy do łagodnej terapii, masażu, inhalacji i ogrzewania.

Z poważaniem,
Zespół Beurer

Dlaczego Day & Night?

Lampa o świetle dziennym TL 55 „Day & Night” zapewnia jasne światło dzienne pomagające rozpocząć dzień w pełni energii, a także przyciemniane czerwone światło ułatwiające zasypianie i sen. Dzięki podwójnemu działaniu urządzenie aktywnie wspomaga naturalny rytm biologiczny organizmu, zapewniając delikatną regulację dnia i nocy.

Dlaczego stosować światło dzienne?

Jesienią dni są coraz krótsze i ilość światła słonecznego, która do nas dociera, zmniejsza się. Ponadto zimą, kiedy dni są jeszcze krótsze, ludzie spędzają więcej czasu w zamkniętych pomieszczeniach. Mogą wówczas wystąpić niekorzystne objawy niedoboru światła. Często ten stan jest określany jako „zimowa depresja”. Możliwe symptomy to:

- Zmienność nastrojów
- Pogorszony nastrój
- Brak energii i ochoty do życia
- Ogólne złe samopoczucie
- Zwiększona potrzeba snu
- Brak apetytu
- Trudności w koncentracji

Przyczyną tych objawów jest brak dostatecznej ilości światła, w tym światła słonecznego, które ma bardzo duży wpływ na ciało człowieka. Światło słoneczne pośrednio kontroluje produkcję melatoniny, która jest wydzielana do krwi tylko wtedy, gdy jest ciemno. Ów hormon informuje organizm o tym, że nadchodzi czas na sen. W miesiącach, kiedy najbardziej brakuje słońca mamy do czynienia ze zwiększonym wytwarzaniem melatoniny. W rezultacie trudniej jest nam wstać. Funkcje organizmu są ograniczone. W przypadku użycia lampy światła dziennego bezpośrednio po porannym przebudzeniu, czyli możliwie jak najwcześniej, produkcja melatoniny może zostać zablokowana, a tym samym wywołany zostanie pozytywny nastrój. Ponadto przy braku światła utrudnione jest wytwarzanie hormonu szczęścia serotoniny, który ma znaczący wpływ na nasze „dobre samopoczucie”. Przy zastosowaniu światła dotyczy to zmian ilościowych hormonów i substancji semiochemicznych w mózgu, które mogą oddziaływać na naszą aktywność, nasze uczucia i samopoczucie. Aby przeciwdziałać nierównowadze hormonalnej wywołanej przez wyżej wymienione przyczyny, można zastosować lampę światła dziennego, która znakomicie zastępuje naturalne światło słoneczne. W medycynie lampy światła dziennego stosuje się do terapii świetlnej w przypadku objawów niedoboru światła. Lampy o świetle dziennym symulują światło dzienne o natężeniu ponad 10 000 luksów. Takie światło może oddziaływać na ciało człowieka łagodząco lub być stosowane zapobiegawczo. Normalne światło elektryczne jest niewystarczające, aby wpływać na gospodarkę hormonalną. Na przykład w dobrze oświetlonym biurze natężenie światła to około 500 luksów.

Dlaczego czerwone światło pomaga nam spać?

Spokojna noc z wystarczającą ilością snu ma ogromne znaczenie dla dobrego samopoczucia fizycznego i psychicznego. Dzieje się tak dlatego, że podczas snu przepracowujemy m.in. nowe doświadczenia oraz wzmacniamy formę duchową i fizyczną. Zdrowy, przyjemny sen jest szczególnie ważny, jednak wielu ludzi cierpi na problemy z zasypianiem i/lub przesypaniem nocy.

W celu ułatwienia zasypiania i przesypania nocy lampę TL55 oprócz w funkcję światła dziennego wyposażono dodatkowo w czerwone światło symulujące wieczorne słońce. Wbudowany 30-minutowy timer stopniowo przyciemnia czerwone światło, co odzwierciedla naturalny zachód słońca. Długości fal widocznego czerwonego światła oddziałują poprzez siatkówkę i system nerwowy na ciało i psychikę.

W ten sposób umożliwiają relaks i odprężenie, ułatwiają zasypianie i przesypanie nocy.

Zasilanie bateryjne













Lampa o świetle dziennym jest zasilana za pomocą zintegrowanego akumulatora. Zintegrowany akumulator umożliwia wygodne korzystanie z lampy o świetle dziennym podczas podróży.

W komplecie:

- Lampa o świetle dziennym
- Nóżka
- Zasilacz do ładowania akumulatora
- Pokrowiec
- Instrukcja obsługi

2. Objasnienie symboli

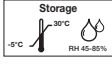
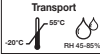
W instrukcji obsługi lub na urządzeniu użyto następujących symboli.

	Należy przeczytać instrukcję obsługi	 Wskazówka	Wskazówka z ważnymi informacjami.
 Ostrzeżenie	Ostrzeżenie przed niebezpieczeństwem obrażeń ciała lub utraty zdrowia.		Producent
 Uwaga	Ostrzeżenie przed niebezpieczeństwem uszkodzenia urządzenia/akcesoriów.		Klasa ochronności II
 SN	Numer seryjny		OFF/ON
 CE 0197	Oznakowanie CE potwierdza zgodność z zasadniczymi wymogami dyrektywy 93/42/EWG w sprawie wyrobów medycznych.	IP21	Ochrona przed ciałami obcymi o wielkości $\geq 12,5$ mm i ochrona przed kroplami wody spadającymi pionowo.
	Data produkcji	IP20	Ochrona urządzenia przed ciałami obcymi o średnicy 12,5 mm i większymi, brak wodoszczelności.
	Do użytku w warunkach domowych	 Storage -5°C / 30°C / RH 45-85%	Dopuszczalna temperatura i wilgotność powietrza w miejscu przechowywania
 Transport -30°C / 50°C / RH 45-85%	Dopuszczalna temperatura i wilgotność powietrza podczas transportu	 Operating -5°C / 45°C / RH 45-85%	Dopuszczalna temperatura i wilgotność powietrza podczas pracy

3. Wskazówki

Należy dokładnie przeczytać i zachować niniejszą instrukcję obsługi, przechowywać ją w miejscu dostępnym dla innych użytkowników i przestrzegać podanych w niej wskazówek.

Wskazówki dotyczące bezpieczeństwa

Ostrzeżenie

- Lampa o świetle dziennym jest przeznaczona tylko do naświetlania ciała człowieka.
- Przed użyciem należy upewnić się, że urządzenie i akcesoria nie wykazują żadnych widocznych uszkodzeń i że wszystkie elementy opakowania zostały usunięte. W razie wątpliwości należy zaprzestać korzystania z urządzenia oraz zwrócić się do przedstawiciela handlowego lub działu obsługi klienta na podany adres.
- Zwracać uwagę także na prawidłowe ustawienie lampy o świetle dziennym.
- Urządzenie może być zasilane tylko napięciem zgodnym z tym podanym na tabliczce znamionowej.
- Urządzenia nie należy zanurzać w wodzie ani stosować w wilgotnych pomieszczeniach.
- Nie wolno stosować u osób bezradnych, dzieci poniżej 3 roku życia lub osób nieodczuwających ciepła (osób posiadających chorobowe zmiany skórne), po zażyciu leków przeciwbólowych, alkoholu lub narkotyków.
- Opakowanie należy przechowywać w miejscu niedostępnym dla dzieci (niebezpieczeństwo uduszenia).
- W stanie podgrzanym nie wolno zakrywać urządzenia lub przechowywać go w opakowaniu.
- Przed dotknięciem urządzenia należy zawsze wyciągnąć zasilacz i zaczekać, aż urządzenie ostygnie.
- Po podłączeniu do zasilania nie należy dotykać urządzenia wilgotnymi rękami; nie może ono również zostać ochlapanie wodą. Można je uruchomić tylko i wyłącznie wtedy, gdy jest całkowicie suche.
- Zasilacz należy podłączać i odłączać tylko suchymi rękoma. Ta zasada ma także zastosowanie w przypadku naciskania przycisku WŁ./WYŁ.
- Kabel zasilania należy umieścić z dala od ciepłych przedmiotów oraz otwartego płomienia.
- Urządzenie należy chronić przed silnymi wstrząsami.
- Wtyczki nie wolno wyciągać z gniazda sieciowego, ciągnąc za kabel.
- Nie wolno korzystać z urządzenia, gdy jest uszkodzone lub nie działa prawidłowo. W takich przypadkach należy skontaktować się z serwisem.
- Jeśli kabel zasilający urządzenia ulegnie uszkodzeniu, należy go zutylizować. Jeśli nie ma możliwości wyjęcia kabla, należy zutylizować urządzenie.
- Tylko w przypadku wyjęcia zasilacza z gniazdka można być pewnym, że zasilanie zostało odłączone.
- Urządzenia nie należy używać w obecności kombinacji łatwopalnych gazów znieczulających z powietrzem, tlenem lub dwutlenkiem azotu.
- Niniejsze urządzeniu nie wymaga kalibracji, kontroli ani prac konserwacyjnych.
- Urządzenia nie można naprawiać. Nie zawiera ono żadnych części podlegających naprawie.
- Bez zgody producenta nie należy przeprowadzać zmian w urządzeniu.
- Zmiany w urządzeniu wymagają dokładnych testów, aby zapewnić bezpieczeństwo dalszej eksploatacji urządzenia.
- Jako pacjent/użytkownik mogą Państwo obsługiwać wszystkie funkcje tego urządzenia.

Wskazówki ogólne

Uwaga

- W przypadku zażywania leków, takich jak środki przeciwbólowe, obniżające ciśnienie i antydepresyjne, należy wcześniej skonsultować z lekarzem możliwość używania lampy o świetle dziennym.
- U osób ze schorzeniami siatkówki, podobnie jak u diabetyków, przed rozpoczęciem zastosowania światła dziennego należy przeprowadzić badanie u okulisty.
- Nie wolno stosować w przypadku chorób oczu, jak zaćma, jaskra, schorzenia nerwu wzrokowego i w przypadku zapaleń ciała szklistego.
- W przypadku wątpliwości co do wpływu terapii na zdrowie należy zawsze zasięgnąć porady lekarza.
- Przed użyciem urządzenia należy usunąć wszelkie pozostałości opakowania.
- Światłówki nie podlegają gwarancji.
- W razie pytań dotyczących użytkowania naszych urządzeń należy zwrócić się do działu obsługi klienta.

Naprawa

Uwaga

- W żadnym wypadku nie wolno otwierać urządzenia. Nie należy samodzielnie naprawiać urządzenia. Grozi to poważnymi obrażeniami. Nieprzestrzeganie powyższych zasad powoduje utratę gwarancji.

- W celu naprawy należy zwrócić się do serwisu lub autoryzowanego dystrybutora.

Wskazówki dotyczące postępowania z akumulatorami

- Jeśli dojdzie do kontaktu elektrolitu ze skórą lub oczami, należy przemyć je wodą i skontaktować się z lekarzem.
- W przypadku wycieku z akumulatora należy założyć rękawice ochronne i wyczyścić urządzenie suchą ściereczką.
- Należy chronić akumulatory przed nadmiernym działaniem wysokiej temperatury i światła słonecznego.
- ⚠ Zagrożenie wybuchem! Nie wrzucać akumulatorów do ognia.
- Akumulatorów nie wolno rozmontowywać, otwierać ani rozdrabniać.
- Należy używać wyłącznie ładowarek wymienionych w instrukcji obsługi.
- Przed użyciem akumulatory należy odpowiednio naładować. Należy przestrzegać zaleceń producenta i danych zawartych w niniejszej instrukcji obsługi dotyczących prawidłowego ładowania.
- Przed pierwszym użyciem należy całkowicie naładować akumulator (patrz rozdział „5. Uruchomienie”).
- Podczas ładowania nie zakrywać lampy o świetle dziennym za pomocą koca, poduszki itp., aby uniknąć przegrzania.
- Aby zapewnić możliwie długi czas eksploatacji akumulatora, należy go całkowicie naładować co najmniej 2 razy w roku.

4. Opis urządzenia

Przegląd

1. Ekran
2. Obudowa – tył
3. Złącze zasilacza
4. Nóżka
5. Przycisk Wł./Wył.
6. Przyciski jasności +/-
7. Miejsce przechowywania nóżki
8. Miejsca mocowania nóżki

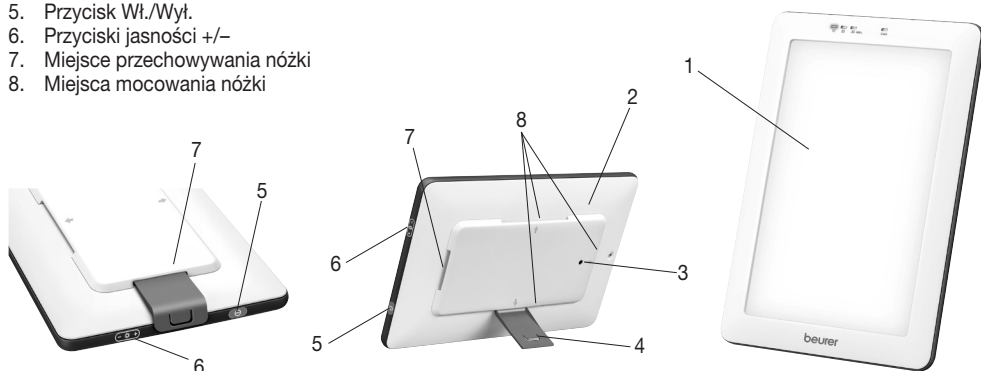

Przechowywanie: Włożyć nóżkę dłuższą stroną do urządzenia, jak pokazano na ilustracji po lewej stronie.

Zastosowanie: Zamocować nóżkę krótszą stroną w miejscu oznaczonym [S01], np. jak pokazano na środkowej ilustracji.

Wyświetlacz

9. Pozostały czas użytkowania do automatycznego wyłączenia (patrz przykład 10 min)
10. Lampka akumulatora

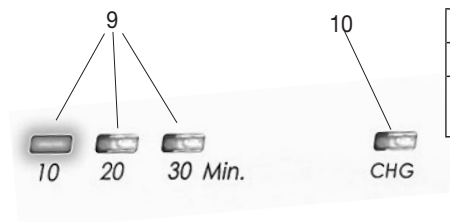

Trwa ładowanie akumulatora	= „CHG” zielone
Należy naładować akumulator	= „CHG” czerwone
Akumulator w pełni naładowany	= „CHG” wyłączone

5. Uruchomienie

Wyjmij urządzenie z folii. Sprawdź urządzenie pod kątem uszkodzeń. Po stwierdzeniu uszkodzenia nie należy korzystać z urządzenia. W takim wypadku należy skontaktować się z działem obsługi klienta lub z dostawcą.

Instalacja

Ustaw urządzenie na równym podłożu. Miejsce ustawienia należy wybrać tak, aby odstęp między urządzeniem a użytkownikiem wynosił od ok. 10 cm do 50 cm.

Zasilanie akumulatorem / ładowanie akumulatora

W celu zasilania lampy o świetle dziennym akumulatorem należy go najpierw naładować.

- Lampę o świetle dziennym można ładować wyłącznie dostarczonym zasilaczem, aby wykluczyć ewentualne uszkodzenia lampy. Zasilacz może być podłączany tylko do napięcia zgodnego z podanym na tabliczce znamionowej.
- Podłączyć zasilacz do gniazda znajdującego się w tylnej części lampy.
- Drugą końcówkę zasilacza podłączyć do odpowiedniego gniazdka. Przed pierwszym użyciem należy całkowicie naładować akumulator (ok. 2 godz.). Podczas ładowania wskazanie „CHG” na lampie o świetle dziennym świeci na zielono. Gdy akumulator jest całkowicie naładowany, wskazanie „CHG” gaśnie.
- Aby po zakończeniu ładowania korzystać z lampy z zasilaniem akumulatorowym, należy najpierw odłączyć zasilacz od gniazdka, a następnie od lampy o świetle dziennym.
- Przy akumulatorze naładowanym w pełni można korzystać z lampy 2 x 30 min.

i Wskazówka:

- W pobliżu miejsca stosowania powinno znajdować się gniazdo sieciowe.
- Kabel sieciowy należy położyć tak, aby uniemożliwić ewentualne potknięcie się o niego.

6. Obsługa

1	Wyjąć nóżkę z miejsca przechowywania z tyłu urządzenia.
2	Założyć nóżkę z boku na krótszej stronie urządzenia. W zależności od miejsca zamocowania nóżki zmienia się ułożenie urządzenia TL55. Nóżkę można umieścić na dłuższym lub na krótszym boku. W ten sposób można korzystać z urządzenia TL55 umieszczonego pionowo lub poziomo.
3	Włączanie lampy ▶ Aby włączyć czerwone światło (światło do zasypiania), nacisnąć jednokrotnie przycisk Wł./Wyl. ▶ Nacisnąć dwukrotnie przycisk Wł./Wyl., aby włączyć funkcję światła dziennego. Wskazówka: Lampa o świetle dziennym ma funkcję automatycznego wyłączenia. Funkcja światła dziennego / czerwone światło wyłącza się automatycznie po upływie 30 minut. W ciągu 30 minut czerwone światło automatycznie się przyciemnia. Natomiast światło dzienne świeci w ciągu 30 minut jednako jasno.

4	<p>Korzystanie ze światła dziennego</p> <p>Należy usiąść jak najbliżej lampy, w odległości od 10 cm do 30 cm. Podczas stosowania można oddawać się swoim ulubionym zajęciom. Można czytać, pisać, telefonować itp.</p> <ul style="list-style-type: none"> • Co jakiś czas na krótko spoglądać bezpośrednio na światło, ponieważ wchłanianie lub działanie następuje przez oczy/siatkówkę. Nie należy jednak patrzeć ciągle bezpośrednio na światło, ponieważ może to prowadzić do podrażnienia siatkówki. • Lampę światła dziennego można stosować bez ograniczeń. Jednak terapia świetlna jest najbardziej skuteczna, jeśli zabiegi odbywają się w określonych przedziałach czasowych co najmniej 7 dni pod rząd. • Zabiegi mają największą skuteczność przed południem, a zalecana długość trwania dziennego zabiegu to 2 godziny. • Należy zacząć od krótszego naświetlania, a z biegiem tygodnia wydłużać je. <p>Zasadniczo obowiązuje: Im bliżej jest się źródła światła, tym krótszy jest czas użytkowania.</p> <p>Wskazówka: Po pierwszym użyciu mogą wystąpić bóle oczu i głowy; ustąpią one w dalszych sesjach, ponieważ układ nerwowy przyzwyczai się do nowych bodźców.</p> <p>Korzystanie z czerwonego światła</p> <p>Umieścić lampę w odległości 30–50 cm od miejsca snu. Spróbować się zrelaksować i zasnąć podczas korzystania z urządzenia.</p> <ul style="list-style-type: none"> • Zabiegi mają największą skuteczność wieczorem przed pójściem do łóżka. • Terapia czerwonym światłem jest najbardziej skuteczna przy stosowaniu jej co najmniej 7 dni pod rząd. • Co jakiś czas na krótko spoglądać bezpośrednio na czerwone światło, ponieważ wchłanianie lub działanie następuje przez oczy/siatkówkę. Nie należy jednak patrzeć ciągle bezpośrednio na czerwone światło, ponieważ może to prowadzić do podrażnienia siatkówki. <p>► Nacisnąć jednokrotnie przycisk Wł./Wył. Czerwone światło i wyświetlacz LED (10, 20, 30 min) zaczną świecić. Wyświetlacz LED wskazuje, jak długo czerwone światło będzie jeszcze świecić. Czerwone światło ma 3 stopnie jasności i przyciemnia się w taktie 10-minutowym. Po 30 minutach czerwone światło automatycznie gaśnie. Ewentualnie można w każdej chwili wyłączyć czerwone światło, trzymając wciśnięty przycisk Wł./Wył.</p>
5	<p>Korzystanie z funkcji światła dziennego / czerwonego światła przez dłuższy okres</p> <p>Powtarzać zabiegi z wykorzystaniem światła dziennego / czerwonego światła co najmniej przez 7 kolejnych dni lub też dłużej, w zależności od indywidualnych potrzeb. Przeprowadzać zabiegi z wykorzystaniem światła dziennego najlepiej w godzinach porannych, a światła czerwonego – wieczorem w łóżku.</p>
6	<p>Wyłączanie lampy</p> <ul style="list-style-type: none"> ► Przytrzymać wciśnięty przycisk Wł./Wył. przez ok. trzy sekundy. Lampa o świetle dziennym wyłączy się. ► Po całkowitym naładowaniu akumulatora za pomocą zasilacza należy wyciągnąć wtyczkę z gniazdka. <p>UWAGA! Po użyciu lampa jest ciepła. Najpierw wystarczająco długo schładzać lampę, przed jej uprzątnięciem i/lub zapakowaniem!</p>

7. Czyszczenie i dbałość o urządzenie

Urządzenie i akcesoria należy od czasu do czasu wyczyścić.

⚠ Uwaga

- Do wnętrza urządzenia nie może dostać się woda!
Przed czyszczeniem należy wyłączyć urządzenie, wyjąć kabel z gniazdka sieciowego i poczekać na ostygnięcie.
- Nie myć urządzenia w zmywarce!
W celu czyszczenia należy używać lekko wilgotnej szmatki.
- Nie należy używać silnych środków czyszczących ani zanurzać urządzenia w wodzie.
Po podłączeniu do zasilania nie należy dotykać urządzenia wilgotnymi rękami; nie może ono również zostać ochlapano wodą. Można je uruchomić tylko i wyłącznie wtedy, gdy jest całkowicie suche.

8. Przechowywanie

Jeśli urządzenie nie jest używane przez dłuższy czas, należy je przechowywać odłączone od sieci w suchym miejscu, tak aby dzieci nie miały do niego dostępu.

Należy przestrzegać warunków przechowywania opisanych w rozdziale „Dane techniczne”. Aby zapewnić możliwie długi czas eksploatacji akumulatora, należy go całkowicie naładować co najmniej 2 razy w roku.

9. Utylizacja

W związku z wymogami w zakresie ochrony środowiska urządzenia po zakończeniu eksploatacji nie należy wyrzucać wraz z odpadami domowymi. Utylizację należy zlecić w odpowiednim punkcie zbiórki w danym kraju. Urządzenie należy zutylizować zgodnie z dyrektywą WE o zużytych urządzeniach elektrycznych i elektronicznych – WEEE (Waste Electrical and Electronic Equipment). W razie pytań należy zwrócić się do odpowiedniej instytucji odpowiedzialnej za utylizację.

Zużyte, całkowicie rozładowane akumulatory należy wyrzucać do specjalnie oznakowanych pojemników zbiorczych albo przekazywać do punktów zbiórki odpadów specjalnych lub do sklepów ze sprzętem elektrycznym. Użytkownik jest na mocy obowiązujących przepisów prawa zobowiązany do utylizacji akumulatorów.



10. Co należy zrobić w przypadku problemów?

Problem	Możliwa przyczyna	Rozwiązanie
Światło dienne / czer- wone światło nie świeci	Wyłączony przycisk Wł./Wył.	Nacisnąć przycisk Wł./Wył.
	Brak prądu	Podłączyć prawidłowo zasilacz / naładować akumulator.
	Brak prądu	Zasilacz/akumulator jest uszkodzony. Należy skontaktować się z działem obsługi klienta lub sprzedawcą.
	Przekroczono okres użytkowania diod LED / uszkodzenie diod LED, timera lub funkcji automatycznego wyłączenia.	W celu naprawy należy zwrócić się do serwisu lub autoryzowanego dystrybutora.

11. Dane techniczne

Model nr	TL 55
Typ	WL 12
Wymiary (szer. x wys. x głęb.)	262 x 173 x 27 mm
Ciężar	630 g (ok. 750 g z zasilaczem + pokrowiec)
Element oświetleniowy	LED
Moc	16,5 W
Natężenie oświetlenia	do 10 000 luksów
Naświetlanie	Naświetlanie poza zakresem widzialnym (podczerwień i UV) jest tak niewielkie, że jest nieszkodliwe dla oczu i skóry.
Warunki eksploatacji	od 0°C do +45°C, względna wilgotność powietrza 45–85%
Warunki przechowywania	Do 3 mies.: od -20°C do +55°C, względna wilgotność powietrza 45–85% Powyżej 3 mies.: od -5°C do +30°C, względna wilgotność powietrza 45–85%
Klasyfikacja produktu	Zewnętrzne zasilanie elektryczne, klasa ochrony II, IP21
Temperatura barwowa białej diody LED	6500 kelwinów
Ciśnienie powietrza otoczenia podczas przechowywania	700~1060 hPa
Przewidywany czas użytkowania	Ponad 6000 godz
Czas użytkowania baterii	Ponad 300 cykli
Akcesoria	Zasilacz, pokrowiec, nóżka, instrukcja obsługi

Prawo do zmian technicznych zastrzeżone.

Niniejsze urządzenia odpowiada wymogom europejskich dyrektyw dla produktów medycznych 93/42/EWG i 2007/47/EWG oraz przepisom dotyczącym produktów medycznych (z wyjątkiem czerwonego światła). Urządzenie spełnia europejską normę EN60601-1-2 i wymaga zachowania szczególnych środków ostrożności dotyczących kompatybilności elektromagnetycznej. Należy pamiętać, że przenośne urządzenia komunikacyjne pracujące na wysokich częstotliwościach mogą zakłócać działanie urządzenia. Szczegółowe dane można uzyskać pod podanym adresem obsługi klienta lub na końcu instrukcji obsługi.

12. Zasilacz

Model nr	W-10 Do gniazdka UK: W-10UK
Wejście	100–240 V ~ 50/60 Hz, 0,35 A maks.
Wyjście	15 V DC, 1 A, do używania wyłącznie z TL 55
Typ bezpiecznika	T2AL, 250VAC
Ochrona	Urządzenie ma podwójną izolację ochronną.
	Biegunowość przyłącza napięcia stałego
Klasyfikacja	IP20, klasa ochrony II

ELECTROMAGNETIC COMPATIBILITY INFORMATION

Technical Description Concerning Electromagnetic Emission

Table 1: Declaration - electromagnetic emissions

Guidance and manufacturer's declaration - electromagnetic emissions		
The model TL55 is intended for use in the electromagnetic environment specified below. The customer or the user should assure that it is used in such an environment.		
Emissions test	Compliance	Electromagnetic environment – guidance
RF emissions CISPR 11	Group 1	The models TL55 use RF energy only for its internal function. Therefore, its RF emissions are very low and are not likely to cause any interference in nearby electronic equipment.
RF emissions CISPR 11	Class B	The model TL55 is suitable for used in domestic establishment and in establishment directly connected to a low voltage power supply network which supplies buildings used for domestic purposes.
Harmonic emissions IEC 61000-3-2	Class C	
Voltage fluctuations/ flicker emissions IEC 61000-3-3	Not applicable	

Technical Description Concerning Electromagnetic Emission

Table 1: Declaration - electromagnetic emissions

Guidance and manufacturer's declaration – electromagnetic immunity			
The model TL55 is intended for use in the electromagnetic environment specified below. The customer or the user should assure that It is used in such an environment.			
Immunity test	IEC 60601 test level	Compliance level	Electromagnetic environment – guidance
Electrostatic discharge (ESD) IEC 61000-4-2	±6 kV contact ±8 kV air	±6 kV contact ±8 kV air	Floors should be wood, concrete or ceramic tile. If floors are covered with synthetic material, the relative humidity should be at least 30 %.
Electrical fast transient/burst IEC 61000-4-4	±2 kV for power supply lines ±1 kV for input/output lines	±2 kV for power supply lines	Mains power quality should be that of a typical commercial or hospital environment.
Surge IEC 61000-4-5	±1 kV line to line ±2 kV line to earth	±2 kV line to earth	Mains power quality should be that of a typical commercial or hospital environment.
Voltage dips, short interruptions and voltage variations on power supply input lines IEC 61000-4-11	<5 % U_T (>95% dip in U_T) for 0.5 cycle 40 % U_T (60% dip in U_T) for 5 cycles 70% U_T (30% dip in U_T) for 25 cycles <5% U_T (>95 % dip in U_T) for 5 sec	<5 % U_T (>95% dip in U_T) for 0.5 cycle 40 % U_T (60% dip in U_T) for 5 cycles 70% U_T (30% dip in U_T) for 25 cycles <5% U_T (>95 % dip in U_T) for 5 sec	Mains power quality should be that of a typical commercial or hospital environment. If the user of the model TL55 require continued operation during power mains interruptions, it is recommended that the model 168 DAYLUX Therapy Light be powered from an uninterruptible power supply or a battery.

Power frequency (50/60 Hz) magnetic field IEC 61000-4-8	3 A/m	Not applicable	Not applicable
NOTE U_T is the a.c. mains voltage prior to application of the test level.			

Table 3: Guidance & Declaration - electromagnetic immunity concerning Conducted RF & Radiated RF

Guidance and manufacturer's declaration – electromagnetic immunity			
The model TL55 is intended for use in the electromagnetic environment specified below. The customer or the user should assure that it is used in such an environment.			
Immunity test	IEC 60601 test level	Compliance level	Electromagnetic environment – guidance
Conducted RF IEC 61000-4-6 Radiated RF IEC 61000-4-3	3 V _{rms} 150 kHz to 80 MHz 3 V/m 80 MHz to 2.5 GHz	3 V 3 V/m	<p>Portable and mobile RF communications equipment should be used no closer to any part of the model TL55, including cables, than the recommended separation distance calculated from the equation applicable to the frequency of the transmitter.</p> <p>Recommended separation distance</p> <p>3V</p> <p>$d=1.2 \sqrt{P}$ 80MHz to 800MHz</p> <p>$d=2.3 \sqrt{P}$ 800MHz to 2.5 GHz</p> <p>where P is the maximum output power rating of the transmitter in watts (W) according to the transmitter manufacturer and d is the recommended separation distance in meters (m).</p> <p>Field strengths from fixed RF transmitters, as determined by an electromagnetic site survey,^a should be less than the compliance level in each frequency range.^b</p> <p>Interference may occur in the vicinity of equipment marked with the following symbol:</p> 
NOTE 1 At 80 MHz end 800 MHz. the higher frequency range applies.			
NOTE 2 These guidelines may not apply in all situations. Electromagnetic propagation is affected by absorption and reflection from structures, objects and people.			

- a** Field strengths from fixed transmitters, such as base stations for radio (cellular/cordless) telephones and land mobile radios, amateur radio, AM and FM radio broadcast and TV broadcast cannot be predicted theoretically with accuracy. To assess the electromagnetic environment due to fixed RF transmitters, an electromagnetic site survey should be considered. If the measured field strength in the location in which the model TL55 is used exceeds the applicable RF compliance level above, the model TL55 should be observed to verify normal operation. If abnormal performance is observed, additional measures may be necessary, such as reorienting or relocating the model TL55.
- b** Over the frequency range 150 kHz to 80 MHz, field strengths should be less than 3V/m.

Table 4: Recommended separation distances between portable and mobile RF communications equipment and the model TL55

Recommended separation distances between portable and mobile RF communications equipment and the model TL55			
The model TL55 is intended for use in electromagnetic environment in which radiated RF disturbances is controlled. The customer or the user of the model TL55 can help prevent electromagnetic interference by maintaining a minimum distance between portable and mobile RF communications equipment (transmitters) and the model TL55 as recommended below, according to the maximum output power of the communications equipment.			
Rated maximum output power of transmitter W	Separation distance according to frequency of transmitter m		
	150 kHz to 80 MHz $1.2 \sqrt{P}$	80 MHz to 800 MHz $1.2 \sqrt{P}$	800 MHz to 2,5 GHz $2.3 \sqrt{P}$
0.01	0.12	0.12	0.23
0.1	0.38	0.38	0.73
1	1.2	1.2	2.3
10	3.8	3.8	7.3
100	12	12	23
For transmitters rated at a maximum output power not listed above, the recommended separation distance <i>d</i> in meters (m) can be estimated using the equation applicable to the frequency of the transmitter, where <i>P</i> is the maximum output power rating of the transmitter in watts (W) accordable to the transmitter manufacturer.			
NOTE 1 At 80 MHz and 800 MHz. the separation distance for the higher frequency range applies.			
NOTE 2 These guidelines may not apply in all situations. Electromagnetic propagation is affected by absorption and reflection from structures, objects and people.			



Taishan Anson Electrical Appliances Co. Ltd • Dragon Mountain Industrial Estate
Duanfen • Taishan, Guangdong Province, China
Tel.: +86 (0) 750-5366888
<http://ansoninternational.com.hk>

Distributed by: BEURER GmbH • Söflinger Str. 218 • 89077 Ulm (Germany)
Tel.: +49 (0) 731 / 39 89-144 • Fax: +49 (0) 731 / 39 89-255
www.beurer.com • E-mail: kd@beurer.de



designed4inspiration GmbH • Feldgasse 34 • A-7072 Mörbisch am See